

TANK

Руководство по эксплуатации



Руководство по эксплуатации

TANK 500 HEV

TANK

Благодарим Вас за выбор автомобиля TANK!

Чем лучше вы будете знать свой автомобиль, тем больше радости и комфорта принесет вам его использование. Именно поэтому перед использованием автомобиля внимательно прочтите настоящее руководство. Здесь вы ознакомитесь с важной информацией об эксплуатации автомобиля и благодаря этому сможете в полной мере использовать все его технические преимущества. Кроме того, вы получите полезную информацию об уходе за вашим автомобилем, о безопасном вождении, а также о безопасности дорожного движения.

Желаем вам приятных и безопасных поездок!

11.01.2023

Общие сведения

В данном разделе содержится информация о том, как пользоваться настоящим руководством, объясняются значения символов и т. д.

Декларация транспортного средства

Данный автомобиль является универсальной моделью. Он обеспечивает комфорт городского внедорожника, а модели, оснащенные системой управления полным приводом и блокировкой дифференциалов, также отличаются способностью преодолевать препятствия на пересеченной местности, что позволяет удовлетворять потребности пользователей в самых разных ситуациях.

Для получения навыков вождения по бездорожью следует пройти серию практических занятий на сертифицированной специализированной площадке. Требования к вождению в режиме повышенной проходимости

Необходимы достаточная подготовка и богатый опыт, либо требуется дополнительная комплектация автомобиля. В противном случае существует риск травмирования людей и повреждения автомобиля и его узлов, поэтому следует соблюдать особую осторожность при вождении. Всегда тщательно изучайте маршрут и дорожные условия перед поездкой по бездорожью.

Водитель должен использовать все функции автомобиля для обеспечения безопасности.

Оборудование автомобиля

Обратите внимание на то, что в настоящем руководстве описывается стандартное оборудование, оборудование, входящее в комплектацию согласно национальным стандартам, а также специальное оборудование, предназначенное для конкретной модели автомобиля. Поэтому некоторые виды и функции оборудования, описанные в настоящем руководстве, могут не входить в комплектацию вашего автомобиля или использоваться в автомобилях, выпу-

скаемых только для определенных рынков. Информацию о комплектации вашего автомобиля вы можете найти в документах, предоставленных при его покупке, или запросить ее у авторизованного дилера.

Комплектующие, запасные части и аксессуары

На сегодняшний день у владельцев автомобилей есть возможность приобретать не только оригинальные запасные части, но также запасные части и комплектующие от других производителей, которые подходят для данной модели автомобиля. Использование неоригинальных запасных частей и комплектующих, даже если они прошли сертификацию в соответствующих государственных органах, может отрицательно сказаться на безопасности автомобиля. Наша компания не несет никакой ответственности и не предоставляет никаких гарантий в отношении неоригинальных запасных частей и комплектующих, установленных на автомобиль.

Запрещается переоборудовать автомобиль с использованием неоригинальных компонентов. Переоборудование с использованием неоригинальных комплектующих может повлиять на эксплуатационные характеристики, безопасность или срок службы автомобиля, а также привести к нарушению требований законодательства. Кроме того, если причиной неисправностей и проблем с функционированием автомобиля стало его переоборудование, гарантия качества на автомобиль не распространяется.

Запрещается переоборудовать подвеску, тормозную систему и другие системы автомобиля. Это может негативно повлиять на безопасность вождения.

Запрещается вносить изменения в блоки предохранителей, так как это может негативно повлиять на работу электрооборудования автомобиля.

Внесение изменений в электронные компоненты, программное обеспечение и электропроводку может повлиять на их функциональность, а также на работу других компонентов, в частности, систем безопасности. Это, в свою очередь, повлияет

на безопасность эксплуатации автомобиля и увеличит риск возникновения аварии или получения травм. По этой причине запрещается вносить изменения в проводку, электронные компоненты и программное обеспечение.

Актуальность настоящего руководства

Вся информация, представленная в настоящем руководстве, является актуальной на момент его выпуска. Однако, поскольку мы непрерывно совершенствуем нашу продукцию, мы оставляем за собой право обновлять содержащиеся в нем сведения без дополнительного уведомления.

Оборудование, описанное в руководстве и изображенное на иллюстрациях, может отличаться от представленного в вашем автомобиле.

Представленные в настоящем руководстве изображения дисплеев (включая картинки, значки, текст и т. д.) предназначены только для иллюстрации. Отображаемая на дисплее информация может отличаться в зависимости от комплектации автомобиля, версии программного обеспечения, используемых тем и настроек. Руководствуйтесь фактической комплектацией вашего автомобиля.

Условные обозначения

Предупреждение

Обозначает предупреждающую информацию, требующую особого внимания.

Ее игнорирование может привести к серьезным травмам, летальному исходу, имущественному вреду.

Такие предупреждения информируют о том, какие действия следует или не следует предпринимать, чтобы снизить риск нанесения травм себе и окружающим, а также причинения вреда имуществу.

Внимание

Обозначает информацию о мерах предосторожности.

Игнорирование таких мер предосторожности может привести к повреждению автомобиля или его оборудования. Такие предупреждения информируют о том, какие действия следует или не следует предпринимать, чтобы предотвратить или снизить риск повреждения автомобиля и его оборудования.

Полезная информация

Обозначает рекомендации.

Содержит вспомогательную информацию, которая может быть полезна.

страница X

Таким образом обозначаются номера страниц, на которых можно ознакомиться с дополнительной информацией.

Меры предосторожности

⚠ Предупреждение

Общие меры предосторожности при вождении:

- › Трезвое вождение: алкоголь, наркотики, лекарственные препараты или анестетики замедляют реакцию водителя, ухудшают способность к оценке ситуации и координацию, что может привести к потере контроля над транспортным средством и стать причиной серьезной аварии.
- › Осторожное вождение: в процессе управления автомобилем следует соблюдать особую осторожность. Всегда обращайтесь внимание на ошибочные действия других водителей или пешеходов на проезжей части, чтобы своевременно принимать решения и предотвращать аварии.
- › Внимательное вождение: водителю следует сосредоточить все свое внимание на управлении автомобилем. Любые действия, отвлекающие водителя, такие, как регулировка кнопок управления, разговор по мобильному телефону или чтение, могут привести к столкновению и подвергают опасности водителя, пассажиров и окружающих людей.

⚠ Предупреждение

Не оставляйте детей, людей с ограниченными возможностями или домашних животных в автомобиле без присмотра.

- › Дети, люди с ограниченными возможностями или домашние животные не могут самостоятельно покинуть автомобиль и не в состоянии оказать себе помощь. В различных климатических условиях температура внутри автомобиля может быть очень высокой или очень низкой, что может легко привести к травмам или даже летальному исходу.
- › Если дети или домашние животные имеют доступ к ключам, они могут привести автомобиль в движение, а также создать опасность для себя и других участников дорожного движения, например, запустив двигатель, отпустив стояночный тормоз, переключив передачу, открыв двери или окна.

Внешний вид автомобиля

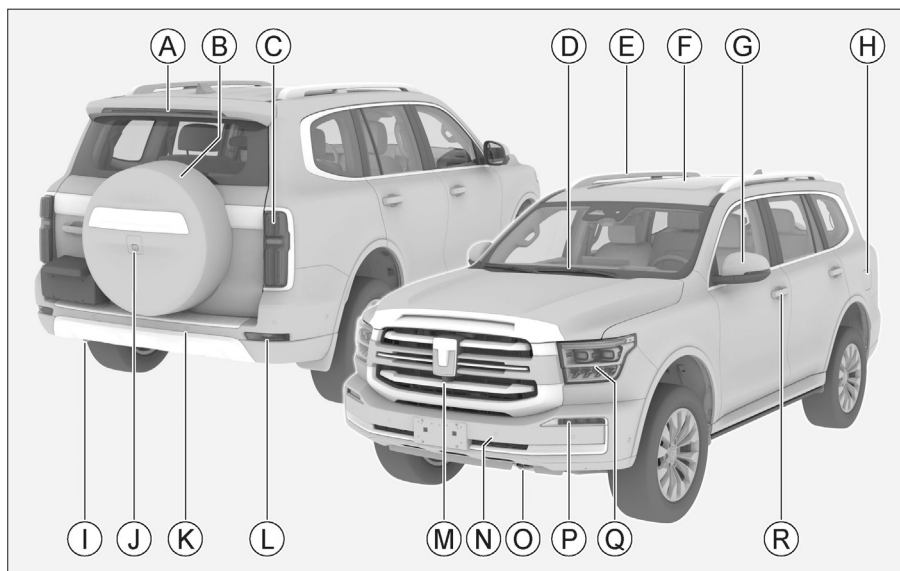

84A1A9C71094

- Ⓐ Дополнительный стоп-сигнал
- Ⓑ Запасное колесо 223
- Ⓒ Задний комбинированный фонарь 55
- Ⓓ Очиститель ветрового стекла 60
- Ⓔ Рейлинги 53
- Ⓕ Панорамный люк 36
- Ⓖ Наружное зеркало заднего вида 48
- Ⓗ Лючок заливной горловины топливного бака 40
- Ⓘ Задний буксировочный крюк 237
- Ⓝ В зависимости от комплектации автомобиля:
Система кругового обзора 130
- Интеллектуальная система парковки 132
- Система помощи при движении задним ходом 134
- Ⓚ Радар системы предупреждения об угрозе столкновения 130
- Ⓛ Задний противотуманный фонарь 55
- Ⓜ Камера системы кругового обзора 128
- Ⓝ Радар системы предупреждения об угрозе столкновения 130
- Ⓞ Передний буксировочный крюк 237
- Ⓟ Передняя противотуманная фара 59
- Ⓠ Передняя блок-фара 59
- Ⓡ Дверная ручка 22

Интерьер

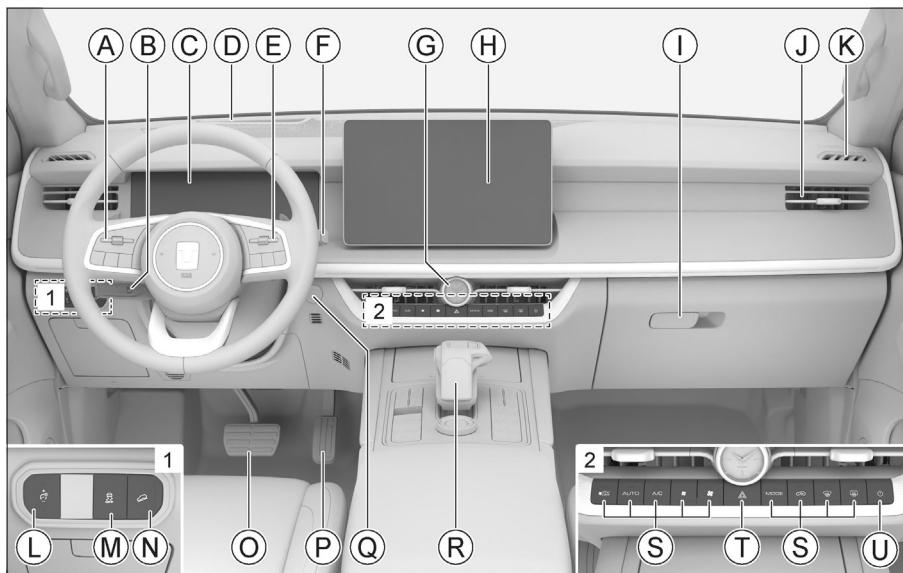

1FAEEB91CEAE

- Ⓐ Кнопки управления мультимедийной системой **189**
- Ⓑ В зависимости от конфигурации:
Система адаптивного круиз-контроля **154**
Система интеллектуального круиз-контроля **157**
Функция активного ограничения скорости **140**
Круиз-контроль для бездорожья **120**
- Ⓒ Комбинация приборов **171**
Индикаторы комбинации приборов **172**
- Ⓓ Система проекционного дисплея **167**
- Ⓔ Кнопки управления комбинацией приборов **170**
- Ⓕ Комбинированный переключатель стеклоочистителей **60**
- Ⓖ Электронные часы
- Ⓖ Дисплей мультимедийной системы **192**
- Ⓘ Перчаточный ящик **76**
- Ⓝ Боковые вентиляционные отверстия системы климат-контроля **72**
- Ⓚ Отверстия системы обогрева боковых стекол **72**
- Ⓛ Регулятор яркости подсветки **58**
- Ⓜ Кнопка электронной системы поддержания курсовой устойчивости **163**
- Ⓝ Кнопка системы помощи при движении на спуске **161**
- Ⓞ Педаль тормоза
- Ⓟ Педаль акселератора
- Ⓠ Выключатель питания **102**
- Ⓡ Рычаг переключения передач **109**
- Ⓢ Кнопка системы климат-контроля **64**
- Ⓣ Кнопка аварийной световой сигнализации **58**
- Ⓤ Выключатель мультимедийной системы **190**

Вспомогательная панель управления

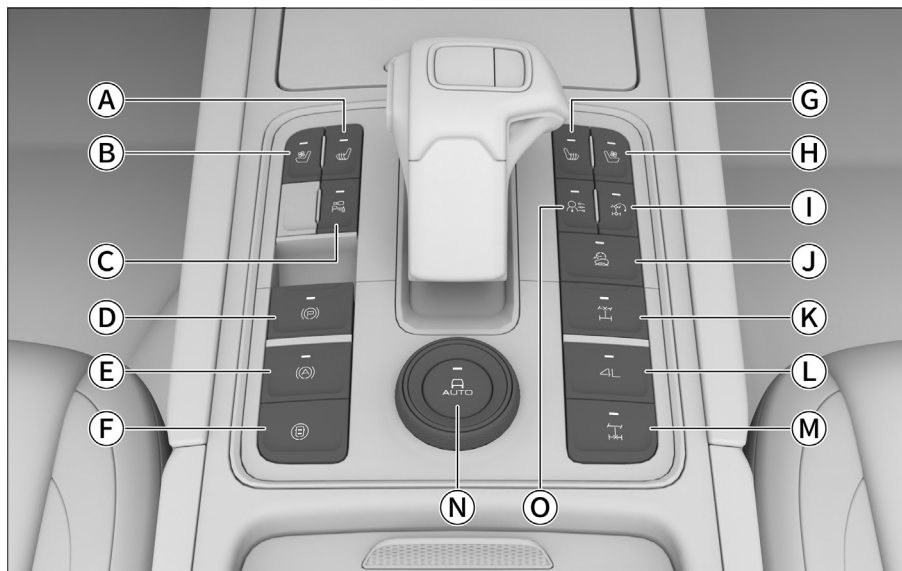

65CF8E79EFB3

- А Кнопка подогрева сиденья водителя 46
- Б Кнопка вентиляции сиденья водителя 46
- С В зависимости от конфигурации:
Система предупреждения об угрозе столкновения 130
Система кругового обзора 130
Интеллектуальная система парковки 132
Система помощи при движении задним ходом 134
- Д Кнопка электромеханического стояночного тормоза 106
- Е Кнопка системы автоматической парковки 106
- Ф Кнопка интеллектуальной системы помощи при вождении 144
- Г Кнопка подогрева сиденья переднего пассажира 46
- Н Кнопка вентиляции сиденья переднего пассажира 46
- И Кнопка «танкового разворота» 122
- Ж Кнопка функции круиз-контроля для бездорожья 121
- К Кнопка блокировки дифференциала переднего моста 126
- Л Кнопка 4L 115
- М Кнопка блокировки дифференциала заднего моста 125
- Н Кнопка режима повышенной проходимости 115
- О Кнопка экспертного режима 117

Содержание

1. Эксплуатация

Основные принципы эксплуатации ключей, дверей, окон, сидений и прочего оборудования салона.

2. Управление автомобилем

Запуск двигателя, переключение передач, показания приборов и прочая информация, имеющая отношение к управлению автомобилем.

3. Мультимедийная система

Информация, связанная с аудиовизуальной системой: телефонные вызовы через Bluetooth, системные настройки и пр.

4. Безопасность

Иммобилайзер, ремни безопасности и прочие защитные устройства.

5. Экстренные ситуации

Инструкции по устранению основных неисправностей: замена колеса, зарядка аккумулятора и т. д.

6. Техническое обслуживание и уход за автомобилем

Процедуры регулярного осмотра, планового технического обслуживания и ухода за автомобилем.

7. Гарантийное обслуживание

Сведения о гарантийных обязательствах, график планового технического обслуживания и прочая информация.

8. Технические данные

Технические характеристики автомобиля, его идентификационный номер и т. д.

9. Указатель

Алфавитный указатель настоящего руководства

Эксплуатация

Ключи	18	Комфортное закрывание	32
Информация о ключе	18	Инициализация	
Описание кнопок	18	стеклоподъемников	33
Извлечение механического ключа ...	19	Функция автоматического	
Замена элемента питания	20	закрывания окна	33
Замки дверей	22	Солнцезащитные шторы	
Настройки дверных замков	22	окон задних дверей	33
Блокировка и разблокировка		Панорамный люк	34
дверной ручкой	23	Открывание и закрывание люка	34
Блокировка и разблокировка		Открытие и закрытие	
ключом	23	солнцезащитной шторы	34
Блокировка и разблокировка		Функция защиты от заземления	35
кнопкой центрального		Функция защиты от перегрева	35
управления замками	23	Функция задержки	35
Разблокировка с помощью		Настройки люка	35
внутренней ручки	24	Функция совместного управления ...	36
Блокировка и разблокировка		Комфортное закрывание	36
механическим ключом	24	Функция автоматического	
Аварийная блокировка	24	закрывания	36
Дверь багажного отделения	25	Инициализация	37
Автоматическая повторная		Крышка капота	38
блокировка	28	Открывание	38
Автоматическая разблокировка		Закрывание крышки капота	38
при столкновении	28	Заправка топливом	39
Подножки с электроприводом	29	Порядок заправки	39
Настройка подножки	29	Информация о применяемом	
Выдвижение/задвигание		топливе	40
подножки	29	Сиденья	41
Инициализация	30	Подголовники	41
Окна	31	Передние сиденья	42
Переключатели стеклоподъемников		Сиденья второго ряда	42
со стороны водителя	31	Сиденья третьего ряда	44
Переключатели стеклоподъемников		Настройки сидений	45
со стороны пассажиров	32	Подогрев/вентиляция	
Функция защиты от перегрева	32	передних сидений	46
Функция защиты от заземления	32	Сиденья второго ряда	
Функция задержки	32	с подогревом/вентиляцией	46

Зеркала заднего вида.....	48	Интерфейс настроек системы климат-контроля	66
Внутреннее зеркало заднего вида с автоматическим затемнением.....	48	Управление системой климат-контроля.....	70
Регулировка наружных зеркал заднего вида.....	48	Вентиляционные отверстия системы климат-контроля	72
Обогрев наружных зеркал заднего вида.....	49	Беспроводная зарядка для мобильного телефона	74
Настройки наружных зеркал заднего вида.....	49	Беспроводная зарядка для мобильного телефона	74
Рулевое колесо	51	Внутреннее оборудование автомобиля.....	76
Порядок регулировки	51	Солнцезащитный козырек.....	76
Звуковой сигнал	51	Косметическое зеркало	76
Обогрев рулевого колеса	51	Перчаточный ящик.....	76
Функции доступа / памяти рулевого колеса.....	51	Отделения для хранения.....	77
Напоминание о необходимости установки рулевого колеса в нейтральное положение	52	Подстаканник для пассажиров переднего ряда.....	78
Рейлинги	53	Подстаканник для пассажиров второго ряда	79
Рейлинги	53	Подстаканники для пассажиров третьего ряда.....	79
Управление освещением.....	54	Гнездо для бутылки.....	79
Настройки освещения.....	54	Шторка багажного отделения	80
Комбинированный переключатель освещения.....	55	Дополнительные розетки питания ...	81
Дневные ходовые огни	57		
Вспомогательное освещение передними противотуманными фарами	58		
Аварийная световая сигнализация	58		
Регулировка яркости подсветки	58		
Внутреннее освещение	58		
Управление стеклоочистителями	60		
Очиститель ветрового стекла.....	60		
Задний стеклоочиститель.....	63		
Система климат-контроля	64		
Панель управления системой климат-контроля.....	64		

Управление автомобилем

Правила управления автомобилем	86
Перед началом движения	86
Во время движения.....	86
Меры предосторожности для пассажиров.....	88
Остановка и стоянка автомобиля	89
Экономичное вождение	89
Рекомендации по вождению в неблагоприятных условиях	90
Движение в условиях тумана	90
Движение в дождь.....	90

Преодоление затопленного участка	90	Аварийная разблокировка рычага переключения передач	111
Управление автомобилем в жаркое время года	91	Медленное движение	112
Управление автомобилем в холодное время года.....	92	Начало движения	112
Памятка по вождению по бездорожью	94	Остановка	113
Рекомендации по управлению в период обкатки	96	Усилитель рулевого управления	114
Шины	96	Переключение режимов усиления рулевого управления.....	114
Тормозные колодки	96	Система управления полным приводом	115
Двигатель	96	Краткое описание системы управления полным приводом	115
Гибридный автомобиль	97	Кнопка режима повышенной проходимости	115
Информация о гибридных автомобилях	97	Экспертный режим	117
Утилизация тяговой аккумуляторной батареи.....	98	Меры предосторожности при вождении полно-приводного автомобиля	118
Наклейки с предупреждением о высоком напряжении	98	Круиз-контроль при движении по пересеченной местности	120
Рекуперация энергии	100	Круиз-контроль для бездорожья	120
Защитный выключатель аккумуляторной батареи.....	100	Танковый разворот.....	122
Точка аварийного отключения.....	101	Режим движения по бездорожью.....	123
Выключатель питания.....	102	Режим движения по бездорожью	123
Переключение режимов питания.....	102	Блокировка дифференциала	125
Разблокировка рулевого колеса.....	102	Общие сведения о блокировке дифференциала.....	125
Запуск и выключение автомобиля.....	104	Блокировка дифференциала заднего моста	125
Запуск автомобиля.....	104	Блокировка дифференциала переднего моста	126
Выключение автомобиля.....	105	Система помощи при парковке.....	128
Стояночный тормоз	106	Датчики системы помощи при парковке	128
Меры предосторожности	106	Система предупреждения об угрозе столкновения	130
Электромеханический стояночный тормоз	106	Система кругового обзора	130
Управление переключением передач	109	Интеллектуальная система парковки	132
Описание режимов.....	109		
Переключение передач	109		

Система помощи при движении задним ходом	134	Способы использования системы помощи при движении на спуске ...	161
Настройки парковки	135	Системы помощи при вождении	162
Система контроля давления в шинах	137	Меры предосторожности при использовании систем помощи при вождении.....	162
Общие сведения о системе контроля давления в шинах	137	Антиблокировочная тормозная система.....	162
Контроль давления в шинах и сигнализация	137	Электронная система распределения тормозных усилий	163
Система контроля усталости водителя	139	Система помощи при экстренном торможении	163
Общие сведения о системе контроля усталости водителя	139	Противобуксовочная система	163
Как использовать предупреждение об усталости водителя.....	139	Система предотвращения опрокидывания	163
Функция активного ограничения скорости.....	140	Система смягчения вторичного столкновения	163
Общие сведения о функции активного ограничения скорости ...	140	Система помощи при трогании на подъеме	163
Способ использования	140	Система электроусилителя рулевого управления	163
Интеллектуальная система помощи при вождении	142	Электронная система поддержания курсовой устойчивости	163
Датчики интеллектуальной системы помощи при вождении.....	142	Вспомогательная система динамической стабилизации направления движения.....	164
Как использовать интеллектуальную систему помощи при вождении	144	Система снижения токсичности отработавших газов	165
Помощь при движении вперед.....	144	Меры предосторожности	165
Система контроля слепых зон	149	Датчик кислорода	165
Система помощи при движении по полосе	151	Каталитический нейтрализатор	165
Дорожные знаки	153	Турбокомпрессор	165
Система адаптивного круиз-контроля	154	Система улавливания паров топлива	166
Система интеллектуального круиз-контроля	157	Система рециркуляции картерных газов.....	166
Система помощи при движении на спуске.....	161	Система диагностики автомобиля.....	166
Общие сведения о системе помощи при движении на спуске ...	161		

Система проекционного дисплея	167
Общие сведения о системе проекционного дисплея	167
Порядок использования проекционного дисплея	167
Комбинация приборов	168
Общие сведения о комбинации приборов	168
Управление приборами	170
Индикаторы комбинации приборов ...	172
Индикаторы комбинации приборов	172
Система управления питанием.....	179
Общие сведения о системе управления питанием	179
Информация, обязательная к ознакомлению.....	179
Движение с прицепом.....	181
Правила движения с прицепом.....	181
Указания по вождению.....	181
Место установки тягово-сцепного устройства	182
Разъем питания для прицепа.....	183
Технические параметры	184

Мультимедийная система

Указания	188
Меры предосторожности	188
Об эксплуатации	188
О радиоприемнике.....	188
О USB-накопителях.....	188
О Bluetooth.....	188
Описание панели управления.....	189
Кнопки управления мультимедийной системой	189
Выключатель мультимедийной системы.....	190
Подключение внешних устройств	190

Описание дисплея	192
О дисплее мультимедийной системы.....	192
Управление дисплеем	192
Строка состояния на центральном дисплее.....	192
Описание функций.....	194
«Домой»	194
Панель быстрого доступа.....	195
Системные настройки.....	195
Локальные мультимедиа	197
Связь	198
Управление энергопотреблением	199
Подключение к мобильному телефону.....	199
Super I-Space	200

Безопасность

Ремни безопасности	204
Меры предосторожности	204
Правильное пристегивание ремня безопасности.....	205
Ремни безопасности с преднатяжителем	205
Использование трехточечных ремней безопасности.....	206
Регулировка высоты ремней безопасности передних сидений.....	206
При неиспользовании ремня безопасности	207
Подушки безопасности	208
Меры предосторожности	208
Подушки безопасности	208
Фронтальные подушки безопасности	209
Боковые подушки безопасности	210
Шторки безопасности.....	211

Детские удерживающие системы	212
Указания по безопасной эксплуатации детских кресел	212
Точки крепления ISOFIX	213
Рекомендуемые типы детских автокресел	213
Установка детского автокресла	214
Противоугонная система автомобиля	217
Описание системы	217
Способ использования	217
Система экстренного отключения	218
Система экстренного отключения	218

Экстренные ситуации

Комплект бортовых инструментов	220
Место размещения бортового инструмента	220
Подъем автомобиля	222
Точки подъема автомобиля	222
Запасное колесо	223
Информация о запасном колесе	223
Снятие и установка	223
Замена колеса	226
Признаки повреждения шин	226
Подготовка к замене колеса	226
Установка запасного колеса	226
В случае аварии	230
Действия при дорожно-транспортном происшествии	230
Действия в случае аварии с возгоранием автомобиля	230
Действия при затоплении автомобиля	231
Действия при застревании автомобиля	231
Запуск двигателя от сторонней аккумуляторной батареи	232

Признаки низкого заряда аккумулятора	232
Запуск двигателя от сторонней аккумуляторной батареи	232
Перегрев двигателя	234
При перегреве двигателя	234
Буксировка	236
Буксировка с помощью специализированной техники	236
Буксировочный крюк	237
Буксировочный трос	237
В случае поломки транспортного средства	238
Система вызова экстренных служб	239
Система вызова экстренных служб (тип I)	239
Система вызова экстренных служб (тип II)	240

Техническое обслуживание и уход за автомобилем

Необходимость обслуживания автомобиля	244
Моторный отсек	245
Меры предосторожности	245
Уровни масел и жидкостей	246
Моторное масло	247
Охлаждающая жидкость двигателя/системы электропривода	248
Тормозная жидкость	248
Жидкость омывателя ветрового стекла	249
Радиатор и вентилятор радиатора	249
Аккумуляторная батарея	249
Предупреждающие наклейки и обозначения	250
Предупреждающие наклейки в моторном отсеке	250

Предупреждающая наклейка на крышке радиатора.....	250
Обозначения на аккумуляторе.....	250
Замена деталей	252
Предохранители	252
Замена щеток очистителя ветрового стекла	254
Замена щетки заднего стеклоочистителя.....	255
Техническое обслуживание фар.....	255
Обслуживание автомобиля.....	256
Уход за шинами	256
Уход за люком в крыше	257
Уход за кузовом	258
Уход за салоном	259
Меры по предотвращению коррозии.....	261
Длительная стоянка автомобиля... ..	262
Техническое обслуживание автомобиля.....	263
Необходимость проведения технического обслуживания	263
Виды технического обслуживания автомобиля.....	263
График планового технического обслуживания.....	265
Свидетельство о прохождении планового технического обслуживания.....	267

Гарантийное обслуживание

Сведения о гарантийных обязательствах	272
Общие положения.....	272
Сведения о гарантийных обязательствах.....	272
Осмотр кузова	275
Что необходимо знать о гарантии.....	278
Шины	278

Периодическое техническое обслуживание	278
Оригинальные запасные части	278
Изменение конструкции.....	278
Обязанности владельца автомобиля.....	281
Программа «Помощь на дороге».....	282
Карточка замены одометра	283
Регистрационная карточка с информацией об автомобиле	285
Карточка регистрации смены владельца	289
Особые отметки	293

Технические данные

Идентификация автомобиля.....	296
Идентификационный номер транспортного средства.....	296
Номер двигателя (E20NA)	297
Параметры автомобиля	298
Основные параметры	298
Динамические характеристики.....	298
Размеры шин	299
Параметры колес	299
Параметры тормозной системы.....	299
Сиденья	300
Параметры масел и жидкостей.....	300

Указатель

Алфавитный указатель.....	304
---------------------------	-----

1

Эксплуатация

Ключи	18
Замки дверей	22
Подножки с электроприводом....	29
Окна	31
Панорамный люк.....	34
Крышка капота	38
Заправка топливом.....	39
Сиденья	41
Зеркала заднего вида.....	48
Рулевое колесо	51
Рейлинги	53
Управление освещением	54
Управление стеклоочистителями	60
Система климат-контроля.....	64
Беспроводная зарядка для мобильного телефона	74
Внутреннее оборудование автомобиля	76

Оборудование автомобиля

Обратите внимание на то, что в настоящем руководстве описывается стандартное оборудование, оборудование, входящее в комплектацию согласно национальным стандартам, а также специальное оборудование, предназначенное для конкретной модели автомобиля. Поэтому некоторые виды и функции оборудования, описанные в настоящем руководстве, могут не входить в комплектацию вашего автомобиля или использоваться в автомобилях, выпускаемых только для определенных рынков. Информацию о комплектации вашего автомобиля вы можете найти в документах, предоставленных при его покупке, или запросить ее у авторизованного дилера.

Информация о ключе

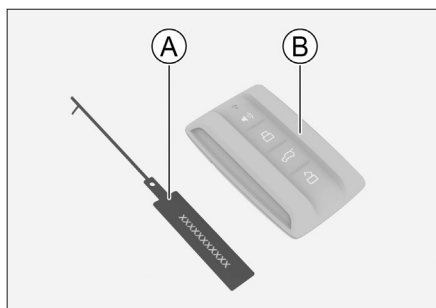

BB1182DFE914

- А Бирка с номером ключа
- Б Смарт-ключ

Полезная информация

- Храните ключ и бирку надлежащим образом. Это связано с тем, что бирка с номером ключа содержит код, используемый для получения нового механического ключа, и только с этим кодом можно запросить механический ключ в сервисном центре.
- При покупке или передаче автомобиля бирку нужно отдать новому владельцу.

Внимание

Смарт-ключ содержит электронные компоненты. Во избежание его повреждения необходимо соблюдать следующие инструкции:

- Не оставляйте ключ в месте, подвергаемом воздействию тепла, например, на приборной панели.
- Не разбирайте ключ без необходимости.
- Не используйте ключ для нанесения ударов по другим предметам.
- Не погружайте ключ в воду и не обрабатывайте его в аппарате для ультразвуковой чистки.
- Не оставляйте ключ рядом с устройствами, излучающими электромагнитные волны, например, с мобильными телефонами.

Описание кнопок

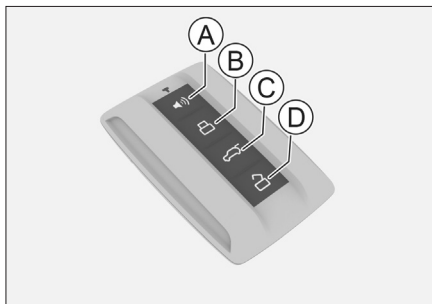

24C52319FAAE

- А Кнопка поиска автомобиля
- Б Кнопка блокировки
- С Кнопка управления дверью багажного отделения
- Д Кнопка разблокировки

Кнопка поиска автомобиля

Когда все двери, в том числе дверь багажного отделения, а также крышка капота заблокированы, нажмите кнопку поиска, чтобы активировать функцию поиска автомобиля. Это позволит быстро найти свой автомобиль, например, на парковке.

Чтобы отключить функцию поиска, вновь нажмите кнопку поиска в тот момент, когда функция активна.

i Полезная информация

В меню [Настройки автомобиля] → [Свет] дисплея мультимедийной системы можно настроить напоминание о режиме поиска автомобиля.

Кнопка блокировки

Чтобы заблокировать все двери, а также дверь багажного отделения, нажмите кнопку блокировки, при этом лампы аварийной сигнализации мигнут 1 раз (или раздастся звуковой сигнал).

i Полезная информация

Если при запираии дверей лампы аварийной сигнализации не мигают (звуковой сигнал не срабатывает), убедитесь, что все двери, дверь багажного отделения и крышка капота полностью закрыты.

Кнопка управления дверью багажного отделения

Нажмите находящуюся на ключе кнопку управления дверью багажного отделения, чтобы разблокировать дверь багажного отделения. После снятия блокировки в течение 30 секунд нажмите на микровыключатель двери багажного отделения, чтобы открыть ее.

Кнопка разблокировки

Для отпираия всех дверей, а также двери багажного отделения нажмите кнопку разблокировки, при этом лампы аварийной сигнализации мигнут 2 раза.

Дистанционный запуск

Когда все двери, дверь багажного отделения и крышка капота закрыты, а питание находится в режиме OFF, нажмите кнопку блокировки и в течение 1 секунды нажмите и удерживайте кнопку поиска автомобиля, чтобы запустить двигатель автомобиля дистанционно.

! Внимание

- › Не допускается самостоятельно менять частоту передачи и увеличивать мощность передачи (в том числе устанавливать радиочастотный усилитель мощности). Не допускается замена антенны или подключение внешних антенн.
- › Не допускается создание помех существующим службам беспроводной связи. При обнаружении помех прекратите использование устройства и примите меры по устранению помех. Только после принятия этих мер можно продолжить использование устройства.
- › Во время использования устройства на его работу способны влиять помехи от различного беспроводного оборудования, что может привести к временному сбою функций.

Извлечение механического ключа

1. Нажмите на крышку ключа в направлении, указанном на рисунке, и снимите ее.



5151CB834D10

Ключи

2. Выдвиньте механический ключ наружу и извлеките его.

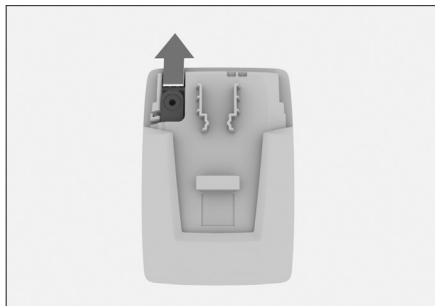

2330BF74543D

3. Поверните ручку механического ключа в положение для его использования.

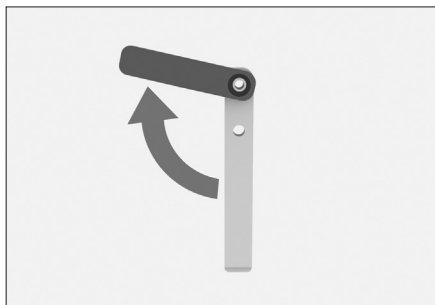

CFBF3442D903

⚠ Внимание

Ручка механического ключа может поворачиваться только в одном направлении и имеет максимальный угол открытия около 135°.

Замена элемента питания

⚠ Предупреждение

В смарт-ключе установлен элемент питания таблеточного типа.

- Элементы питания, установленные в автомобильном ключе, представляют опасность, поэтому всегда должны храниться в недоступном для детей месте, независимо от того, новые они или использованные.

- При проглатывании или попадании в любую часть тела элемент питания может стать причиной серьезной или смертельной травмы в течение 2 часов или менее.
- При подозрении, что элемент питания был проглочен или попал внутрь организма, немедленно обратитесь за медицинской помощью.
- Утилизируйте использованные элементы питания в соответствии с местным законодательством. Неправильная утилизация использованных элементов питания может нанести вред окружающей среде.

⚠ Внимание

- Выполняйте все операции сухими руками — влага может вызвать коррозию элемента питания.
- В смарт-ключе встроена высокоточная микросхема, которую необходимо защищать от ударов, воздействия воды, тепла, влажности, солнечных лучей, агрессивных жидкостей и иных разрушающих факторов.
- Не трогайте и не перемещайте другие детали ключа.
- Соблюдайте полярность элемента питания.
- При замене элемента питания будьте внимательны, чтобы не потерять детали.

1. Извлеките механический ключ.
(▷ Стр. 19)

2. С помощью плоской отвертки аккуратно подденьте и снимите заднюю крышку ключа.

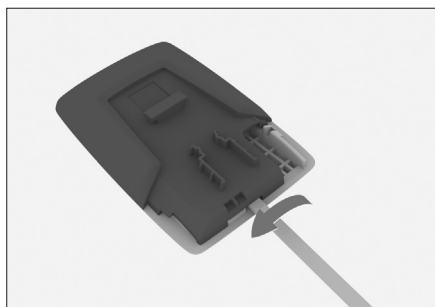

FF60F1EF87AA

3. Запомните положение старого элемента питания и его полярность, затем извлеките его. Установите новый элемент питания, соблюдая его положение и полярность.



5B31E7CD46C6

Тип элемента питания: CR2032

4. Соберите ключ и проверьте работоспособность его кнопок.

Оборудование автомобиля

Обратите внимание на то, что в настоящем руководстве описывается стандартное оборудование, оборудование, входящее в комплектацию согласно национальным стандартам, а также специальное оборудование, предназначенное для конкретной модели автомобиля. Поэтому некоторые виды и функции оборудования, описанные в настоящем руководстве, могут не входить в комплектацию вашего автомобиля или использоваться в автомобилях, выпускаемых только для определенных рынков. Информацию о комплектации вашего автомобиля вы можете найти в документах, предоставленных при его покупке, или запросить ее у авторизованного дилера.

Настройки дверных замков

Настройки дверей автомобиля можно выполнить в меню [Настройки автомобиля] → [Снаружи] → [Замки дверей] дисплея мультимедийной системы.

- › [Запирание при движении]: эту функцию можно включить или выключить. При ее включении все двери, а также дверь багажного отделения автоматически заблокируются, когда скорость автомобиля превысит 15 км/ч.
- › [Автоматическая блокировка при выходе из автомобиля]: если эта функция включена, а все двери, дверь багажного отделения и крышка капота полностью закрыты, при выходе водителя из автомобиля с действующим смарт-ключом автомобиль автоматически блокируется, при этом указатели поворота мигнут один раз (или раздастся звуковой сигнал).
- › [Автоматическая разблокировка при приближении к автомобилю]: если функция включена, автомобиль будет разблокирован автоматически при приближении к нему водителя с действующим смарт-ключом, при этом указатели поворота мигнут 2 раза.

i Полезная информация

- › Функция автоматической разблокировки автомобиля может сработать, если проходить рядом с ним со смарт-ключом. Обращайте внимание на сигналы о разблокировке автомобиля и, уходя, убедитесь, что он заблокирован.
- › Если после блокировки автомобиля не выполнить какого-либо действия по его разблокировке в течение следующих 48 часов, функция автоматической разблокировки перейдет в спящий режим, в котором работать не будет. Функция будет выведена из спящего режима разблокировкой автомобиля другим способом.
- › Дальность срабатывания функции автоматической разблокировки составляет около 1,5 м, а дальность срабатывания функции автоматической блокировки — около 2,5 м.
- › Если действующий смарт-ключ постоянно находится в пределах 3,5 м от автомобиля, функция автоматической блокировки/разблокировки автомобиля перейдет в спящий режим примерно через 15 мин. Заблокировать или разблокировать автомобиль можно будет с помощью других способов.
- › Уходя, убедитесь, что все двери, дверь багажного отделения и крышка капота полностью закрыты, иначе автомобиль не будет автоматически заблокирован.
- › Когда заряд аккумуляторной батареи опускается ниже определенного уровня, функция автоматической разблокировки при приближении к автомобилю и автоматической блокировки при выходе из автомобиля переходит в спящий режим, чтобы предотвратить невозможность запуска автомобиля из-за потери заряда.
- › [Разблокировка при выключении двигателя]: если эта функция включена, все двери и дверь багажного отделения будут автоматически разблокированы при выключении двигателя.
- › [Сигнал блокировки]: можно настроить способ информирования при запирании дверей.

Блокировка и разблокировка дверной ручкой

Имея при себе смарт-ключ, коснитесь датчика ручки передней двери, чтобы заблокировать или разблокировать двери.

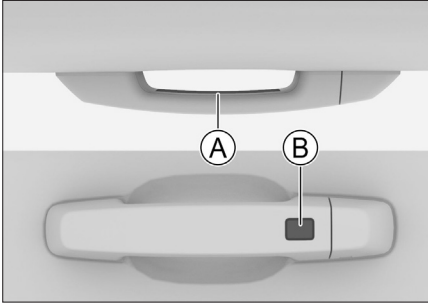

78129F563315

- Ⓐ Датчик разблокировки
- Ⓑ Датчики блокировки

Разблокировка

Для разблокировки всех дверей, в том числе двери багажного отделения, коснитесь датчика разблокировки, при этом лампы аварийной сигнализации мигнут 2 раза.

Блокировка

Для блокировки всех дверей, в том числе двери багажного отделения, коснитесь датчика блокировки, при этом лампы аварийной сигнализации мигнут 1 раз (или раздастся звуковой сигнал).

i Полезная информация

- › Если при запирании дверей лампы аварийной сигнализации не мигают (или звуковой сигнал не срабатывает), убедитесь, что все двери, дверь багажного отделения и крышка капота полностью закрыты.
- › При запирании дверей необходимо касание датчика блокировки продолжительностью более 1,5 секунд, чтобы система точно определила положение ключа.

i Полезная информация

- › Управление дверями возможно только при обнаружении смарт-ключа.
- › Не следует одновременно выполнять действия по блокировке и разблокировке.
- › Блокировка или разблокировка могут не сработать, если касаться дверной ручки рукой в перчатке.
- › В интеллектуальной системе доступа используются достаточно слабые радиоволны. Наличие поблизости какого-либо радиооборудования или препятствий может помешать установлению связи между смарт-ключом и автомобилем, из-за чего система не сможет нормально работать.
- › После каждого успешного запирания или отпираания дверей автомобиля интеллектуальная система доступа прекращает работу на 3 секунды.

Блокировка и разблокировка ключом

См. описание кнопок ключа. (▷ Стр. 18)

Блокировка и разблокировка кнопкой центрального управления замками

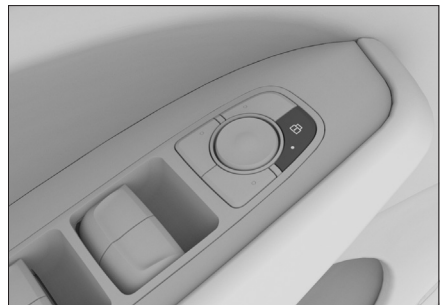

0456BA3C5029

Кнопка центрального управления замками находится на двери со стороны водителя. Когда все двери закрыты, нажмите кнопку центрального управления замками, чтобы заблокировать или разблокировать все двери.

Замки дверей

Светящийся индикатор кнопки указывает, что двери заблокированы.

Если индикатор кнопки не светится, это значит, что двери разблокированы.

Разблокировка с помощью внутренней ручки

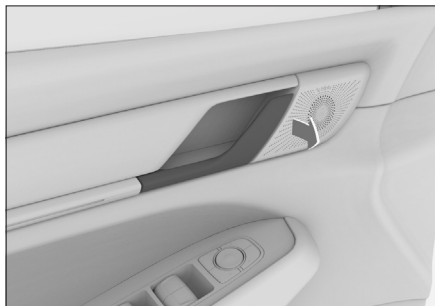

C59A3510A50E

Если потянуть за внутреннюю ручку заблокированной двери, дверь разблокируется; если потянуть еще раз — дверь откроется.

i Полезная информация

Открывая дверь заднего ряда автомобиля с помощью внутренней ручки, убедитесь, что детский замок отключен. В противном случае дверь не откроется.

Блокировка и разблокировка механическим ключом

1. Вставьте механический ключ в паз под крышкой замка двери и переместите его в указанном стрелкой направлении, чтобы снять крышку.

Для получения информации об извлечении механического ключа см. раздел «Извлечение механического ключа». (▷ Стр. 19)

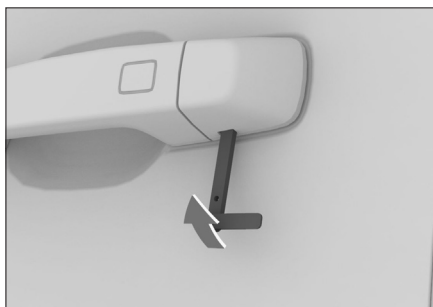

66FE68673970

2. Вставьте механический ключ в скважину замка двери и поверните его, чтобы заблокировать или разблокировать дверь.

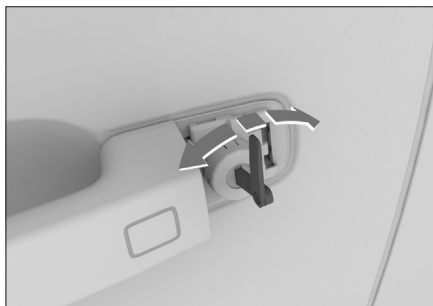

D566FB777C6

i Полезная информация

При открывании двери механическим ключом может сработать сигнализация противоугонной системы. (▷ Стр. 217)

Аварийная блокировка



D589133BB9CB

Вставьте механический ключ в аварийное отверстие замка двери, поверните его в направлении стрелки на отверстии аварийного замка и закройте дверь. Дверь заблокируется.

Для получения информации об извлечении механического ключа см. раздел «Извлечение механического ключа». (▷ Стр. 19)

i Полезная информация

Необходимость использования этого способа блокировки означает, что электронная система блокировки двери неисправна. Следует незамедлительно обратиться в сервисный центр для проведения осмотра и ремонта.

Дверь багажного отделения

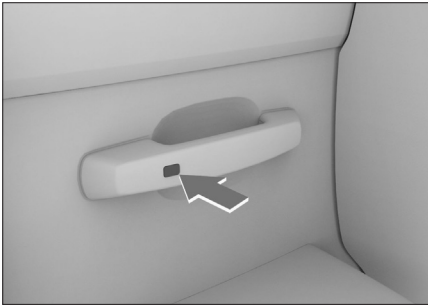

755459324115

- › Имея при себе смарт-ключ, нажмите на микропереключатель на двери багажного отделения, одновременно потянув ее наружу.
- › Нажмите расположенную на ключе кнопку управления дверью багажного отделения, в течение 30 секунд нажмите на микропереключатель двери багажного отделения и одновременно потяните дверь багажного отделения наружу.
- › Когда дверь со стороны водителя находится в разблокированном состоянии, нажмите на микропереключатель двери багажного отделения и одновременно потяните дверь наружу.

Удержание двери багажного отделения в открытом положении

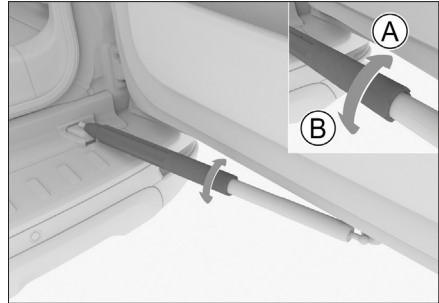

0EAD8EFD5C69

- А Разблокировка ограничителя двери багажного отделения
- Б Фиксация ограничителя двери багажного отделения

Действия с ограничителем двери багажного отделения можно выполнять только при полностью открытой двери.

Закрывая дверь багажного отделения, сначала поверните ограничитель двери багажного отделения в разблокированное состояние.

⚠ Внимание

Когда дверь багажного отделения открыта, задний фонарь и светоотражатель с правой стороны могут заслоняться дверью багажного отделения и запасным колесом. Если во время остановки на дороге вы открываете дверь багажного отделения, используйте знак аварийной остановки или другое устройство для предупреждения других транспортных средств и прохожих в соответствии с местными нормами и правилами.

Замки дверей

Закрывание двери багажного отделения



- 1
- Ⓐ Внутренняя ручка двери багажного отделения
1. Проверьте и убедитесь, что ограничитель двери багажного отделения находится в разблокированном состоянии.
 2. Потяните за внутреннюю ручку двери багажного отделения, отпустите внутреннюю ручку до полного закрывания двери багажного отделения.
 3. Нажмите на дверь багажного отделения снаружи автомобиля, чтобы полностью закрыть ее.

i Полезная информация

Для двери багажного отделения с электроприводом: при закрывании просто аккуратно опустите дверь багажного отделения на замок, дверь автоматически притянется и полностью закроется.

⚠ Предупреждение

- › Закрывая дверь багажного отделения вручную, всегда нажимайте на нее снаружи автомобиля, чтобы закрыть. Закрывая дверь с помощью вспомогательной ручки, можно прищемить руку и получить серьезную травму.
- › Запрещается движение автомобиля с открытым багажным отделением.
- › Перевозка пассажиров в багажном отделении запрещена.
- › Если рядом с дверью багажного отделения есть люди, перед ее открыванием и закрыванием следует удостовериться в их безопасности.

- › При закрывании двери багажного отделения будьте внимательны, чтобы не зажать имеющиеся при себе вещи или предметы одежды, например, сумку или галстук.
- › Не позволяйте детям управлять дверью багажного отделения во избежание получения случайных травм.
- › Открывая и закрывая дверь багажного отделения при сильном ветре, соблюдайте осторожность. Дверь может неожиданно прийти в движение под действием сильного порыва ветра.
- › Если ограничитель двери не зафиксирован, дверь может закрыться сама. Если автомобиль стоит на склоне, для закрывания и открывания двери багажного отделения могут потребоваться дополнительные усилия. По этой причине рекомендуется соблюдать осторожность во избежание непреднамеренного открывания или закрывания двери.

⚠ Внимание

- › Открывая дверь багажного отделения, не прикладывайте чрезмерного усилия, чтобы не повредить ее.
- › Если дверь багажного отделения замерзла или покрылась льдом и снегом, не открывайте ее с силой. Прежде чем открыть дверь, сначала используйте функцию обогрева, чтобы повысить температуру внутри автомобиля. Если необходимо срочно открыть дверь багажного отделения, можно с помощью теплой воды растопить лед, после чего попытаться открыть дверь.
- › Не устанавливайте и не наклеивайте какие-либо украшения на ограничитель двери багажного отделения.
- › Не опирайтесь на ограничитель, не тяните его и не кладите на него багаж; не прилагайте к нему усилий в вертикальном направлении.

Разблокировка в экстренных случаях

1. Находясь в автомобиле, откройте аварийную крышку, расположенную на внутренней стороне двери багажного отделения.

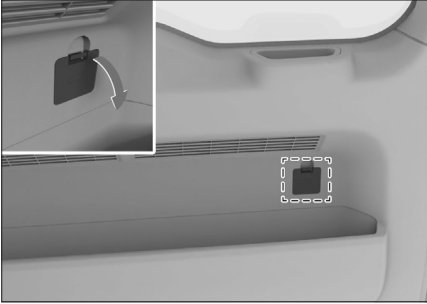

E5E0C39C354F

2. Потяните за трос, чтобы разблокировать дверь багажного отделения.

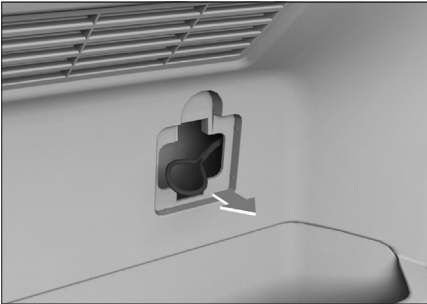

639C4F5BC7F2

i Полезная информация

Использование этого способа для разблокировки двери багажного отделения означает, что автомобиль неисправен. Следует как можно скорее выполнить техническое обслуживание в сервисном центре

Детский замок

Из соображений безопасности рекомендуется перевозить детей на задних сиденьях. Задние двери оснащены детскими замками, предотвращающими случайное открытие двери.

i Полезная информация

Когда детский замок активирован, дверь можно открыть только снаружи, потянув за наружную ручку двери.

Кнопка детского замка расположена на двери со стороны водителя, как показано на рисунке.

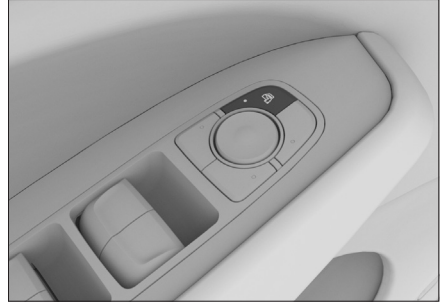

D49C1893F9F5

После нажатия кнопки детского замка загорится индикатор на кнопке, указывая на активацию детского замка для заднего ряда сидений; после нажатия кнопки детского замка еще раз индикатор на кнопке погаснет, указывая на выключение детского замка.

i Полезная информация

- › При включении детского замка с электроприводом переключатели стеклоподъемников на задних дверях также блокируются, и управление соответствующими стеклоподъемниками с помощью переключателей на задних дверях невозможно.
- › Не выполняйте одновременно манипуляции с кнопкой детского замка и внутренней ручкой задней двери. Перед нажатием кнопки детского замка убедитесь, что другие пассажиры не используют внутреннюю ручку задней двери, иначе это может привести к невозможности разблокировки детского замка.

Замки дверей

Автоматическая повторная блокировка

Если в течение 30 секунд после отпирания дверей (за исключением отпирания механическим ключом) снаружи автомобиля при закрытой крышке капота и заблокированных всех дверях и двери багажного отделения режим питания и состояние всех дверей и двери багажного отделения не изменятся, все двери и дверь багажного отделения автоматически заблокируются.

Автоматическая разблокировка при столкновении

Если питание установлено в режим ON, и системой зафиксировано столкновение, все двери автоматически разблокируются.

Оборудование автомобиля

Обратите внимание на то, что в настоящем руководстве описывается стандартное оборудование, оборудование, входящее в комплектацию согласно национальным стандартам, а также специальное оборудование, предназначенное для конкретной модели автомобиля. Поэтому некоторые виды и функции оборудования, описанные в настоящем руководстве, могут не входить в комплектацию вашего автомобиля или использоваться в автомобилях, выпускаемых только для определенных рынков. Информацию о комплектации вашего автомобиля вы можете найти в документах, предоставленных при его покупке, или запросить ее у авторизованного дилера.

Настройка подножки

В меню [Настройки автомобиля] → [Снаружи] → [Подножки с электроприводом] дисплея мультимедийной системы можно настроить подножки с электроприводом.

- › [Подножки с электроприводом]: подножки с электроприводов доступны к использованию только после включения этой функции. После выключения подножка задвигается.
- › [Доступ к крыше]: при включении данной функции выдвинутая подножка с электроприводом остается в разложенном состоянии, что при стоянке автомобиля облегчает доступ к предметам на крыше и облегчает уход за автомобилем. Подножка задвигается при блокировке автомобиля или движении со скоростью более 5 км/ч.
- › [Отключение подножек в специальном режиме]: при включении данной функции подножки всегда остаются в задвинутом состоянии, если система управления полным приводом переключена в некоторые специальные режимы движения.

i Полезная информация

- › При движении в плохих дорожных условиях рекомендуется активировать отключение подножек в специальном режиме, что предотвратит прилипание грязи к подножкам и уменьшит вероятность удара по ним.
- › Режим доступа к крыше и отключение подножек в специальном режиме не могут использоваться одновременно. Если выбран один из этих режимов, второй автоматически отключается.

Выдвижение/задвижение подножки

В меню настроек боковых подножек включите подножки с электроприводом, выключите режим доступа к крыше, выберите отключение в специальном режиме (или отключите выбор, если дорожное покрытие не предполагает специальный режим вождения), после чего подножки могут быть нормально выдвинуты или задвинуты.

Выдвижение

- › При успешном отпирании дверей снаружи автомобиля подножки с обеих сторон выдвинутся.

i Полезная информация

- › Если состояние двери не изменится в течение 30 секунд, подножки с двух сторон автоматически задвинутся.
- › Откройте дверь с любой стороны и снова закройте ее. Если все двери с другой стороны закрыты, подножки с двух сторон задвинутся.
- › Когда автомобиль неподвижен и двери разблокированы, при открывании дверей подножки с соответствующей стороны выдвигаются.

Задвижение

- › При успешном запирании дверей снаружи автомобиля подножки задвигаются с обеих сторон.

Подножки с электроприводом

- › Когда левая или правая дверь полностью закрыта, подножка на соответствующей стороне задвигается.
- › Когда скорость автомобиля превышает 5 км/ч, подножки с двух сторон задвигаются.

⚠ Предупреждение

Не наступайте на подножку во время ее перемещения. В противном случае можно упасть из-за потери устойчивости, кроме того, такое действие может сократить срок службы подножки.

Функция защиты от защемления

Если во время задвигания подножки между ней и кузовом будет обнаружен посторонний предмет, подножка перестанет задвигаться и снова выдвинется.

⚠ Предупреждение

Не испытывайте на себе работу функции защиты от защемления. Функция защиты от защемления не будет работать, когда подножка полностью задвинута.

Инициализация

Если функции подножки нарушены (например, отсутствует перемещение подножки при отпирании или запирании двери), их можно восстановить следующими действиями:

Откройте и закройте дверь так, чтобы подножка с соответствующей стороны сначала один раз выдвинулась, а затем один раз задвинулась, после этого инициализация подножек будет завершена.

i Полезная информация

- › Если подножка находится в выдвинутом состоянии, перед инициализацией необходимо открыть и закрыть дверь, чтобы задвинуть подножку.
- › При нарушении функции подножки необходимо инициализировать подножки с двух сторон.

Обслуживание подножек

Грязь, гравий и другой мусор, попавшие на шарниры подножек, могут стать причиной аномального шума. При возникновении аномального шума необходимо выдвинуть подножку и промыть передний и задний шарниры струей воды под высоким давлением. После высыхания следует нанести смазку на шарниры.

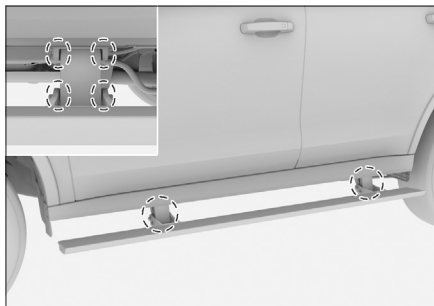

0181D6068FC9

⚠ Внимание

- › Использование вместо смазочных материалов химически агрессивных растворов, таких как очистители карбюратора и щелочные растворы, строго запрещено.
- › Если аномальный шум сохраняется после вышеуказанных действий, как можно скорее обратитесь к поставщику услуг.

⚠ Внимание

В холодное время года подножки могут не выдвигаться из-за замерзания. В этом случае заблокируйте двери, удалите лед или подождите, пока он растает, а затем разблокируйте двери и проверьте, восстановилась ли работоспособность подножек.

i Полезная информация

В холодное время года подножка может двигаться с низкой скоростью.

Оборудование автомобиля

Обратите внимание на то, что в настоящем руководстве описывается стандартное оборудование, оборудование, входящее в комплектацию согласно национальным стандартам, а также специальное оборудование, предназначенное для конкретной модели автомобиля. Поэтому некоторые виды и функции оборудования, описанные в настоящем руководстве, могут не входить в комплектацию вашего автомобиля или использоваться в автомобилях, выпускаемых только для определенных рынков. Информацию о комплектации вашего автомобиля вы можете найти в документах, предоставленных при его покупке, или запросить ее у авторизованного дилера.

Переключатели стеклоподъемников со стороны водителя

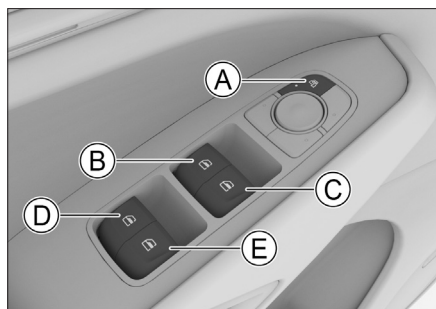

854B6440FE7F

- А Переключатель блокировки окон
- В Переключатель стеклоподъемника со стороны водителя
- С Переключатель стеклоподъемника со стороны переднего пассажира
- D Переключатель стеклоподъемника левой задней двери
- Е Переключатель стеклоподъемника правой задней двери

Ручное управление

Чтобы открыть или закрыть окно, нажмите или потяните вверх соответствующий переключатель и удерживайте его, пока окно не достигнет нужного положения, затем отпустите переключатель.

⚠ Предупреждение

Перед закрытием окна убедитесь, что головы и руки пассажиров находятся от него на безопасном расстоянии. В противном случае пассажиры могут получить серьезные травмы.

Открытие и закрытие одним нажатием

Нажмите на переключатель стеклоподъемников сильнее, чем обычно, после чего отпустите: окно автоматически откроется полностью. Чтобы остановить процесс открывания, потяните переключатель.

Потяните переключатель стеклоподъемников сильнее, чем обычно, после чего отпустите: окно автоматически закроется полностью. Чтобы остановить закрывание окна, нажмите на переключатель.

ℹ Полезная информация

При низких температурах между стеклом и рамой может образовываться лед, который будет мешать движению стекла. В таком случае не следует многократно нажимать на переключатели, чтобы не повредить механизм стеклоподъемника. Подождите, пока температура в салоне поднимется и лед растает. После этого можно будет пользоваться стеклоподъемниками.

Блокировка окон

После нажатия кнопки блокировки окон управлять ими при помощи переключателей стеклоподъемников, находящихся на задних дверях, будет невозможно.

Повторное нажатие кнопки восстановит функции переключателей стеклоподъемников на задних дверях.

Предупреждение

Если в автомобиле находится ребенок, рекомендуется посадить его на более безопасное сиденье заднего ряда и включить функцию блокировки окон.

1 Переключатели стеклоподъемников со стороны пассажиров

Переключатели стеклоподъемников расположены на подлокотниках пассажирских дверей и предназначены для открывания и закрывания соответствующих окон.

Функция защиты от перегрева

Продолжительное многократное нажатие на переключатель стеклоподъемника может активировать функцию защиты от перегрева электропривода стеклоподъемника. При этом переключатель стеклоподъемника временно перестанет работать. Когда электропривод остынет, функции переключателя восстановятся.

Функция защиты от заземления

Если в процессе автоматического закрывания окна между оконной рамой и стеклом обнаружится препятствие, окно перестанет закрываться, стекло автоматически опустится на некоторое расстояние.

Предупреждение

- › Не испытывайте на себе работу функции защиты от заземления.
- › Если какой-либо предмет окажется между стеклом и рамой перед самым закрытием окна, защита от заземления не сработает.

Полезная информация

В неблагоприятных условиях, например, при низкой температуре или сильной тряске, в процессе подъема стекла может сработать защита от заземления. В таком случае потяните переключатель стеклоподъемника сильнее, чем обычно, и отпустите: окно закроется полностью.

Функция задержки

В течение нескольких секунд после переключения питания в режим OFF стеклоподъемники еще будут функционировать.

Комфортное закрывание

Когда питание находится в режиме OFF, все двери и дверь багажного отделения закрыты, нажмите и удерживайте кнопку блокировки на ключе или датчик блокировки на ручке двери, чтобы все окна автоматически закрылись.

В процессе автоматического открывания окна нажатие кнопки блокировки или разблокировки на ключе может остановить подъем стекла.

Полезная информация

- › Если функции стеклоподъемников нарушены из-за отключения аккумуляторной батареи или по другим причинам, функция комфортного закрывания не сможет автоматически закрыть окна. В этом случае рекомендуется выполнить инициализацию стеклоподъемников.
- › Если во время автоматического закрывания стекло натолкнется на препятствие, может сработать функция защиты от заземления, в результате чего окно не закроется.
- › Перед выходом из автомобиля необходимо убедиться в том, что окна полностью закрыты.

Инициализация стеклоподъемников

При нарушении функций стеклоподъемников их можно восстановить, выполнив перечисленные ниже действия:

1. Переключите питание в режим ON.
2. Потяните до упора переключатель стеклоподъемника с функцией подъема и опускания одним нажатием, пока окно не будет полностью закрыто, и удерживайте в течение приблизительно 3 секунд.
3. Снова приведите в действие переключатель стеклоподъемника: полностью опустите и полностью поднимите стекло одним нажатием.

i Полезная информация

При нарушении функции подъема и опускания одним нажатием требуется инициализация приводов всех окон, имеющих такую функцию. Кроме того, при каждом прекращении электропитания от аккумуляторной батареи и последующей подаче питания также требуется выполнить инициализацию.

Функция автоматического закрывания окна

В меню [Настройки автомобиля] → [Снаружи] → [Окна] дисплея мультимедийной системы можно настроить функцию автоматического закрывания окон, в том числе функции автоматического закрывания при определенной скорости и автоматического закрывания при блокировке.

- › [Автоматическое закрывание окон при определенной скорости]: после выбора скорости автомобиля для автоматического закрывания окон все окна будут закрываться автоматически, когда скорость автомобиля превысит установленное значение.
- › [Автоматическое закрывание при блокировке]: если функция включена, все окна и люк будут закрываться автоматически после успешной блокировки автомобиля.

i Полезная информация

Если в процессе автоматического закрывания окна стекло столкнется с препятствием, может сработать функция защиты от защемления. Убедитесь, что все окна полностью закрыты.

Солнцезащитные шторки окон задних дверей

Солнцезащитные шторки на окнах блокируют свет и повышают приватность пространства задней части салона.

Для использования просто потяните шторку за ручку и закрепите ее на крючках в верхней части окна.



1F7D4BCBAD2D

Панорамный люк

Оборудование автомобиля

Обратите внимание на то, что в настоящем руководстве описывается стандартное оборудование, оборудование, входящее в комплектацию согласно национальным стандартам, а также специальное оборудование, предназначенное для конкретной модели автомобиля. Поэтому некоторые виды и функции оборудования, описанные в настоящем руководстве, могут не входить в комплектацию вашего автомобиля или использоваться в автомобилях, выпускаемых только для определенных рынков. Информацию о комплектации вашего автомобиля вы можете найти в документах, предоставленных при его покупке, или запросить ее у авторизованного дилера.

Открытие и закрытие люка

Управлять открыванием и закрыванием люка можно с сидений переднего ряда в меню [Настройки автомобиля] → [Снаружи] → [Окна] дисплея мультимедийной системы.



77F35CB4E028

Ручное управление

- › Потяните кнопку люка назад и удерживайте ее, люк постепенно начнет приоткрываться; снова потяните кнопку люка назад и удерживайте ее, люк постепенно откроется.
- › Нажмите кнопку люка вперед и удерживайте ее, люк постепенно закроется.
- › Чтобы остановить движение люка, просто отпустите кнопку.

Автоматическое управление

- › Потяните кнопку люка назад и отпустите ее, люк автоматически постепенно приоткроется на максимальный угол, а затем остановится; при повторном оттягивании и отпуске кнопки люк автоматически откроется полностью.
- › Нажмите кнопку люка вперед и отпустите ее, люк автоматически закроется полностью.
- › Чтобы остановить движение люка, просто нажмите или потяните кнопку еще раз.

i Полезная информация

Когда люк и солнцезащитная шторка находятся в закрытом положении, при открытии люка сначала откроется солнцезащитная шторка на определенное расстояние, затем откроется люк.

⚠ Предупреждение

- › Во время движения автомобиля запрещается высовывать руки и голову из люка. Столкновение с объектами снаружи или экстренное торможение в такой ситуации могут привести к серьезным травмам вплоть до летального исхода.
- › При закрывании люка следите за тем, чтобы избежать защемления рук, головы, шеи.
- › Не позволяйте детям управлять люком.

Открытие и закрытие солнцезащитной шторки

Управлять открыванием и закрыванием солнцезащитной шторки можно с сидений переднего ряда в меню [Настройки автомобиля] → [Снаружи] → [Окна] дисплея мультимедийной системы.



CB827EF7BD91

Ручное управление

- › Потяните кнопку солнцезащитной шторки назад и удерживайте ее, солнцезащитная шторка постепенно откроется.
- › Нажмите кнопку солнцезащитной шторки вперед и удерживайте ее, солнцезащитная шторка постепенно закроется.
- › Чтобы остановить движение солнцезащитной шторки, просто отпустите кнопку.

Автоматическое управление

- › Потяните кнопку солнцезащитной шторки назад и отпустите ее, чтобы шторка автоматически открылась.
- › Нажмите кнопку солнцезащитной шторки вперед и отпустите ее, чтобы шторка автоматически закрылась.
- › Чтобы остановить движение солнцезащитной шторки, просто нажмите или потяните кнопку еще раз.

⚠ Предупреждение

- › Во избежание серьезных травм при закрытии солнцезащитной шторки следите за тем, чтобы она не защемила чью-либо руку, голову или шею.
- › Не позволяйте детям управлять солнцезащитной шторкой.

⚠ Внимание

- › Не нажимайте на солнцезащитную шторку с силой во избежание ее выпадения или повреждения.

- › При длительной стоянке автомобиля рекомендуется закрывать солнцезащитную шторку во избежание длительного воздействия солнечных лучей, повышения температуры в салоне и повреждения отделки салона.

Функция защиты от заземления

Если в процессе автоматического закрывания люка или солнцезащитной шторки на их пути встречается препятствие, люк или шторка останавливаются и возвращаются назад на некоторое расстояние.

⚠ Предупреждение

- › Не испытывайте на себе работу функции защиты от заземления.
- › Если перед самым закрытием люка и солнцезащитной шторки между ними и рамой окажется какой-либо предмет, функция защиты от заземления не срабатывает.

Функция защиты от перегрева

Продолжительное многократное нажатие переключателя люка может активировать функцию защиты электропривода люка от перегрева. При срабатывании защиты функции люка временно отключаются, управление люком становится невозможным. После остывания электропривода люк автоматически возвращается в нормальное состояние.

Функция задержки

В течение нескольких секунд после переключения питания в режим OFF люк и солнцезащитная шторка еще могут функционировать.

Настройки люка

Функции [Автоматическое закрывание при блокировке] и [Открывание люка в зависимости от скорости] можно настроить в меню [Настройки автомобиля] → [Снаружи] → [Окна] дисплея мультимедийной системы.

Панорамный люк

- › [Автоматическое закрывание при блокировке]: если функция включена, все окна и люк будут закрываться автоматически после успешной блокировки автомобиля.

i Полезная информация

Если во время автоматического закрывания люк столкнется с препятствием, может сработать функция защиты от защемления. Перед выходом необходимо убедиться, что люк полностью закрыт.

- › [Открывание люка в зависимости от скорости]: когда функция включена, система будет контролировать степень открытия люка в зависимости от скорости движения автомобиля.

i Полезная информация

Если питание находится в режиме ON, функция открывания люка в зависимости от скорости автомобиля во время движения может быть задействована только один раз. После переключения режима питания с ON на OFF и обратно функция открывания люка в зависимости от скорости автомобиля будет восстановлена.

Функция совместного управления

Когда солнцезащитная шторка находится в закрытом положении, в процессе открывания люка система автоматически регулирует степень открывания шторки в зависимости от степени раскрытия люка.

Комфортное закрывание

Когда питание находится в режиме OFF, и все двери, включая дверь багажного отделения, закрыты, нажмите и удерживайте кнопку блокировки на ключе или датчик блокировки на ручке двери, чтобы автоматически закрыть люк.

⚠ Предупреждение

Перед тем как закрыть люк с помощью функции комфортного закрывания, убедитесь, что руки, головы, шеи и другие части тела пассажиров находятся на безопасном расстоянии от люка. Несоблюдение этого требования может привести к серьезным травмам.

i Полезная информация

Если во время закрывания люка между ним и рамой окажется посторонний предмет, может сработать функция защиты от защемления. Прежде чем покинуть автомобиль убедитесь, что люк полностью закрыт.

Функция автоматического закрывания

- › Когда питание находится в режиме OFF, люк автоматически закроется, если датчик дождя и освещенности распознает такие осадки, как дождь или снег.

i Полезная информация

Если дождь слабый, функция автоматического закрывания может не сработать. Покидая автомобиль, убедитесь, что люк полностью закрыт.

- › Люк автоматически закроется, если во время движения скорость автомобиля в течение более 3 секунд превышает 120 км/ч.

i Полезная информация

- › Люк не закроется автоматически, если скорость автомобиля снизится до уровня менее 120 км/ч за 3 секунды.
- › Если скорость автомобиля превысит 120 км/ч во время движения люка, люк продолжит двигаться в том же режиме, функция автоматического закрывания люка при этом не включится.
- › Если в ходе автоматического закрывания люка нажать на кнопку люка, функция автоматического закрывания люка будет прервана.

› Если функция автоматического закрывания люка сработала или была прервана во время движения, для ее повторной активации необходимо, чтобы автомобиль снова от неподвижного состояния набрал скорость свыше 120 км/ч и проехал так более 3 секунд.

Инициализация

В случае сбоя в работе системы ее можно восстановить, выполнив следующие действия:

1. При включенном питании полностью закройте люк и солнцезащитную шторку.
2. Нажмите кнопку люка вперед и удерживайте ее, пока люк и солнцезащитная шторка не начнут перемещаться, издавая лязгающий звук (это нормальное явление).
3. Удерживайте кнопку люка нажатой, чтобы люк и солнцезащитная шторка открылись, а затем полностью закрылись, инициализация при этом будет завершена.

i Полезная информация

Чтобы избежать сбоя инициализации люка из-за низкого заряда аккумуляторной батареи, рекомендуется выполнять инициализацию люка после запуска двигателя.

Крышка капота

Оборудование автомобиля

Обратите внимание на то, что в настоящем руководстве описывается стандартное оборудование, оборудование, входящее в комплектацию согласно национальным стандартам, а также специальное оборудование, предназначенное для конкретной модели автомобиля. Поэтому некоторые виды и функции оборудования, описанные в настоящем руководстве, могут не входить в комплектацию вашего автомобиля или использоваться в автомобилях, выпускаемых только для определенных рынков. Информацию о комплектации вашего автомобиля вы можете найти в документах, предоставленных при его покупке, или запросить ее у авторизованного дилера.

Открытие

1. Потяните за ручку, расположенную под приборной панелью со стороны водителя, и крышка капота приоткроется.



F900B3A33D8D

2. Просуньте руку в образовавшийся зазор и потяните ручку влево, подтолкните вверх крышку капота, которая после этого автоматически поднимется в открытое положение.

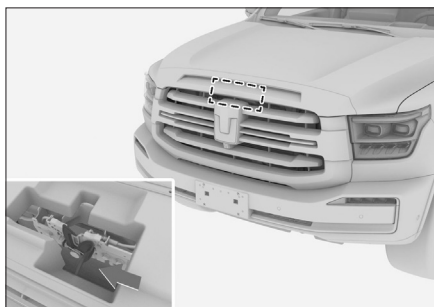

14A96E7C9992

i Полезная информация

При низких температурах опорный стержень крышки капота может не поднять ее автоматически, в этом случае крышку капота можно поднять вручную.

Закрывание крышки капота

Потяните крышку капота вниз. Когда до замка останется 20–30 см, быстро нажмите на крышку с некоторым усилием, и она закроется.

⚠ Предупреждение

Перед началом движения убедитесь, что крышка капота надежно закрыта. В противном случае она может открыться во время движения, вызвав аварийную ситуацию.

⚠ Внимание

- › Перед закрыванием крышки капота убедитесь, что под ней нет посторонних предметов.
- › При закрытии не нажимайте на крышку капота с чрезмерным усилием. Это может привести к ее деформации.

Оборудование автомобиля

Обратите внимание на то, что в настоящем руководстве описывается стандартное оборудование, оборудование, входящее в комплектацию согласно национальным стандартам, а также специальное оборудование, предназначенное для конкретной модели автомобиля. Поэтому некоторые виды и функции оборудования, описанные в настоящем руководстве, могут не входить в комплектацию вашего автомобиля или использоваться в автомобилях, выпускаемых только для определенных рынков. Информацию о комплектации вашего автомобиля вы можете найти в документах, предоставленных при его покупке, или запросить ее у авторизованного дилера.

Порядок заправки

1. При разблокированной двери со стороны водителя нажмите на край лючка заливной горловины топливного бака в задней части автомобиля, после чего лючок приоткроется.

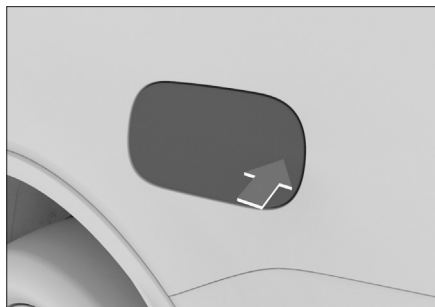

68B553962C60

2. Поверните крышку топливного бака против часовой стрелки, чтобы открыть ее. Закрепите тросик крышки топливного бака на лючке заливной горловины топливного бака во избежание загрязнения кузова.

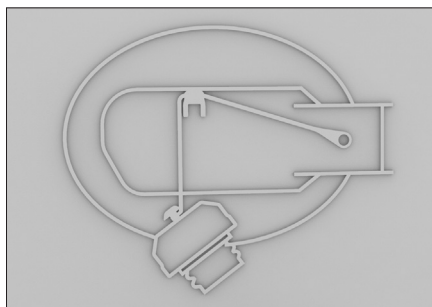

1C248C46F407

⚠ Предупреждение

- › Если при открывании крышки топливного бака раздается свист, следует остановиться, дождаться прекращения звука и затем медленно открыть крышку.

В жаркую погоду топливо из-за чрезмерного внутреннего давления может выплеснуться из горловины топливного бака, что способно привести к травмам.

- › Заправляя автомобиль, следует соблюдать следующие меры предосторожности:

Двигатель должен быть выключен.

Не пользуйтесь открытым огнем рядом с автомобилем.

Не разговаривайте по мобильному телефону.

Соблюдайте прочие меры предосторожности, принятые на автозаправочной станции.

⚠ Внимание

- › Не допускайте переполнения топливного бака. Вынимайте заправочный пистолет после первого щелчка. В противном случае топливо может попасть в угольный адсорбер, что снизит срок его службы.

- › Не допускайте попадания топлива на кузов — это может повредить лакокрасочное покрытие.

- › Заправляйте автомобиль только указанным типом топлива.

Заправка топливом

3. Заправив автомобиль, установите крышку топливного бака на место и закройте ее, повернув по часовой стрелке до щелчка.
4. Закройте лючок заливной горловины топливного бака.

Внимание

Во избежание деформации и поломки запорного механизма, запрещается применять силу при открывании лючка заливной горловины топливного бака, это может привести к невозможности открыть или закрыть его.

Полезная информация

Полностью закройте лючок заливной горловины топливного бака перед тем, как заблокировать двери автомобиля, иначе лючок может оказаться заблокированным, и его будет невозможно открыть. В этом случае попробуйте нажать и удерживать дверцу лючка заливной горловины топливного бака в открытом положении, а затем нажать кнопку разблокировки на ключе.

Информация о применяемом топливе

Параметр	Данные
Характеристики топлива	Неэтилированный бензин с октановым числом 91 и выше
Емкость топливного бака (справочное значение) [л]	80

Оборудование автомобиля

Обратите внимание на то, что в настоящем руководстве описывается стандартное оборудование, оборудование, входящее в комплектацию согласно национальным стандартам, а также специальное оборудование, предназначенное для конкретной модели автомобиля. Поэтому некоторые виды и функции оборудования, описанные в настоящем руководстве, могут не входить в комплектацию вашего автомобиля или использоваться в автомобилях, выпускаемых только для определенных рынков. Информацию о комплектации вашего автомобиля вы можете найти в документах, предоставленных при его покупке, или запросить ее у авторизованного дилера.

Подголовники

Подголовники обеспечивают максимальную защиту, если отрегулировать высоту центра подголовника так, чтобы он находился на уровне верхней части ушей.

⚠ Предупреждение

- › Запрещается регулировать подголовники во время движения автомобиля.
- › Запрещается движение на автомобиле со снятыми подголовниками. В противном случае при столкновении область шеи подвергнется сильному ударному воздействию, что может привести к серьезным травмам или даже смерти.

i Полезная информация

- › Крайнее нижнее положение подголовника — нерабочее. Для использования подголовника обязательно поднимите его до требуемой высоты.
- › Отрегулировав подголовник, надавите на него, чтобы убедиться, что он прочно зафиксирован.

Регулировка подголовников переднего ряда сидений

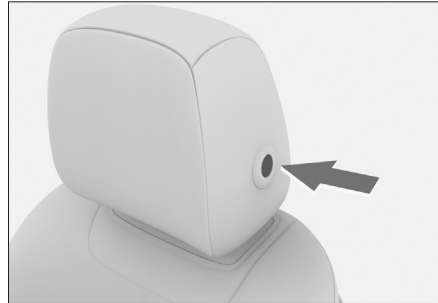

59D7D382EB76

Нажмите и удерживайте кнопку регулировки подголовника, чтобы отрегулировать подголовник по вертикали и горизонтали.

Поднять или отрегулировать подголовник в продольном направлении также можно, непосредственно потянув его вверх или вперед.

Регулировка подголовников второго ряда сидений

Регулировка высоты подголовника

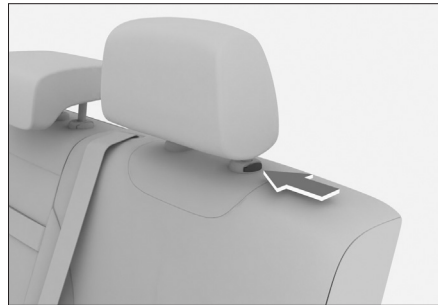

D70FA2DAF974

- › Если необходимо поднять подголовник, его можно просто потянуть вверх до требуемого положения.
- › Чтобы опустить подголовник, нажмите и удерживайте кнопку регулировки подголовника, одновременно нажимая и опуская его в нужное положение.
- › Чтобы снять подголовник, нажмите и удерживайте кнопку регулировки подголовника, одновременно снимая его.

Сиденья

Регулировка подголовников третьего ряда сидений



16A9AD5C8057

- Если необходимо поднять подголовник, его можно просто потянуть до положения блокировки.
- Чтобы опустить подголовник, нажмите и удерживайте кнопку регулировки подголовника, одновременно нажимая и опуская его вниз.
- Чтобы снять подголовник, нажмите и удерживайте кнопку регулировки подголовника, одновременно снимая его.

Передние сиденья

⚠ Предупреждение

- Регулировка положения сидений во время движения автомобиля запрещена.
- Перед началом движения приведите сиденье в правильное положение. Неправильное положение сиденья может привести к ошибкам в управлении, стать причиной аварии, а также мешает ремням, подушкам безопасности и подголовникам эффективно выполнять свои защитные функции.
- Не следует чрезмерно откидывать спинку сиденья назад. Это может привести к тому, что во время столкновения водитель или пассажир выскользнет из-под поясной лямки ремня безопасности. Ремень безопасности обеспечивает максимальную защиту только тогда, когда вы сидите прямо и опираетесь спиной о спинку сиденья.

Сиденье с электроприводом

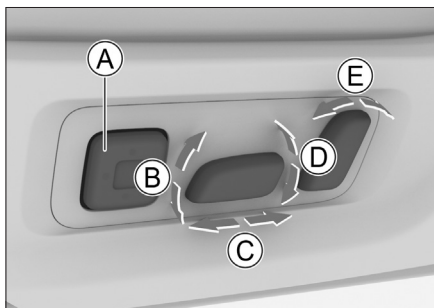

3FC45E8FA340

- A** Регулировка поясничной опоры
Усилить или ослабить поясничную опору можно нажатием кнопки вперед или назад.
Поднять или опустить поясничную опору можно нажатием кнопки вверх или вниз.
- B** Регулировка угла наклона подушки сиденья
- C** Регулировка сиденья в продольном направлении
- D** Регулировка высоты сиденья
- E** Регулировка наклона спинки сиденья

i Полезная информация

Некоторые функции применимы только к сиденью водителя.

Сиденья второго ряда

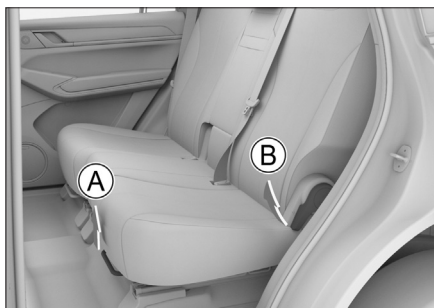

2F3A0C664C56

- A** Регулировка положения сиденья
- B** Регулировка спинки

Регулировка положения сиденья

Потяните вверх рычаг регулировки положения сиденья и сдвиньте сиденье вперед или назад в нужное положение, затем отпустите рычаг.

⚠ Внимание

Отрегулировав положение сиденья, убедитесь, что оно надежно зафиксировано.

Складывание спинки

Сложив спинки сидений второго ряда, можно получить дополнительное пространство для размещения багажа. Спинки с левой и правой стороны можно складывать независимо друг от друга.

Потяните ручку регулировки спинки сиденья, чтобы сложить разблокированную спинку вперед.

i Полезная информация

- › Перед тем как складывать сиденье, переместите подголовник в подходящее положение, чтобы при складывании он не создавал помех.
- › В автомобиле, оборудованном фиксаторами ремней безопасности, неиспользуемый ремень можно закрепить фиксатором, чтобы он не мешал складыванию спинки сиденья.
- › Перед складыванием спинки уберите все предметы с сидений.
- › Не размещайте тяжелые предметы на сложенной спинке.

⚠ Предупреждение

- › Запрещено регулировать положение сидений или складывать их спинки во время движения автомобиля.
- › Запрещено перевозить пассажиров на сложенных спинках сидений или в багажном отделении.
- › Не разрешайте детям находиться в багажном отделении.

Возвращение спинки сиденья в исходное положение

Отрегулируйте ремни безопасности сидений, чтобы не защемить их при возвращении спинки в исходное положение.

Потяните вверх ручку регулировки спинки сиденья, чтобы вернуть спинку сиденья в рабочее положение. Слегка покачайте спинку вперед-назад, чтобы убедиться в надежности ее фиксации.

Регулировка угла наклона спинки

Откинувшись на спинку сиденья, потяните ручку регулировки спинки сиденья, приведите спинку в нужное положение и отпустите ручку.

⚠ Внимание

Для регулировки спинки поднимайте ручку регулировки спинки в крайнее положение. В противном случае возможны механические повреждения сиденья.

Доступ на сиденья третьего ряда



BA4FDC62B019

Потяните за ручку, расположенную в правой верхней части спинки сиденья второго ряда. Откиньте целиком правое сиденье второго ряда вперед, а затем сдвиньте его в крайнее переднее положение, тем самым обеспечив свободный доступ к сиденьям третьего ряда. После того как пассажир вошел или вышел из автомобиля, переместите правое сиденье второго ряда как единое целое назад в рабочее положение, затем откиньте спинку полностью назад и убедитесь, что она надежно зафиксирована.

Сиденья

⚠ Предупреждение

При откидывании правого сиденья второго ряда убедитесь, что на нем нет пассажира.

Подлокотники



Потянув за петлю, можно опустить подлокотник второго ряда, обеспечив пассажирам второго ряда удобную опору для комфортного размещения рук.

Сиденья третьего ряда

i Полезная информация

В автомобиле, оборудованном фиксаторами ремней безопасности, неиспользуемый ремень можно закрепить, чтобы он не мешал регулированию и складыванию спинки сиденья.

Перед складыванием сидений опустите все подголовники в крайнее нижнее положение.

Передние кнопки регулировки сидений третьего ряда расположены на правой декоративной панели перед сиденьем третьего ряда.

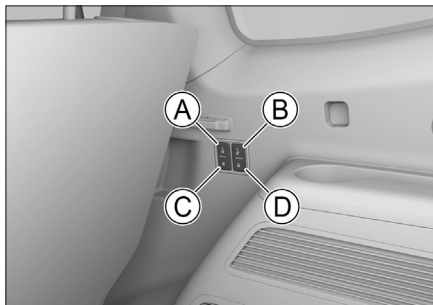

- Ⓐ Кнопка возврата левого сиденья в исходное положение
- Ⓑ Кнопка возврата правого сиденья в исходное положение
- Ⓒ Кнопка складывания левого сиденья
- Ⓓ Кнопка складывания правого сиденья

Задние кнопки регулировки сидений третьего ряда расположены на левой декоративной панели багажного отделения.

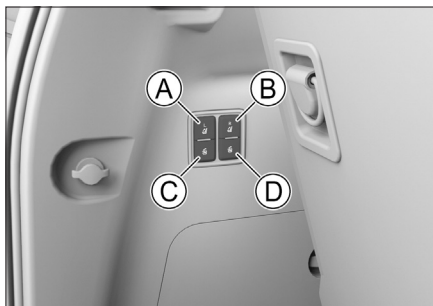

- Ⓐ Кнопка возврата левого сиденья в исходное положение
- Ⓑ Кнопка возврата правого сиденья в исходное положение
- Ⓒ Кнопка складывания левого сиденья
- Ⓓ Кнопка складывания правого сиденья

⚠ Предупреждение

При складывании сидений третьего ряда соблюдайте перечисленные ниже меры предосторожности. Несоблюдение этих требований может привести к серьезным травмам или смерти.

- › Перед складыванием сидений убедитесь, что рядом с ними нет пассажиров и багажа.
- › Следите за тем, чтобы руки и ноги не оказались между подвижными частями сидений.
- › Не позволяйте детям управлять сиденьями.

⚠ Внимание

- › При складывании и раскладывании сиденья третьего ряда сначала сдвиньте вперед сиденье второго ряда целиком или сложите вперед спинку сиденья второго ряда под определенным углом, чтобы избежать столкновения с сиденьем второго ряда, что может привести к поломке сидений.
- › Если в багажном отделении установлена шторка, уберите ее, прежде чем раскладывать сиденья третьего ряда. В противном случае она может быть повреждена.

Настройки сидений

Функции сиденья водителя можно настроить в меню [Настройки автомобиля] → [Салон] → [Сиденье водителя] дисплея мультимедийной системы.

- › [Память положения сиденья водителя / память положения зеркал заднего вида / память положения рулевого колеса]: длительное нажатие любой кнопки памяти позволит сохранить текущее положение сиденья водителя, зеркал заднего вида и рулевого колеса, при этом сообщается об успешном сохранении положения.

Касанием любой из кнопок памяти можно переключиться на положения сиденья водителя, зеркал заднего вида и рулевого колеса, уже сохраненные этой кнопкой.

i Полезная информация

Чтобы не отвлекать внимание водителя и не препятствовать безопасному вождению, функция памяти положения сиденья водителя / зеркал заднего вида на дисплее мультимедийной системы не работает, если скорость автомобиля превышает 7 км/ч.

- › [Доступ на сиденье водителя]: когда питание находится в режиме OFF, а дверь со стороны водителя открыта, если эта функция включена, сиденье водителя/рулевое колесо автоматически перемещаются в положение, облегчающее посадку и высадку из автомобиля. Если питание находится в режиме ON, и дверь со стороны водителя закрыта, сиденье водителя/рулевое колесо автоматически возвращается в то положение, которое использовалось в последний раз.

i Полезная информация

- › Если во время автоматического перемещения и возврата сиденья водителя/рулевого колеса в исходное положение нажать на переключатель регулировки сиденья водителя/рулевого колеса, сиденье водителя/рулевое колесо выполнят команду переключателя регулировки.

- › После автоматического перемещения сиденья водителя/рулевого колеса в положение, облегчающее посадку и высадку из автомобиля, функция приветствия не вернется в последнее использованное положение, если были выполнены какие-либо регулировки сиденья водителя/рулевого колеса.

- › [Массаж для водителя]: когда функция включена, можно установить режим и интенсивность массажа на сиденье водителя.

В меню [Настройки автомобиля] → [Салон] → [Сиденье переднего пассажира] дисплея мультимедийной системы можно настроить напоминание положения сиденья переднего пассажира, функции приветствия и массажа так же, как и для сиденья водителя.

Сиденья

Подогрев/вентиляция передних сидений

Настройка с помощью кнопок

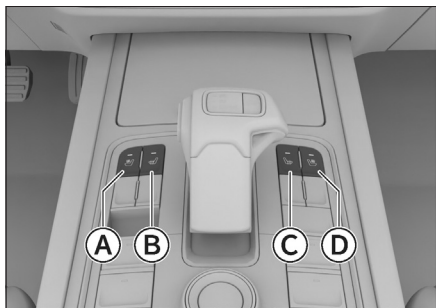

- Ⓐ Кнопка вентиляции левого сиденья
- Ⓑ Кнопка подогрева левого сиденья
- Ⓒ Кнопка подогрева правого сиденья
- Ⓓ Кнопка вентиляции правого сиденья

При включенном питании нажмите левую или правую кнопку на вспомогательной панели управления, чтобы настроить соответствующую функцию подогрева (или вентиляции) сидений.

Настройка в меню дисплея мультимедийной системы

В интерфейсе системы климат-контроля переднего ряда сидений на дисплее мультимедийной системы коснитесь в нижней части значка сиденья, чтобы настроить соответствующую функцию подогрева (или вентиляции) сиденья.

⚠ Предупреждение

При использовании функции подогрева сидений к пассажирам следующих категорий следует проявлять особую внимательность:

- › младенцы, дети, пожилые люди, больные люди и люди с инвалидностью;
- › люди с чувствительной кожей;
- › люди в состоянии переутомления;
- › люди, испытывающие сонливость из-за употребления алкоголя или приема лекарственных препаратов.

⚠ Внимание

- › Запрещается переоборудовать сиденья и их электросистему. Это может негативно повлиять на функциональность и срок службы системы подогрева.
- › При использовании функции подогрева сидений во избежание перегрева не следует накрывать сиденья покрывалами, подушками и иными предметами, имеющими теплоизоляционный эффект.
- › Чтобы предотвратить разряд аккумуляторной батареи, запрещается длительное время использовать подогрев сидений при выключенном питании автомобиля.
- › Перечисленные ниже ситуации могут привести к повреждению нагревательных элементов. Использовать функцию подогрева можно, только убедившись в отсутствии этих обстоятельств:
большое количество жидкости на сиденье;
повреждение сиденья острым предметом (иглой, перочинным ножом и т. д.);
посторонний запах, исходящий от сиденья.

Сиденья второго ряда с подогревом/вентиляцией

Настройка с помощью ручек

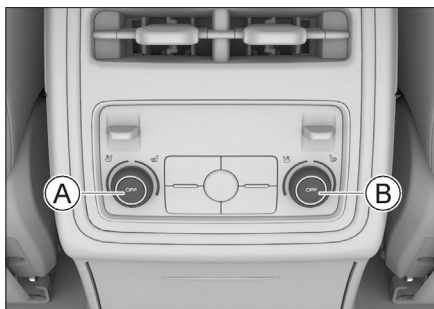

- Ⓐ Левая ручка
- Ⓑ Правая ручка

При включенном режиме питания поверните ручку, чтобы установить режим работы функции подогрева (или вентиляции) соответствующего сиденья.

Нажмите кнопку OFF, чтобы выключить функцию подогрева (или вентиляции) соответствующего сиденья.

Настройка в меню дисплея мультимедийной системы

В интерфейсе системы климат-контроля заднего ряда сидений на дисплее мультимедийной системы коснитесь в нижней части значка сиденья, чтобы настроить соответствующую функцию подогрева (или вентиляции) сиденья.

⚠ Предупреждение

При использовании функции подогрева сидений к пассажирам следующих категорий следует проявлять особую внимательность:

- › младенцы, дети, пожилые люди, больные люди и люди с инвалидностью;
- › люди с чувствительной кожей;
- › люди в состоянии переутомления;
- › люди, испытывающие сонливость из-за употребления алкоголя или приема лекарственных препаратов.

⚠ Внимание

- › Запрещается переоборудовать сиденья и их электросистему. Это может негативно повлиять на функциональность и срок службы системы подогрева.
- › При использовании функции подогрева сидений во избежание перегрева не следует накрывать сиденья покрывалами, подушками и иными предметами, имеющими теплоизоляционный эффект.
- › Чтобы предотвратить разряд аккумуляторной батареи, запрещается длительное время использовать подогрев сидений при выключенном питании автомобиля.
- › Перечисленные ниже ситуации могут привести к повреждению нагревательных элементов. Использовать функцию подогрева можно, только убедившись в отсутствии этих обстоятельств:
 - большое количество жидкости на сиденье;
 - повреждение сиденья острым предметом (иглой, перочинным ножом и т. д.);
 - посторонний запах, исходящий от сиденья.

Зеркала заднего вида

Оборудование автомобиля

Обратите внимание на то, что в настоящем руководстве описывается стандартное оборудование, оборудование, входящее в комплектацию согласно национальным стандартам, а также специальное оборудование, предназначенное для конкретной модели автомобиля. Поэтому некоторые виды и функции оборудования, описанные в настоящем руководстве, могут не входить в комплектацию вашего автомобиля или использоваться в автомобилях, выпускаемых только для определенных рынков. Информацию о комплектации вашего автомобиля вы можете найти в документах, предоставленных при его покупке, или запросить ее у авторизованного дилера.

Внутреннее зеркало заднего вида с автоматическим затемнением



В зависимости от яркости фар позади идущих транспортных средств внутреннее зеркало заднего вида автоматически приглушает интенсивность отраженного света.

i Полезная информация

При включенной передаче R внутреннее зеркало заднего вида поддерживает максимальную отражающую способность, обеспечивая хороший обзор позади автомобиля.

Регулировка наружных зеркал заднего вида

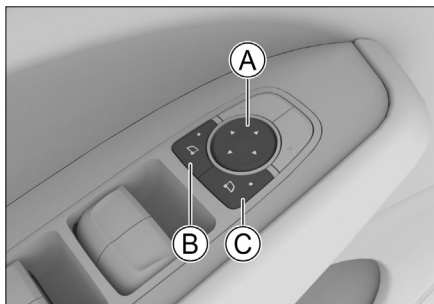

- А Кнопки регулировки зеркал
- В Кнопка выбора левого наружного зеркала заднего вида
- С Кнопка выбора правого наружного зеркала заднего вида

Регулировка зеркал

1. Нажмите кнопку выбора наружного зеркала заднего вида, чтобы выбрать левое или правое наружное зеркало. Загорится индикатор кнопки, указывая на переход в активное состояние.
2. Нажмите кнопку регулировки зеркал «вперед», «назад», «влево» и «вправо», чтобы отрегулировать угол выбранного наружного зеркала заднего вида.
3. После завершения регулировки снова нажмите кнопку выбора наружного зеркала, индикатор кнопки погаснет, указывая на выход из режима выбора.

⚠ Предупреждение

Запрещается регулировать зеркала заднего вида во время движения. В противном случае ошибки управления могут привести к аварии, серьезным травмам или смерти.

Складывание с помощью электропривода

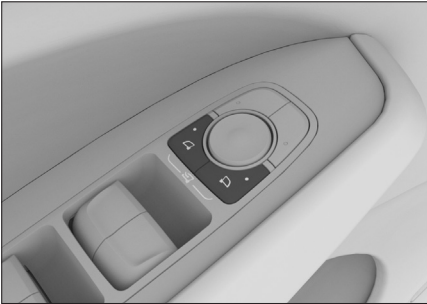

D3EC3AE367C1

Одновременно нажмите кнопки выбора левого и правого наружных зеркал заднего вида, чтобы зеркала автоматически сложились. Нажмите кнопки одновременно еще раз, и наружные зеркала заднего вида автоматически раскроются.

⚠ Предупреждение

- ▶ Перед началом движения необходимо разложить наружные зеркала заднего вида и отрегулировать их положение.
- ▶ Во избежание травм и повреждения зеркал заднего вида не следует вручную препятствовать их движению, когда они складываются/раскладываются.

Обогрев наружных зеркал заднего вида

Функция обогрева наружных зеркал заднего вида в автомобилях, имеющих эту функцию, включается или выключается одновременно с функцией обогрева заднего стекла системы климат-контроля. После включения этой функции постепенно устраняются обледенение или запотевание наружных зеркал заднего вида.

Через определенный промежуток времени функция обогрева наружных зеркал заднего вида выключится автоматически.

⚠ Предупреждение

После включения функции обогрева наружных зеркал заднего вида запрещается прикасаться к поверхности зеркала во избежание ожогов.

Настройки наружных зеркал заднего вида

Настройки наружных зеркал заднего вида можно выполнить в меню [Настройки автомобиля] → [Снаружи] → [Зеркала заднего вида] дисплея мультимедийной системы.

Складывание наружных зеркал заднего вида

Можно настроить режим складывания наружных зеркал заднего вида.

При установке режима [Автоматическое складывание при блокировке автомобиля] складывание/раскладывание наружных зеркал заднего вида будет выполняться вместе с блокировкой/разблокировкой автомобиля.

Наружные зеркала заднего вида

Можно настроить раскладывание или складывание наружных зеркал заднего вида.

Наклон наружных зеркал заднего вида при движении задним ходом

По желанию функция может быть отключена или настроена для стороны водителя, стороны переднего пассажира или обеих сторон. Если функция активна, при включении передачи R соответствующее наружное зеркало заднего вида устанавливается в сохраненное в памяти положение, подходящее для движения автомобиля задним ходом; при выключении передачи R наружное зеркало заднего вида автоматически возвращается в положение, предшествующее движению задним ходом.

Зеркала заднего вида

Сохранение положения наружных зеркал заднего вида при движении задним ходом

1. При необходимости включите для наружных зеркал заднего вида со стороны водителя/переднего пассажира/с обеих сторон режим наклона при движении задним ходом.
2. Включите передачу R и отрегулируйте угол наклона соответствующего наружного зеркала заднего вида, чтобы улучшить обзор при движении задним ходом.
3. После завершения настройки выключите передачу R; настройки будут сохранены.

Регулировка зеркал заднего вида с помощью рулевого колеса

1. Поверните рулевое колесо, чтобы отрегулировать зеркала заднего вида.
2. Коснитесь кнопки [влево] или [вправо], чтобы выбрать наружное зеркало заднего вида, которое необходимо отрегулировать.
3. Угол наклона наружного зеркала заднего вида можно отрегулировать, нажав соответствующую кнопку в левой части рулевого колеса.

Память наружных зеркал заднего вида

Функцию памяти для наружных зеркал заднего вида можно настроить в меню [Настройки автомобиля] → [Салон] → [Сиденье водителя] дисплея мультимедийной системы.

[Память положения сиденья водителя / память положения зеркал заднего вида / память положения рулевого колеса]: длительное нажатие любой кнопки памяти позволит сохранить текущее положение сиденья водителя, зеркал заднего вида и рулевого колеса, при этом сообщается об успешном сохранении положения.

Касанием любой из кнопок памяти можно переключиться на положения сиденья водителя, зеркал заднего вида и рулевого колеса, уже сохраненные этой кнопкой.

i Полезная информация

Чтобы не отвлекать внимание водителя и не препятствовать безопасному вождению, функция памяти положения сиденья водителя / зеркал заднего вида / рулевого колеса на дисплее мультимедийной системы не работает, если скорость автомобиля превышает 7 км/ч.

Оборудование автомобиля

Обратите внимание на то, что в настоящем руководстве описывается стандартное оборудование, оборудование, входящее в комплектацию согласно национальным стандартам, а также специальное оборудование, предназначенное для конкретной модели автомобиля. Поэтому некоторые виды и функции оборудования, описанные в настоящем руководстве, могут не входить в комплектацию вашего автомобиля или использоваться в автомобилях, выпускаемых только для определенных рынков. Информацию о комплектации вашего автомобиля вы можете найти в документах, предоставленных при его покупке, или запросить ее у авторизованного дилера.

Порядок регулировки

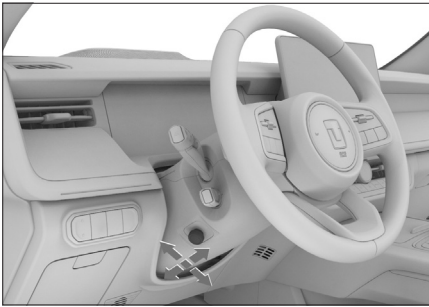

Поворачивая ручку регулировки в направлении стрелок, отрегулируйте рулевое колесо так, чтобы оно располагалось напротив груди и не загромождало приборную панель и индикаторы.

⚠ Предупреждение

- › Запрещается регулировать положение рулевого колеса во время движения. Иначе ошибки при управлении автомобилем могут стать причиной аварии, привести к серьезным травмам и летальному исходу.
- › Отрегулировав рулевое колесо, убедитесь, что оно надежно зафиксировано. Случайное смещение незафиксированного рулевого колеса может стать причиной аварии, привести к серьезным травмам и гибели.

Звуковой сигнал

Нажмите на значок звукового сигнала или на область вокруг него на рулевом колесе, чтобы подать звуковой сигнал.

⚠ Внимание

- › Внутри рулевого колеса находится фронтальная подушка безопасности. Запрещается с силой ударять по области звукового сигнала во избежание неправильного срабатывания подушки безопасности в случае аварии или случайного срабатывания при отсутствии аварии, что может привести к тяжелым травмам или даже смерти.
- › Запрещается прикреплять какие-либо декоративные предметы на кнопку звукового сигнала на рулевом колесе.

Обогрев рулевого колеса

В интерфейсе системы климат-контроля переднего ряда сидений на дисплее мультимедийной системы коснитесь кнопки  обогрева рулевого колеса, чтобы включить или выключить эту функцию. Кнопка подсвечивается, указывая на включенное состояние функции обогрева рулевого колеса.

ℹ Полезная информация

Не включайте обогрев рулевого колеса на длительное время без запуска двигателя во избежание разрядки аккумуляторной батареи.

Функции доступа / памяти рулевого колеса

Настройку доступа / памяти рулевого колеса можно выполнить в меню [Настройки автомобиля] → [Салон] → [Сиденье водителя] дисплея мультимедийной системы.

ℹ Полезная информация

Для рулевого колеса, оснащенного электрическим приводом для регулировки, могут использоваться функции доступа / памяти рулевого колеса.

Рулевое колесо

1

- › [Память положения сиденья водителя / память положения зеркал заднего вида / память положения рулевого колеса]: длительное нажатие любой кнопки памяти позволит сохранить текущее положение сиденья водителя, зеркал заднего вида и рулевого колеса, при этом сообщается об успешном сохранении положения.
- Касанием любой из кнопок памяти можно переключиться на положения сиденья водителя, зеркал заднего вида и рулевого колеса, уже сохраненные этой кнопкой.

i Полезная информация

Чтобы не отвлекать внимание водителя и не препятствовать безопасному вождению, функция памяти положения сиденья водителя / зеркал заднего вида на дисплее мультимедийной системы не работает, если скорость автомобиля превышает 7 км/ч.

- › [Доступ на сиденье водителя]: когда питание находится в режиме OFF, а дверь со стороны водителя открыта, если эта функция включена, сиденье водителя/рулевое колесо автоматически перемещаются в положение, облегчающее посадку и высадку из автомобиля. Если питание находится в режиме ON, и дверь со стороны водителя закрыта, сиденье водителя/рулевое колесо автоматически возвращается в то положение, которое использовалось в последний раз.

i Полезная информация

- › Если во время автоматического перемещения и возврата сиденья водителя/рулевого колеса в исходное положение нажать на переключатель регулировки сиденья водителя/рулевого колеса, сиденье водителя/рулевое колесо выполнят команду переключателя регулировки.
- › После автоматического перемещения сиденья водителя/рулевого колеса в положение, облегчающее посадку и высадку из автомобиля, функция приветствия не вернется в последнее использованное положение, если были выполнены какие-либо регулировки сиденья водителя/рулевого колеса.

Напоминание о необходимости установки рулевого колеса в нейтральное положение

Коснитесь кнопок меню [Настройки автомобиля] → [Вождение] дисплея мультимедийной системы, чтобы включить или выключить функцию напоминания о необходимости установки рулевого колеса в нейтральное положение.

После включения функции напоминания о необходимости установки рулевого колеса в нейтральное положение система будет напоминать о необходимости возврата рулевого колеса при перечисленных ниже условиях.

- › Двигатель запущен.
- › Переключатели левого и правого указателей поворота выключены.
- › Угол поворота рулевого колеса превышает заданное значение.
- › Автомобиль неподвижен, включена передача P.

Оборудование автомобиля

Обратите внимание на то, что в настоящем руководстве описывается стандартное оборудование, оборудование, входящее в комплектацию согласно национальным стандартам, а также специальное оборудование, предназначенное для конкретной модели автомобиля. Поэтому некоторые виды и функции оборудования, описанные в настоящем руководстве, могут не входить в комплектацию вашего автомобиля или использоваться в автомобилях, выпускаемых только для определенных рынков. Информацию о комплектации вашего автомобиля вы можете найти в документах, предоставленных при его покупке, или запросить ее у авторизованного дилера.

Рейлинги

Если требуется установить багажную решетку на рейлинги, внимательно ознакомьтесь с сопроводительной инструкцией по установке.

i Полезная информация

При установке багажной решетки или при использовании багажной решетки для перевозки груза необходимо соблюдать соответствующие требования местных правил дорожного движения.

Грузоподъемность рейлингов

Максимальная грузоподъемность рейлингов составляет 50 кг; при движении с периодическим резким снижением скорости максимальная грузоподъемность рейлингов составляет 35 кг.

i Полезная информация

Грузоподъемность рейлингов включает массу поперечных перекладин.

⚠ Предупреждение

Груз на рейлингах должен быть надежно закреплен. В противном случае создается риск аварии.

- › Размещенный на рейлингах груз приводит к увеличению высоты центра тяжести автомобиля. Избегайте движения на высокой скорости, резких стартов, резких поворотов, экстренного торможения или других резких маневров во время управления автомобилем. Ошибки в управлении могут привести к потере контроля над автомобилем или его опрокидыванию, что может стать причиной серьезных травм и даже летального исхода.
- › При перевозке на рейлингах тяжелых или сверхгабаритных предметов ходовые характеристики автомобиля могут измениться из-за смещения центра тяжести и увеличения площади аэродинамического сопротивления, что создает риск аварии. Рекомендуется выбирать стиль вождения и скорость движения в соответствии с фактической ситуацией.
- › При движении в условиях сильного бокового ветра следует снизить скорость. Форма автомобиля и смещенный вверх центр тяжести делают его чувствительным к порывам бокового ветра. Снижение скорости повышает управляемость автомобиля.
- › При движении по бездорожью или по неровной дороге не превышайте скорость, избегайте ухабов, резких поворотов и столкновений с препятствиями. Все это может привести к потере контроля над автомобилем или его опрокидыванию, что может стать причиной серьезных повреждений подвески и шасси, а также травм и даже летального исхода.
- › Не двигайтесь поперек склона. Лучше ехать строго вверх или вниз по склону. В противном случае автомобиль может опрокинуться.
- › Рейлинги можно использовать только при закрытом люке. В противном случае рейлинги или закрепленные на них предметы могут травмировать пассажиров.

Оборудование автомобиля

Обратите внимание на то, что в настоящем руководстве описывается стандартное оборудование, оборудование, входящее в комплектацию согласно национальным стандартам, а также специальное оборудование, предназначенное для конкретной модели автомобиля. Поэтому некоторые виды и функции оборудования, описанные в настоящем руководстве, могут не входить в комплектацию вашего автомобиля или использоваться в автомобилях, выпускаемых только для определенных рынков. Информацию о комплектации вашего автомобиля вы можете найти в документах, предоставленных при его покупке, или запросить ее у авторизованного дилера.

Настройки освещения

В меню [Настройки автомобиля] → [Свет] дисплея мультимедийной системы можно выполнить настройки освещения.

Персонализация

› [Активное приветствие]: когда питание установлено в режим OFF, главный переключатель освещения находится в положении AUTO, а уровень наружного освещения соответствует условиям включения приборов освещения автомобиля, при отпирании дверей снаружи автомобиля (за исключением отпирания механическим ключом) включается наружное освещение автомобиля.

› [Задержка для энергосбережения]: можно установить время задержки для включения функции энергосбережения.

Если при переключении питания в режим OFF состояние замка двери и режима питания не изменяются в течение установленного времени, функция энергосбережения автоматически включится для экономии энергии.

› [Задержка потолочного освещения]: можно установить время задержки включения внутреннего освещения после закрытия всех дверей, если внутреннее освещение включается с помощью функции управления дверями.

› [Дорога домой]: можно настроить выключение или установить время, в течение которого будет включено освещение при активации этой функции.

Когда питание установлено в режим OFF, главный переключатель освещения находится в положении AUTO, а уровень наружного освещения соответствует условиям включения приборов освещения автомобиля, при открывании двери со стороны водителя наружные огни автоматически включатся на определенное время, обеспечивая возможность покинуть автомобиль в темное время суток.

› [Оповещение в режиме поиска автомобиля]: можно установить режим оповещения при активации функции поиска автомобиля.

› [Двойное мигание при экстренном торможении]: при движении автомобиля со скоростью более 50 км/ч в случае экстренного торможения замигают указатели поворота, чтобы предупредить идущий сзади автомобиль и предотвратить наезд сзади.

Приветственное световое шоу

[Световое шоу при приближении]: если функция активирована, питание находится в режиме OFF, а двери заблокированы, при приближении со смарт-ключом к автомобилю можно включить наружное освещение автомобиля в режиме светового шоу.

i Полезная информация

Если заряд аккумуляторной батареи находится ниже определенного уровня, в целях обеспечения пусковых характеристик автомобиля функция светового шоу при приближении отключается, что является нормальным явлением.

Комфортная подсветка

Можно настроить переключение комфортной подсветки салона, ее яркость, цвет, интеллектуальную связь, раздельное освещение и пр.

i Полезная информация

- › Когда комфортная подсветка активирована, она отключается при включении передачи R и включается при выключении передачи R.
- › Если скорость движения автомобиля превысит 90 км/ч, режимы «Поток» и «Ритм» автоматически переключатся в статичный режим и восстановятся, когда скорость станет ниже 80 км/ч.

Комбинированный переключатель освещения

Главный переключатель освещения

i Полезная информация

Перед тем как покинуть автомобиль и закрыть его, переведите главный переключатель освещения в положение OFF или AUTO, чтобы снизить расход электроэнергии, потребляемой автомобилем, и избежать разрядки аккумулятора.

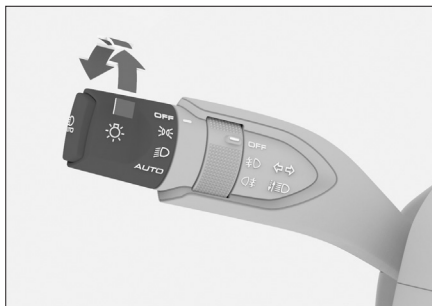

D0F97216C02B

- › Для включения габаритных огней и фонаря освещения номерного знака поверните переключатель освещения в положение, соответствующее режиму включения габаритных огней.

! Внимание

Во время движения автомобиля запрещается использовать габаритные огни вместо фар ближнего света. Это создает риск аварийной ситуации.

Яркости габаритных огней недостаточно для надлежащего освещения дорожного полотна перед автомобилем, а также для того, чтобы водители и пешеходы могли его увидеть. Поэтому в сумерках или при плохой видимости включайте ближний свет.

- › Поверните главный переключатель освещения в положение ближнего света  и включите ближний свет, при этом габаритные огни и фонарь освещения номерного знака останутся включенными.
- › Переведите главный переключатель освещения в положение AUTO, при этом габаритные огни и ближний свет будут автоматически включаться или выключаться в зависимости от наружной освещенности.

! Внимание

- › Иногда в дневное время освещение может не включиться автоматически в условиях тумана. В этом случае следует включить его вручную.
- › Автоматическое управление освещением играет лишь вспомогательную роль во время вождения. В любых обстоятельствах за надлежащее освещение автомобиля отвечает водитель.
- › Для отключения всех световых приборов автомобиля, переведите главный переключатель освещения в режим OFF.

Переключатель противотуманного освещения



D9AA17A1B508

Управление освещением

1

- › Когда включены габаритные огни (и фонарь освещения номерного знака), переведите переключатель противотуманного освещения в положение передних противотуманных фар \oplus , чтобы включить их.
- › Когда включены ближний свет или передние противотуманные фары, поверните переключатель противотуманного освещения в положение заднего противотуманного фонаря \oplus . Отпустите переключатель, он автоматически вернется в исходное положение.
- › Сигнал поворота (тип 2): переключите комбинированный переключатель освещения вверх или вниз, переключатель автоматически возвращается после отпускания в исходное положение, в это время соответствующий сигнал поворота продолжает мигать. После завершения поворота указатель поворота автоматически выключится. Указатели поворота можно отключить вручную, слегка сдвинув комбинированный переключатель освещения вверх или вниз.

Сигналы поворота и смены полосы движения

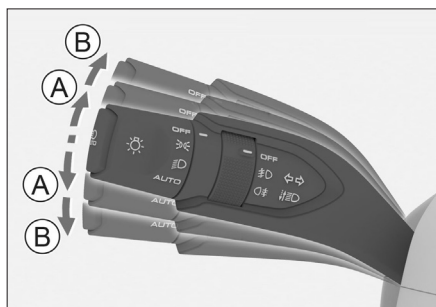

B6DD20687049

- Ⓐ Сигналы смены полосы движения
- Ⓑ Сигналы поворота

- › Сигнал смены полосы движения: слегка сдвиньте комбинированный переключатель освещения вверх или вниз и отпустите его, после чего комбинированный переключатель автоматически вернется в исходное положение, а соответствующий указатель поворота мигнет 3 раза.
- › Сигнал поворота (тип 1): переключите комбинированный переключатель освещения вверх или вниз, при этом переключатель не возвращается в исходное положение автоматически после его отпускания, в это время соответствующий сигнал поворота непрерывно мигает. Комбинированный переключатель автоматически возвращается в исходное положение после завершения поворота.

Ручное переключение дальнего и ближнего света

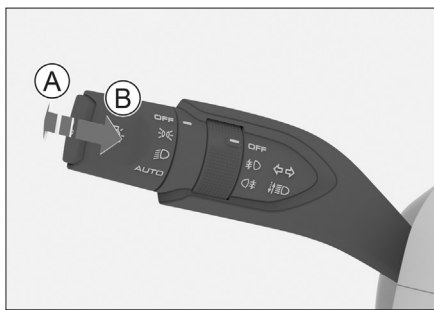

565CC4E49B7F

- Ⓐ Включение дальнего света
- Ⓑ Мигание дальним светом

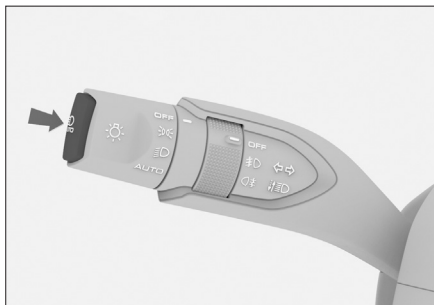

- › При включенном ближнем свете нажмите комбинированный переключатель освещения в направлении от рулевого колеса для включения или выключения дальнего света. Если отпустить переключатель, он автоматически вернется в исходное положение.
- › Потяните комбинированный переключатель освещения вдоль рулевой колонки, чтобы включить дальний свет. Если отпустить ручку, комбинированный переключатель автоматически вернется в исходное положение, и дальний свет погаснет. Для мигания дальним светом несколько раз повторите это действие.

Автоматическое переключение между ближним и дальним светом



07B558A834B1

Функция автоматического переключения между ближним и дальним светом обеспечивает автоматическое переключение света фар с дальнего на ближний в зависимости от текущей скорости автомобиля и наружной освещенности.

Когда ближний свет горит, а дальний свет не включен, нажмите кнопку  системы автоматического переключения дальнего и ближнего света, чтобы включить или отключить функцию автоматического переключения дальнего и ближнего света. После ее активации индикатор  функции автоматического переключения дальнего и ближнего света, расположенный на комбинации приборов, загорится зеленым цветом.

⚠ Предупреждение

Функция автоматического переключения между ближним и дальним светом является вспомогательной.

В зависимости от ситуации на дороге и погодных условий водитель, руководствуясь освещенностью и видимостью, может вручную переключать дальний и ближний свет фар.

Переключать свет вручную необходимо в следующих условиях:

- › Неблагоприятные для вождения погодные условия (например, туман, дождь или снегопад).
- › Крутой поворот или движение по склону.

- › Движение на перекрестке или в отсутствии полного обзора встречных полос (например, когда свет фар встречных автомобилей не виден из-за дорожного ограждения, или при движении по скоростной дороге).
- › Движение при плохой освещенности в районах с плотной застройкой.
- › Наличие недостаточно освещенных участников дорожного движения рядом с дорогой, например, пешеходов или малоподвижных транспортных средств.
- › Наличие объектов с высокой отражательной способностью рядом с дорогой, например, дорожных знаков.
- › Наличие рядом с датчиком дождя и освещенности на ветровом стекле грязи, инея или иных объектов, препятствующих его работе.

Автоматический корректор фар ближнего света (ALS)

Высота фар ближнего света автоматически регулируется в зависимости от изменения положения автомобиля.

Дневные ходовые огни

Чтобы автомобиль был более заметен для других водителей, после запуска двигателя и выхода из режима P автоматически включаются дневные ходовые огни.

Дневные ходовые огни выключаются в следующих ситуациях:

- › При включении фар.
- › При переключении на передачу P.
- › При включении левого или правого указателя поворота дневной ходовой огонь на соответствующей стороне гаснет.

⚠ Предупреждение

- › Дневные ходовые огни не предназначены для вождения в темное время суток.
- › Водитель всегда должен обеспечивать правильный режим работы световых приборов в соответствии с правилами дорожного движения.

Управление освещением

Вспомогательное освещение передними противотуманными фарами

Функция вспомогательного освещения во время поворота автоматически активирует переднюю противотуманную фару с соответствующей стороны, а при движении задним ходом — все противотуманные фары. Это позволяет лучше осветить путь.

Для включения вспомогательного освещения должны одновременно соблюдаться следующие условия:

- › Автомобиль движется со скоростью менее 35 км/ч.
- › Включены фары ближнего света.
- › Включен указатель поворота или угол поворота рулевого колеса превышает 60°.
- › Передние противотуманные фары выключены.

Аварийная световая сигнализация



823DB503B510

В случае неисправности автомобиля или при дорожно-транспортном происшествии включите аварийную световую сигнализацию, чтобы предупредить других участников дорожного движения.

Для включения и выключения аварийной световой сигнализации нажмите на соответствующий выключатель.

Регулировка яркости подсветки



662F07ECF3EC

Нажмите верхнюю/нижнюю часть кнопки, чтобы настроить яркость подсветки дисплеев комбинации приборов и мультимедийной системы, расположенных внутри автомобиля кнопок и т. д.

Внутреннее освещение

Лампа для чтения

i Полезная информация

Не включайте внутреннее освещение автомобиля на длительное время без запуска двигателя. Это может привести к разрядке аккумуляторной батареи.

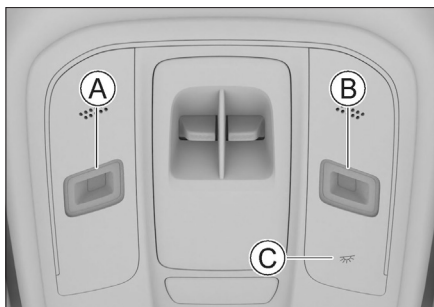

E890AE84745E

- Ⓐ Выключатель левой лампы для чтения
- Ⓑ Выключатель правой лампы для чтения
- Ⓒ Главный выключатель ламп для чтения / выключатель освещения при закрытии дверей

› Прикоснитесь к плафону лампы для чтения, чтобы включить или выключить соответствующую лампу для чтения.

Когда лампа для чтения включена, яркость света можно отрегулировать, прикоснувшись к плафону лампы для чтения и отпустив руку при достижении требуемой яркости. После выключения лампы для чтения при следующем ее включении яркость возвращается к значению по умолчанию.

› Касанием главного выключателя ламп для чтения можно включить или выключить все лампы для чтения и боковые потолочные светильники



› Функцию освещения при закрытии дверей можно включить или выключить длительным прикосновением к выключателю управления освещением при закрытии дверей. Подсветка кнопки изменится на оранжевую, указывая на то, что функция управления освещением при закрытии дверей включена.

Если функция управления освещением при закрытии дверей включена, лампы для чтения будут включаться или выключаться автоматически в зависимости от наружной освещенности и состояния дверей.

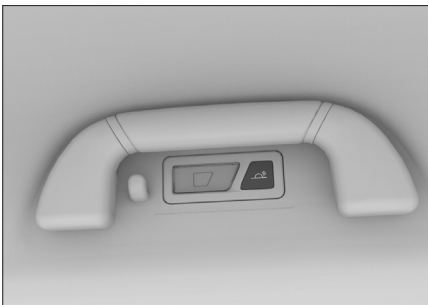
Боковые потолочные светильники



D2746296FA81

Нажмите выключатель  левого потолочного светильника или выключатель  правого потолочного светильника, чтобы включить или выключить соответствующий боковой потолочный светильник.

Если функция управления освещением при закрытии дверей включена, потолочные лампы будут автоматически включаться или выключаться в зависимости от наружной освещенности и состояния дверей.

Задний потолочный светильник



A38991EAA621

› Нажмите выключатель  управления освещением при закрытии дверей, чтобы включить или выключить функцию управления освещением при закрытии дверей.

Если функция управления освещением при закрытии дверей включена, задний потолочный светильник будет автоматически включаться или выключаться в зависимости от состояния двери багажного отделения.

› Для включения или выключения потолочного светильника нажмите на выключатель .

Управление стеклоочистителями

Оборудование автомобиля

Обратите внимание на то, что в настоящем руководстве описывается стандартное оборудование, оборудование, входящее в комплектацию согласно национальным стандартам, а также специальное оборудование, предназначенное для конкретной модели автомобиля. Поэтому некоторые виды и функции оборудования, описанные в настоящем руководстве, могут не входить в комплектацию вашего автомобиля или использоваться в автомобилях, выпускаемых только для определенных рынков. Информацию о комплектации вашего автомобиля вы можете найти в документах, предоставленных при его покупке, или запросить ее у авторизованного дилера.

Очиститель ветрового стекла

Режимы работы очистителей ветрового стекла

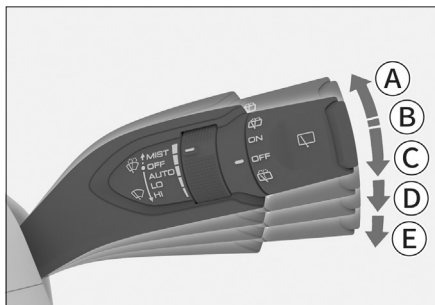

275CCCA3323B

А Прерывистый режим (MIST)

Переведите комбинированный переключатель управления стеклоочистителями вверх в положение MIST и отпустите. Он автоматически вернется в исходное положение, а очистители ветрового стекла сработают один раз.

В Выключение очистителей ветрового стекла (OFF)

С Автоматический режим (AUTO)

Д Низкая скорость (LO)

Е Высокая скорость (HI)

⚠ Внимание

- › Если ветровое стекло грязное или на него налипли посторонние объекты (снег, смола и т. п.), необходимо очистить стекло от загрязнений, чтобы избежать повреждения щеток или механизма стеклоочистителей.
- › В холодное время года перед запуском стеклоочистителей убедитесь, что щетки не примерзли к ветровому стеклу. Если щетки стеклоочистителей примерзли к поверхности ветрового стекла, стеклоочистители можно будет использовать только после оттаивания. В противном случае возможно повреждение щеток и электроприводов стеклоочистителей.
- › В случае перебоев в работе стеклоочистителей из-за скопления снега на стекле или по какой-либо иной причине, выключите их, остановите автомобиль в безопасном месте и очистите стекло от снега или посторонних предметов, чтобы обеспечить нормальную работу стеклоочистителей.

Регулировка частоты работы стеклоочистителей в автоматическом режиме



4C411A8EFC4D

Чувствительность датчика дождя и освещенности можно изменить вращением регулятора, что приведет к изменению частоты работы очистителей ветрового стекла в автоматическом режиме.

⚠ Предупреждение

- › Датчик дождя и освещенности не всегда распознает осадки, поэтому иногда очистители ветрового стекла могут не сработать автоматически. Если осадки на ветровом стекле мешают обзору, следует немедленно отрегулировать режим работы очистителей ветрового стекла вручную.
- › В случае ударного или вибрационного воздействия на ветровое стекло очистители ветрового стекла в режиме AUTO могут неожиданно сработать. Следует проявлять осторожность, чтобы не защемить пальцы или другие части тела очистителями ветрового стекла.
- › Не включайте режим AUTO при мойке автомобиля или в других ситуациях, когда использование очистителей ветрового стекла не требуется. Иначе очистители могут неожиданно прийти в движение.

⚠ Внимание

- › Если поверхность ветрового стекла вблизи внутреннего зеркала заднего вида загрязнена или на нее налипли посторонние объекты (снег, смола и т. п.), необходимо очистить стекло от загрязнений. В противном случае они могут повлиять на нормальную работу стеклоочистителей в автоматическом режиме.
- › Поскольку зимние осадки бывают разных видов, иногда датчик дождя и освещенности не распознает их, даже если снежинки касаются ветрового стекла, и очистители ветрового стекла могут не сработать. Когда снег растает, очистители ветрового стекла могут сработать автоматически.

Функция стеклоомывателей

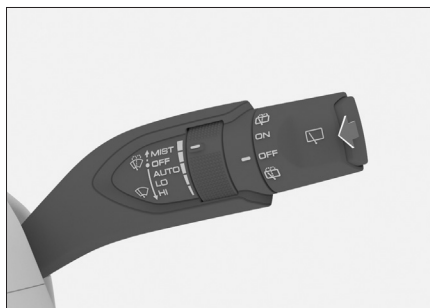

930465496923

Потяните комбинированный переключатель стеклоочистителей вверх в сторону рулевого колеса и удерживайте его в этом положении. Очистители ветрового стекла будут очищать ветровое стекло с использованием омывающей жидкости. После отпущения комбинированный переключатель вернется в исходное положение.

⚠ Внимание

- › Избегайте длительного использования омывателя. Это может привести к повреждению его электропривода. С целью защиты электропривода омыватель может автоматически отключиться через некоторое время непрерывной работы.
- › Своевременно производите доливку моющей жидкости. В холодное время года следует добавлять подходящую жидкость для омывателя, чтобы избежать ее замерзания. В противном случае в результате замерзания будет не только утрачена функциональность омывателя, но также могут быть повреждены детали устройства.
- › Не используйте средства, создающие покрытие на ветровом стекле (например, моющие средства с полирующим или тонирующим эффектом, пленки для стекол и т. д.), так как это может привести к вибрации и дребезжанию очистителей ветрового стекла при их работе.

- › Не чистите щетки очистителя ветрового стекла средствами на масляной основе. Химические реакции, к которым может привести использование таких средств, способны вызвать деформацию щеток.

Зимний режим

В холодное время года при температуре наружного воздуха ниже 0 °С и скорости движения автомобиля ниже 5 км/ч очистители ветрового стекла автоматически переходят в зимний режим и не производят очистку, даже если соблюдаются условия для автоматического запуска очистки в режиме [AUTO]. Это позволяет предотвратить повреждение электропривода или щеток стеклоочистителей из-за замерзания стеклоочистителей при их автоматическом включении.

Если в зимнем режиме требуется включить стеклоочистители, можно вручную включить прерывистую, низкоскоростную или высокоскоростную очистку.

Стеклоочистители автоматически выходят из зимнего режима, когда наружная температура становится выше 0 °С или скорость автомобиля превышает 5 км/ч.

i Полезная информация

Зимний режим включается только один раз при каждом включении питания автомобиля.

⚠ Предупреждение

В холодное время года перед запуском стеклоочистителей убедитесь, что щетки не примерзли к ветровому стеклу. Если щетки стеклоочистителей примерзли к поверхности ветрового стекла, стеклоочистители можно будет использовать только после оттаивания. В противном случае возможно повреждение щеток и электроприводов стеклоочистителей.

Функция обогрева форсунок омывателя ветрового стекла

В интерфейсе системы климат-контроля на дисплее мультимедийной системы коснитесь кнопки дополнительных настроек ..., чтобы вызвать меню [Дополнительные настройки], в котором можно установить режимы ON, OFF и AUTO для функции обогрева форсунок омывателя ветрового стекла. Включение данной функции позволяет постепенно устранить замерзание форсунок омывателя ветрового стекла.

При установке режима ON система будет включать форсунки омывателя ветрового стекла примерно на 5 минут.

При установке режима AUTO система автоматически включит обогрев форсунок омывателя ветрового стекла примерно на 3 минуты, если обнаружит, что температура наружного воздуха находится в интервале от -20 до 5 °С. Если система обнаружит, что температура окружающей среды ниже -20 °С, она автоматически включит обогрев форсунок омывателя ветрового стекла примерно на 5 минут.

i Полезная информация

- › Во время работы обогрева форсунок омывателя ветрового стекла вручную выключите [Обогрев форсунок омывателя ветрового стекла], функция автоматически выключится.
- › Если во время работы обогрева форсунок омывателя ветрового стекла режим питания переключается на OFF, обогрев форсунок омывателя ветрового стекла автоматически выключится.

Задний стеклоочиститель

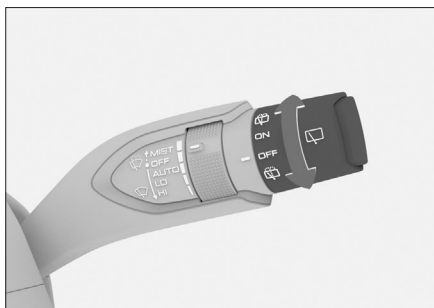

2603A334FC8A

- › Для включения заднего стеклоочистителя поверните его ручку управления в положение ON.
- › Поверните ручку управления задним стеклоочистителем в положение  для очистки заднего стекла и удерживайте ее в этом положении; задний стеклоочиститель будет очищать стекло с использованием омывающей жидкости. Ручка управления возвращается автоматически при ее отпуске.

В автомобилях, оснащенных функцией очистки камеры заднего вида, эта функция будет включаться или выключаться одновременно с омывателем заднего стекла.

- › Для отключения заднего стеклоочистителя поверните его ручку управления в положение OFF.

Внимание

- › Не используйте средства, создающие покрытие на ветровом стекле (например, моющие средства с полирующим или тонирующим эффектом, пленки для стекол и т. д.), так как это может привести к вибрации и дребезжанию очистителей ветрового стекла при их работе.
- › Не чистите щетки очистителя ветрового стекла средствами на масляной основе. Химические реакции, к которым может привести использование таких средств, способны вызвать деформацию щеток.

Система климат-контроля

Оборудование автомобиля

Обратите внимание на то, что в настоящем руководстве описывается стандартное оборудование, оборудование, входящее в комплектацию согласно национальным стандартам, а также специальное оборудование, предназначенное для конкретной модели автомобиля. Поэтому некоторые виды и функции оборудования, описанные в настоящем руководстве, могут не входить в комплектацию вашего автомобиля или использоваться в автомобилях, выпускаемых только для определенных рынков. Информацию о комплектации вашего автомобиля вы можете найти в документах, предоставленных при его покупке, или запросить ее у авторизованного дилера.

Панель управления системой климат-контроля

Система климат-контроля переднего ряда сидений



2E14624DFE43

i Полезная информация

Если дисплей мультимедийной системы находится в режиме отображения интерфейса системы климат-контроля заднего ряда сидений, нажатие соответствующей кнопки на панели системы климат-контроля переднего ряда сидений будет управлять соответствующей функцией системы климат-контроля заднего ряда сидений.

- › Нажмите кнопку  для включения или выключения системы климат-контроля переднего ряда сидений. Загорится соответствующий индикатор, указывая на включение системы климат-контроля.

i Полезная информация

Если при включенной системе климат-контроля заднего ряда сидений выключить систему климат-контроля переднего ряда сидений, то вместе с ней выключится и система климат-контроля заднего ряда сидений.

- › Включить автоматический режим можно нажатием кнопки AUTO. При этом загорится соответствующий индикатор, указывая на включение автоматического режима. Режим подачи воздуха, интенсивность обдува, режимы подачи наружного воздуха / рециркуляции будут отрегулированы автоматически для достижения заданной температуры.



i Полезная информация

Если автоматический режим не отвечает потребностям, можно выполнить собственные настройки вручную, при этом автоматический режим выключится, индикатор режима погаснет.

- › Нажмите кнопку A/C, чтобы включить или выключить компрессор. При этом загорится соответствующий индикатор, указывая на то, что компрессор включен и в режиме охлаждения снижает температуру и влажность внутри автомобиля.
- › Снизить интенсивность обдува можно нажатием соответствующей кнопки .
- › Повысить интенсивность обдува можно нажатием соответствующей кнопки .
- › Переключение режима обдува производится нажатием кнопки MODE.
- › Переключение между режимами внутренней циркуляции / забора воздуха снаружи можно осуществить нажатием кнопки  соответствующей функции. Индикатор кнопки загорается, указывая на включение режима внутренней циркуляции. Индикатор погаснет при включении режима забора воздуха снаружи.

i Полезная информация

- › В нормальных условиях рекомендует-ся использовать режим забора воздуха снаружи. В частности, этот режим реко-мендуется использовать при отклю-ченном компрессоре, поскольку в режиме внутренней циркуляции могут запотеть стекла.
- › Режим внутренней циркуляции можно использовать при движении автомо-биля в туннеле, в пробке, если воздух снаружи загрязнен или если требуется быстро охладить или нагреть его.
- › При сильном запахе извне или при вне-запном ухудшении погоды, например, при песчаной буре, сильном ветре, про-ливном дожде, нажмите и удерживайте кнопку переключателя режимов вну-тренней циркуляции/снаружи на панели управления системой климат-контроля. В этом случае автоматически закроют-ся люк и все окна и включится режим внутренней циркуляции, что повысит удобство эксплуатации и безопасность движения.

- › Нажатием кнопки  обогрева ветрового стекла можно включить или выключить эту функцию. При этом загорится соот-ветствующий индикатор, указывая на включение функции обогрева ветрового стекла, позволяющей постепенно устраи-вать иней и запотевание ветрового стек-ла и боковых стекол.
- › Нажмите кнопку  обогрева заднего стекла, чтобы включить или выключить соответствующую функцию. При этом загорится соответствующий индикатор, указывая на включение функции обо-грева заднего стекла, позволяющей по-степенно устранить иней и запотевание наружных зеркал заднего вида и заднего стекла. Через некоторое время обогрев заднего стекла отключится автоматиче-ски, и соответствующий индикатор пога-снет.

! Предупреждение

При включении функции обогрева задне-го стекла заднее стекло и поверхности наружных зеркал заднего вида нагрева-ются, не прикасайтесь к ним во избежа-ние ожогов.

i Полезная информация

При выключенном двигателе не исполь-зуйте эту функцию в течение длительного времени, чтобы не допустить разрядки аккумуляторной батареи.

Система климат-контроля заднего ряда сидений

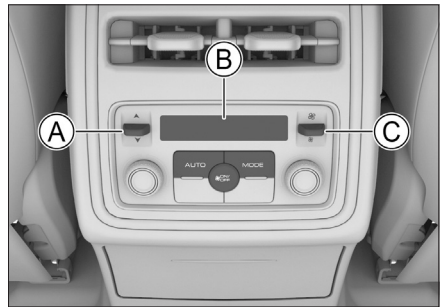

- A** Переключатель регулировки температу-ры
 - B** Дисплей
 - C** Переключатель регулировки интен-сивности обдува
- › Нажмите кнопку  для включения или выключения системы климат-контроля заднего ряда сидений.

i Полезная информация

Если системы климат-контроля передне-го и заднего рядов сидений выключены, включение системы климат-контроля за-днего ряда сидений приведет к одновре-менному включению системы климат-кон-троля переднего ряда сидений.

Система климат-контроля

- › Нажмите кнопку AUTO для включения автоматического режима, который будет автоматически регулировать режим подачи воздуха и интенсивность обдува для достижения заданной температуры.

i Полезная информация

Если автоматический режим не отвечает потребностям, можно выполнить собственные настройки вручную, при этом автоматический режим выключится.

- › Переключение режима обдува производится нажатием кнопки MODE.
- › Для повышения температуры сдвиньте регулятор температуры вверх. Для снижения температуры сдвиньте регулятор температуры вниз.
- › Интенсивность обдува можно увеличить, сдвинув вверх переключатель регулировки интенсивности обдува, и уменьшить, сдвинув переключатель вниз.

Интерфейс настроек системы климат-контроля

Интерфейс настроек системы климат-контроля на дисплее мультимедийной системы позволяет настроить режим работы системы климат-контроля.

i Полезная информация







- › В зависимости от комплектации автомобиля интерфейс настроек системы климат-контроля может несколько отличаться. Ориентируйтесь на отображенные информации на дисплее конкретного автомобиля.
- › При работе система климат-контроля расходует заряд аккумуляторной батареи, поэтому ее использование сокращает запас хода автомобиля.
- › В экстремальных условиях (например, при слишком высокой или слишком низкой наружной температуре, при длительном движении на подъем и пр.) для обеспечения динамических характеристик автомобиля может произойти ограничение мощности или остановка работы системы климат-контроля.



Настройки системы климат-контроля переднего ряда сидений

- › Нажмите кнопку [ON]/[OFF], чтобы включить или выключить систему климат-контроля переднего ряда сидений.
- › Включить автоматический режим можно касанием сенсорной кнопки [AUTO]. При этом загорится соответствующий индикатор, указывая на включение автоматического режима, который будет автоматически регулировать режим и интенсивность обдува, режимы внутренней циркуляции / забора воздуха снаружи для достижения заданной температуры.

i Полезная информация

Если функция автоматической регулировки системы климат-контроля переднего ряда сидений не отвечает потребностям, можно выполнить собственные настройки вручную, при этом автоматический режим выключится, индикатор режима погаснет.

- › Касанием кнопки [A/C] можно включить или выключить компрессор. При этом загорится соответствующий индикатор, указывая на то, что компрессор включен и в режиме охлаждения снижает температуру и влажность внутри автомобиля.
- › Касанием кнопки [A/C MAX] можно включить или выключить режим максимального охлаждения. При этом загорится соответствующий индикатор, указывая на включение режима максимального охлаждения. В этот момент кондиционер включит режим охлаждения и будет работать в режиме минимальной температуры, максимальной интенсивности обдува, внутренней циркуляции и обдува лица.
- › Касанием кнопок режима обдува лица , обдува лица/ног , обдува ног  или обдува ног/обогрева ветрового стекла  можно выбрать соответствующий режим обдува.
- › Касанием кнопок повышения температуры  или снижения температуры  можно отрегулировать температуру.

Также температуру можно отрегулировать, проведя пальцем в области между кнопками повышения  и понижения  температуры.

- › Нажатием кнопки [ZONE] можно переключиться между синхронным режимом и режимом разделения зон. Светящийся индикатор кнопки означает, что включен режим разделения зон, если индикатор не светится — активирован синхронный режим.

Полезная информация

В синхронном режиме при включении обогрева ветрового стекла системой климат-контроля переднего ряда сидений режим обдува системы климат-контроля заднего ряда сидений не изменится.

В синхронном режиме при регулировке системы климат-контроля со стороны водителя одновременно регулируется система климат-контроля со стороны переднего пассажира, а также система климат-контроля заднего ряда сидений.

Если в синхронном режиме коснуться кнопки [ZONE], система климат-контроля на стороне переднего пассажира перестанет синхронизироваться с системой климат-контроля на стороне водителя.

При регулировке температуры система климат-контроля на стороне переднего пассажира перестанет синхронизироваться с системой климат-контроля на стороне водителя.

При регулировке температуры, интенсивности обдува и режимов системы климат-контроля заднего ряда сидений отменится синхронизация со стороны водителя.

- › Касанием кнопки  можно включить или выключить функцию обогрева ветрового стекла. При этом загорится соответствующий индикатор, указывая на включение функции обогрева ветрового стекла, позволяющей постепенно устранить иней и запотевание ветрового стекла и боковых стекол.

- › Касанием кнопки  можно включить или выключить функцию обогрева заднего стекла. При этом загорится соответствующий индикатор, указывая на включение функции обогрева заднего стекла, позволяющей постепенно устранить иней и запотевание наружных зеркал заднего вида и заднего стекла.



Через некоторое время обогрев заднего стекла отключится автоматически, и соответствующий индикатор погаснет.



Предупреждение

При включении функции обогрева заднего стекла заднее стекло и поверхности наружных зеркал заднего вида нагреваются, не прикасайтесь к ним во избежание ожогов.

Полезная информация

При выключенном двигателе не используйте эту функцию в течение длительного времени, чтобы не допустить разрядки аккумуляторной батареи.

- › Интенсивность обдува можно отрегулировать касанием кнопки  для уменьшения интенсивности обдува или кнопки  — для увеличения.

Коснитесь или проведите пальцем в области регулировки между кнопкой уменьшения интенсивности обдува  и кнопкой увеличения интенсивности обдува , чтобы отрегулировать интенсивность обдува.



- › После запуска двигателя, когда температура наружного воздуха ниже +5 °С, коснитесь кнопки обогрева , чтобы включить или выключить функцию обогрева ветрового стекла. При этом загорится соответствующий индикатор, указывая на включение обогрева ветрового стекла. Эта функция позволяет быстро очистить ветровое стекло от наледи и снега.

Через некоторое время после активации функции или после остановки двигателя обогрев ветрового стекла автоматически отключится, а соответствующий световой индикатор погаснет.

Система климат-контроля

⚠ Предупреждение

› После включения функции обогрева ветровое стекло и форсунки очистителей ветрового стекла сильно нагреются. Не прикасайтесь к ним во избежание ожогов.

› Касанием кнопки  внутренней циркуляции или кнопки  забора воздуха снаружи можно переключиться между этими режимами.

Светящийся индикатор внутренней циркуляции  указывает на включение этого режима.

Светящийся индикатор забора воздуха снаружи  указывает на включение режима, при котором воздух в автомобиль поступает извне.

i Полезная информация

› В нормальных условиях рекомендуется использовать режим забора воздуха снаружи. В частности, этот режим рекомендуется использовать при отключенном компрессоре, поскольку в режиме внутренней циркуляции могут запотеть стекла.

› Режим внутренней циркуляции можно использовать при движении автомобиля в туннеле, в пробке, если воздух снаружи загрязнен или если требуется быстро охладить или нагреть его.

Интерфейс дополнительных настроек системы климат-контроля

В интерфейсе системы климат-контроля переднего ряда сидений коснитесь кнопки дополнительных настроек **...**, чтобы открыть меню «Дополнительные настройки». В меню можно выполнить следующие настройки:

› [Ароматизация]: можно выключить систему ароматизации; установить низкую, среднюю или высокую концентрацию аромата; выбрать различные типы ароматов.

Лоток ароматизатора расположен над углублением центральной консоли. Чтобы снять его, нажмите, сдвиньте защелку внутрь и извлеките лоток в направлении, указанном стрелкой.

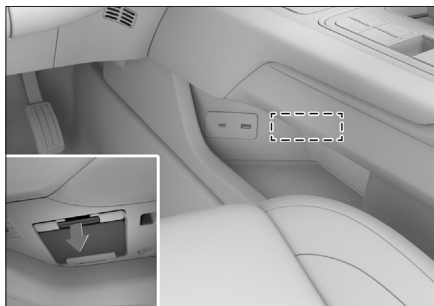

i Полезная информация

› При выходе автомобиля с завода пленка коробки с амортизатором запечатана. Если требуется использовать ароматизатор, обратитесь в сервисный центр для удаления герметизирующей пленки.

› В лотке ароматизатора имеется 3 ароматических картриджа. Когда аромат станет менее выраженным, замените картридж с соответствующим ароматом. Ароматизаторы в картридже нельзя заменить по отдельности, картридж необходимо заменить целиком, для замены обратитесь в сервисный центр.

› При использовании функции ароматизации нельзя одновременно выбрать несколько типов ароматов; когда выбран один тип аромата, другие типы ароматов автоматически отключаются.

› Восприятие аромата зависит от температуры в автомобиле, интенсивности обдува системы климат-контроля и физиологического состояния человека.

› В зависимости от страны и региона, некоторые модели оснащаются только одним ароматическим картриджем, и выбор типа аромата недоступен.

⚠ Предупреждение

- › Не устанавливайте и не заменяйте ароматические картриджи во время движения автомобиля, концентрируйтесь на безопасности движения.
- › Храните ароматические картриджи в недоступном для детей месте, чтобы исключить риск попадания в организм ребенка опасного для здоровья вещества.
- › Если при использовании ароматизатора возникают какие-либо неприятные ощущения, немедленно прекратите его использование.

- › [Режимы комфорта системы климат-контроля]: настройка комфортности системы климат-контроля в режиме AUTO.

Деликатный режим: в сравнении со стандартным режимом, охлаждение или нагрев осуществляются системой климат-контроля более мягко, интенсивность обдува сравнительно слабая.

Стандартный режим: система климат-контроля автоматически регулирует температуру на выходе и интенсивность обдува в соответствии с пользовательскими настройками.

Турбо-режим: по сравнению со стандартным режимом, охлаждение или нагрев осуществляются более мощно, интенсивность обдува достаточно сильная.

- › AQS: можно включить или выключить функцию автоматического контроля качества воздуха (AQS). При включении этой функции система климат-контроля автоматически определяет качество воздуха и автоматически переключается между режимами внутренней циркуляции / забор воздуха снаружи.
- › [Обогрев форсунок омывателя ветрового стекла]: можно настроить выключение, включение или автоматический режим. Включение данной функции позволяет постепенно устранить замерзание форсунок омывателя ветрового стекла. При включении этого режима система включает обогрев форсунок омывателя ветрового стекла примерно на 5 минут.

При установке режима AUTO система автоматически включит обогрев форсунок омывателя ветрового стекла примерно на 3 минуты, если обнаружит, что температура наружного воздуха находится в интервале от -20 до 5 °C. Если система обнаружит, что температура окружающей среды ниже -20 °C, она автоматически включит обогрев форсунок омывателя ветрового стекла примерно на 5 минут.

i Полезная информация

- › Во время работы обогрева форсунок омывателя ветрового стекла вручную выключите [Обогрев форсунок омывателя ветрового стекла], функция автоматически выключится.
- › Если во время работы обогрева форсунок омывателя ветрового стекла режим питания переключается на OFF, обогрев форсунок омывателя ветрового стекла автоматически выключится.
- › [Автоматическая защита от запотевания]: можно включить или выключить этот режим. При включении этого режима и нахождении системы климат-контроля в режиме AUTO автоматически регулируется кондиционирование воздуха с целью постепенного уменьшения запотевания ветрового стекла.
- › [Быстрый запуск системы климат-контроля]: можно включить или выключить этот режим. При включении этого режима система климат-контроля автоматически запускается при вызове панели этой системы.

Настройки системы климат-контроля заднего ряда сидений

В интерфейсе системы климат-контроля переднего ряда сидений коснитесь кнопки [Задний ряд], чтобы переключиться в интерфейс системы климат-контроля заднего ряда сидений.

- › Касанием кнопки [ON]/[OFF] можно включить или выключить систему климат-контроля заднего ряда сидений.

i Полезная информация

Если системы климат-контроля переднего и заднего рядов сидений выключены, включение системы климат-контроля заднего ряда сидений приведет к одновременному включению системы климат-контроля переднего ряда сидений.

- › Включить автоматический режим можно касанием сенсорной кнопки [AUTO]. Соответствующий индикатор загорается, указывая на включение автоматического режима, в котором режим и интенсивность обдува будут регулироваться автоматически для достижения заданной температуры.

i Полезная информация

Если автоматический режим не отвечает потребностям, можно выполнить собственные настройки вручную, при этом автоматический режим выключится, индикатор режима погаснет.

- › Коснитесь кнопки режима обдува лица , кнопки режима обдува лица/ног  или кнопки режима обдува ног  для выбора соответствующего режима обдува.
- › Касанием кнопок повышения температуры  или снижения температуры  можно отрегулировать температуру. Также температуру можно отрегулировать, проведя пальцем в области между кнопками повышения  и понижения  температуры.
- › Интенсивность обдува можно отрегулировать касанием кнопки  для уменьшения интенсивности обдува или кнопки  — для увеличения. Коснитесь или проведите пальцем в области регулировки между кнопкой уменьшения интенсивности обдува  и кнопкой увеличения интенсивности обдува , чтобы отрегулировать интенсивность обдува.

Управление системой климат-контроля

Охлаждение/нагрев

После запуска двигателя:

1. Выберите режим AUTO, при этом загорится соответствующий индикатор. Компрессор будет автоматически включаться и выключаться в зависимости от температуры и условий окружающей среды.
2. Установите нужную температуру, и система климат-контроля автоматически настроит режим и интенсивность обдува для достижения заданной температуры.
3. Выберите режим внутренней циркуляции, который позволяет быстрее нагреть и охладить воздух и является более предпочтительным с точки зрения экономичности и комфорта.

i Полезная информация

- › При длительном нахождении автомобиля под солнцем температура в салоне может стать очень высокой. Если в такой ситуации необходимо совершить поездку, рекомендуется открыть все окна для проветривания, а затем включить режим кондиционирования воздуха. Когда горячий воздух выветрится, закройте все окна.
- › После установки температуры система климат-контроля будет автоматически управлять работой систем кондиционера и отопителя с учетом температуры в салоне и снаружи. При включении системы климат-контроля может не поставиться горячий воздух, либо интенсивность обдува будет сравнительно низкой. Это нормальное явление.

Удаление льда/конденсата с ветрового стекла

После запуска двигателя:

1. Выберите режим обогрева ветрового стекла. При этом загорится соответствующий индикатор.
2. В соответствии с потребностями можно отрегулировать интенсивность обдува и температуру, включить или выключить компрессор, а также переключаться между режимами внутренней циркуляции / забора воздуха снаружи.

i Полезная информация

Если воздух в салоне загрязнен или слишком влажный, рекомендуется включить режим забора воздуха снаружи.

⚠ Внимание

- › Регулярно проверяйте радиатор и конденсатор кондиционера. При помощи мощного устройства низкого давления или мягкой щетки очищайте их поверхности от листьев, насекомых и пыли. В противном случае грязь может препятствовать поступлению воздуха и снижать эффективность охлаждения.
- › Регулярное включение кондиционера позволяет поддерживать нужный уровень смазки компрессора и уплотнителей и предотвратить утечки. Даже в холодное время года, когда использование кондиционера не требуется, включайте его как минимум один раз в неделю не менее чем на 10 минут.
- › Если система климат-контроля недостаточно эффективно охлаждает воздух, обратитесь в сервисный центр для ее проверки и ремонта.
- › Выброс хладагента в атмосферу наносит вред окружающей среде, поэтому хладагент должен утилизироваться обученными и сертифицированными специалистами с использованием специальных емкостей.

i Полезная информация

Посторонние запахи из кондиционера

› Источники посторонних запахов

Кондиционеры требуют внутреннего и внешнего воздухообмена и имеют тенденцию накапливать грязь после длительного использования, которая со временем может заплесневеть и привести к появлению неприятных запахов.

При длительном использовании в фильтрующих элементах системы климат-контроля могут скапливаться водяные пары и пыль, что также ведет к появлению посторонних запахов.

› Рекомендуемые меры

Если воздух снаружи автомобиля достаточно чистый, для поддержания циркуляции воздуха в салоне рекомендуется использовать режим забора воздуха снаружи.

Если система климат-контроля работает в режиме охлаждения, то для ее выключения рекомендуется сначала выключить кондиционер переключателем [A/C] и оставить систему работать еще на 3–5 минут, только после этого можно будет отключить систему климат-контроля. Это позволит убрать влагу с испарителя кондиционера, просушить систему климат-контроля, предотвратить появление плесени и уменьшив неприятный запах.

При сильном постороннем запахе рекомендуется обратиться в сервисный центр для проведения осмотра и, при необходимости, чистки или замены фильтров системы климат-контроля.

Система климат-контроля

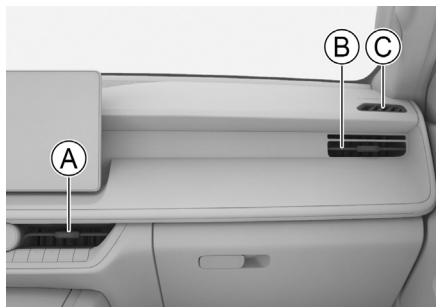

Вентиляционные отверстия системы климат-контроля

Регулировка вентиляционных отверстий переднего ряда сидений



2DAA0F7108F0



- А Центральное вентиляционное отверстие
- В Боковое вентиляционное отверстие
- С Боковое вентиляционное отверстие обогрева стекла

Сдвиньте лепесток в центральной части вентиляционного отверстия, чтобы отрегулировать направление воздушного потока. Сдвиньте лепесток до предела в направлении, указанном значком закрывания влево  или значком закрывания вправо  , чтобы закрыть вентиляционное отверстие.

Регулировка вентиляционных отверстий заднего ряда сидений



D03F3B2632B2

Сдвиньте регулятор в центральной части вентиляционного отверстия, чтобы отрегулировать направление воздушного потока. Поверните ручку в направлении, указанном значком закрывания влево  или значком закрывания вправо  , чтобы закрыть вентиляционное отверстие.

Регулировка потолочных вентиляционных отверстий



2DF982385188

Сдвиньте лепесток в центральной части вентиляционного отверстия, чтобы отрегулировать направление воздушного потока. Закрыть вентиляционное отверстие можно, сдвинув лепесток вентиляционного отверстия до предела в направлении задней части салона.

Регулировка вентиляционного отверстия отделения для хранения



8EB84E3C57B1

Потяните вверх вентиляционную заслонку в отделении для хранения, чтобы открыть вентиляционное отверстие; нажмите вниз, чтобы закрыть его.

Открыв вентиляционную заслонку, можно направить обдув системы климат-контроля внутрь отделения для хранения, если система климат-контроля работает в режиме обдува лица или обдува лица/ног.

Беспроводная зарядка для мобильного телефона

Оборудование автомобиля

Обратите внимание на то, что в настоящем руководстве описывается стандартное оборудование, оборудование, входящее в комплектацию согласно национальным стандартам, а также специальное оборудование, предназначенное для конкретной модели автомобиля. Поэтому некоторые виды и функции оборудования, описанные в настоящем руководстве, могут не входить в комплектацию вашего автомобиля или использоваться в автомобилях, выпускаемых только для определенных рынков. Информацию о комплектации вашего автомобиля вы можете найти в документах, предоставленных при его покупке, или запросить ее у авторизованного дилера.

Беспроводная зарядка для мобильного телефона

Функцию беспроводной зарядки мобильных телефонов можно включить или выключить в меню [Настройки автомобиля] → [Салон] → [Беспроводная зарядка] дисплея мультимедийной системы переднего ряда сидений.

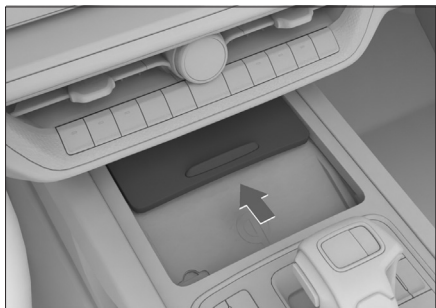

37E5E39E3314

Сдвиньте крышку вперед, чтобы открыть отсек для беспроводной зарядки, и снова выдвиньте вперед, чтобы закрыть.

После включения функции беспроводной зарядки мобильного телефона убедитесь, что передние двери закрыты, переключите режим питания на ON или включите двигатель, после чего мобильный телефон можно заряжать с использованием функции беспроводной зарядки. Если в переднем и заднем рядах есть функция беспроводной зарядки, вышеуказанные правила все еще применяются.

i Полезная информация

- › Чтобы обеспечить большую эффективность зарядки, положите телефон вниз панелью, на которой расположена приемная катушка.
- › Эта функция поддерживается только мобильными телефонами, которые сертифицированы по стандарту Qi и могут быть помещены в зону зарядки.
- › Одновременно можно заряжать только один телефон.
- › При движении по неровной дороге зарядка может периодически прерываться и возобновляться. Если мобильный телефон сместился из зоны зарядки и зарядка прекратилась, верните его в зону зарядки.
- › В процессе зарядки устройство беспроводной зарядки и мобильный телефон будут нагреваться. Это нормальное явление. При перегреве система прервет зарядку и продолжит ее после снижения температуры.
- › Если телефон неисправен, он может не заряжаться. Чтобы выяснить, вызван ли сбой зарядки неисправностью телефона, можно проверить работу системы с помощью другого телефона, соответствующего требованиям.
- › Если мобильный телефон имеет защитную панель или иные приспособления, препятствующие беспроводной зарядке, необходимо предварительно их снять, в противном случае зарядка будет невозможна.
- › Во избежание разрядки аккумуляторной батареи не используйте функцию беспроводной зарядки длительное время без запуска двигателя.

Предупреждение

› Из соображений безопасности водителю запрещается выполнять операции, связанные с зарядкой мобильного телефона, во время управления автомобилем.

› Не помещайте в зону зарядки микропроцессорные карты, монеты, ключи и прочие металлические предметы. В противном случае их нагрев может привести к сбою зарядки или стать причиной несчастного случая.

Если в процессе зарядки телефона в зоне зарядки обнаружен посторонний металлический предмет, не пытайтесь сразу извлечь его руками во избежание ожога пальцев. Необходимо немедленно выключить функцию беспроводной зарядки и извлечь предмет спустя несколько минут.

› При необходимости использовать зону зарядки для размещения предметов в отделении для хранения отключите функцию беспроводной зарядки.

Внимание

› Избегайте попадания жидкостей в зону зарядки. Через щели в резиновой прокладке жидкость может попасть в систему беспроводной зарядки и привести к возникновению неисправностей.

› Не вносите изменений в систему беспроводной зарядки во избежание поломки автомобиля и несчастных случаев.

Внутреннее оборудование автомобиля

Оборудование автомобиля

Обратите внимание на то, что в настоящем руководстве описывается стандартное оборудование, оборудование, входящее в комплектацию согласно национальным стандартам, а также специальное оборудование, предназначенное для конкретной модели автомобиля. Поэтому некоторые виды и функции оборудования, описанные в настоящем руководстве, могут не входить в комплектацию вашего автомобиля или использоваться в автомобилях, выпускаемых только для определенных рынков. Информацию о комплектации вашего автомобиля вы можете найти в документах, предоставленных при его покупке, или запросить ее у авторизованного дилера.

Солнцезащитный козырек

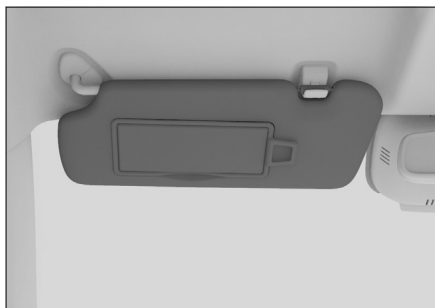

Опустите солнцезащитный козырек, чтобы защититься от ярких солнечных лучей спереди.



Для защиты от солнечного света, попадающего сбоку, опустите солнцезащитный козырек, снимите его с крепежного крючка и поверните в сторону бокового стекла.

Косметическое зеркало

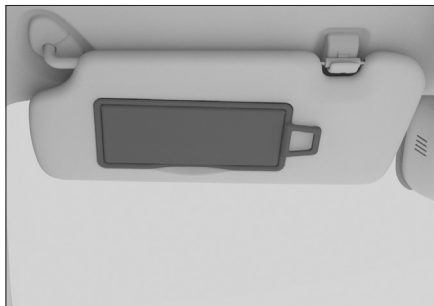

На внутренней стороне солнцезащитного козырька имеется косметическое зеркало. Для его использования откройте крышку. Если зеркало не используется, закройте крышку.

Перчаточный ящик



Потяните за ручку перчаточного ящика, и он откроется автоматически. Чтобы закрыть перчаточный ящик, переместите крышку вверх.

⚠ Предупреждение

Во время движения автомобиля перчаточный ящик должен быть закрыт. Иначе при аварии или экстренном торможении вещи могут выпасть из него и стать причиной травмы.

Внутреннее оборудование автомобиля

Отделения для хранения

Слева под приборной панелью



260889F2629C

Для использования нажмите на кнопку, и отделение для хранения откроется автоматически.

Данное отделение используется для хранения таких вещей, как водительские права, инструкции по вождению и т. п., и может оказаться неудобным для размещения каких-либо крупных предметов.

Когда отделение не используется, его можно закрыть, подняв крышку вверх и зафиксировав ее.

⚠ Внимание

Не допускайте попадания в отделение для хранения воды или других жидкостей. Поскольку в задней части отделения находится блок предохранителей, проникновение влаги может повлиять на исправность предохранителей.

Под подлокотником переднего ряда сидений

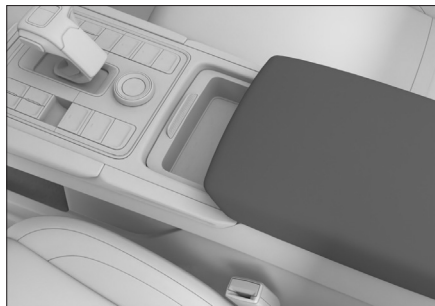

8132C270A730

Для использования просто откиньте подлокотник переднего ряда сидений вверх.

Данное отделение подходит для размещения емкостей с напитками, бутылок с минеральной водой, рулонов салфеток и т. п. и может быть неудобно для размещения других крупных предметов.

В передней части подлокотника переднего ряда сидений

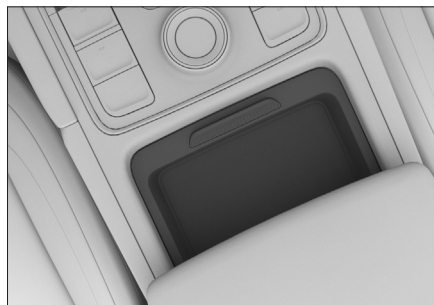

A8646FDDF602

Данное отделение для хранения можно сдвигать назад и вперед на определенное расстояние. Если сдвинуть его назад, станет доступен подстаканник в нижней части.

Отделение подходит для небольших вещей, таких как мобильные телефоны, ключи, кошельки и т. д. Оно может быть неудобно для размещения других крупных предметов.

Для его снятия сначала откиньте передний подлокотник, а затем потяните контейнер для хранения прямо вверх, таким образом можно увеличить место для хранения.

Для установки сдвиньте две нижние боковые направляющие в крайнее переднее положение и плотно прижмите контейнер для хранения к месту крепления. Убедитесь, что он встал на место.

Внутреннее оборудование автомобиля

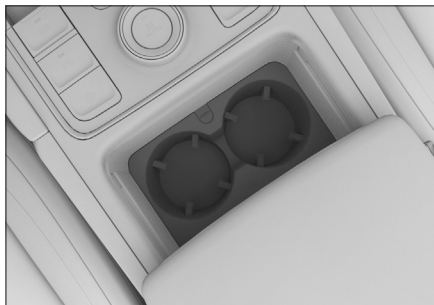

За центральной консолью



Для использования нажмите в направлении, показанном на рисунке, и отделение для хранения выдвинется автоматически.

Когда отделение не используется, нажмите на него, чтобы установить на место.

Данное отделение подходит для таких вещей, как мобильные телефоны и салфетки, и может оказаться неудобным для размещения других крупных предметов.

Подстаканник для пассажиров переднего ряда

Сдвиньте отделение для хранения назад, чтобы открыть подстаканник для пассажиров переднего ряда.

⚠ Внимание

- › Не размещайте в подстаканнике слишком маленькие или неустойчивые емкости — они могут опрокинуться.
- › Убедитесь, что емкость с напитком надежно закрыта крышкой.

Снятие и установка подстаканника для пассажиров переднего ряда

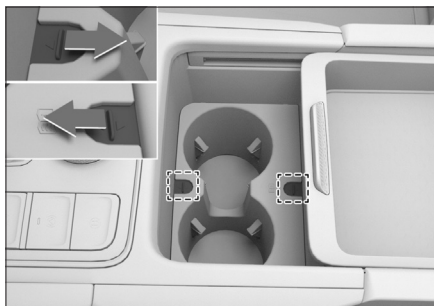

Сначала откиньте передний подлокотник, затем сдвиньте фиксаторы подстаканника в направлении, указанном стрелкой, чтобы отсоединить фиксаторы от стенки отделения для хранения, и вытяните подстаканник вверх.

Установите подстаканник на место вдоль стенки отделения для хранения и сдвиньте фиксаторы подстаканника в противоположном направлении, чтобы закрепить подстаканник.

Внутреннее оборудование автомобиля

Подстаканник для пассажиров второго ряда

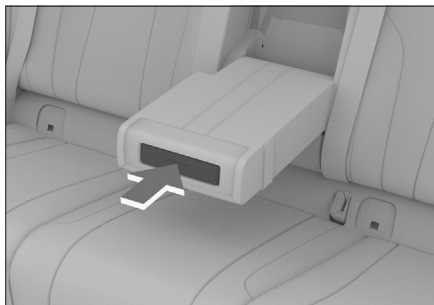

2FF485575AD6

Для использования необходимо опустить подлокотник второго ряда сидений и нажать на крышку подстаканника, чтобы она выдвинулась.

Перед установкой подлокотника второго ряда сидений обратно убедитесь, что в подстаканнике нет каких-либо предметов, а крышка подстаканника закрыта.

⚠ Внимание

- › Не размещайте в подстаканнике слишком маленькие или неустойчивые емкости — они могут опрокинуться.
- › Убедитесь, что емкость с напитком надежно закрыта крышкой.

Подстаканники для пассажиров третьего ряда



81023E62E1CB

Подстаканники расположены по бокам сидений третьего ряда.

⚠ Внимание

- › Не размещайте в подстаканнике слишком маленькие или неустойчивые емкости — они могут опрокинуться.
- › Убедитесь, что емкость с напитком надежно закрыта крышкой.

Гнездо для бутылки

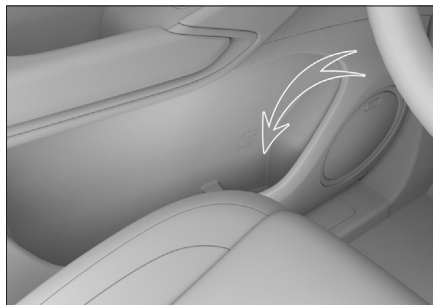

8421CD445721

С внутренней стороны каждой двери имеется гнездо для бутылки, где можно размещать только герметично закрытые емкости.

⚠ Предупреждение

Не следует размещать здесь другие предметы, кроме бутылок. Иначе при аварии или экстренном торможении они могут выпасть и стать причиной травмы.

⚠ Внимание

Убедитесь в том, что крышка бутылки плотно закрыта, чтобы жидкость не вылилась.

Внутреннее оборудование автомобиля

Шторка багажного отделения

Снятие и установка

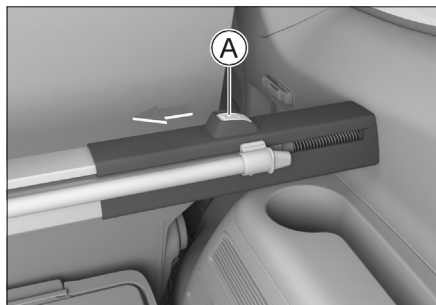

Ⓐ Кнопка разблокировки

Снятие: прижмите боковую часть шторки внутрь, чтобы зафиксировать ее, затем освободите ее из крепежных пазов.

Установка: нажмите кнопки разблокировки на обеих сторонах шторки, чтобы она выдвинулась, одновременно прижмите обе стороны шторки двумя руками и вставьте ее в соответствующие крепежные пазы.

ℹ Полезная информация

В семиместной версии автомобиля при снятии шторки сиденья третьего ряда должны быть сложенными.

⚠ Внимание

Снимайте и устанавливайте шторку аккуратно, чтобы не поцарапать и не повредить окружающие детали.

⚠ Предупреждение

Установив шторку, убедитесь в том, что она прочно зафиксирована. В противном случае можно получить травмы при экстренном торможении или столкновении.

Способ использования

Шторкой можно закрыть багаж для защиты от посторонних глаз и солнечных лучей.

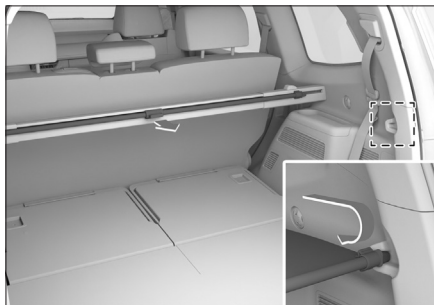

Для использования вытяните шторку и закрепите ее в крепежных пазах с обеих сторон.

⚠ Внимание

- › Не размещайте на шторке какие-либо предметы. В противном случае шторка может быть повреждена.
- › Не позволяйте детям забираться на шторку. В противном случае это может привести к повреждению шторки и травме ребенка.

Хранение шторки

Неиспользуемая шторка в семиместной версии автомобиля может сниматься и храниться под крышкой багажного отделения.

1. Поднимите крышку багажного отделения. При необходимости крепежные ручки с обеих сторон крышки багажного отделения можно снять, повернув их по часовой стрелке.
2. Снимите боковые крышки с обеих сторон.

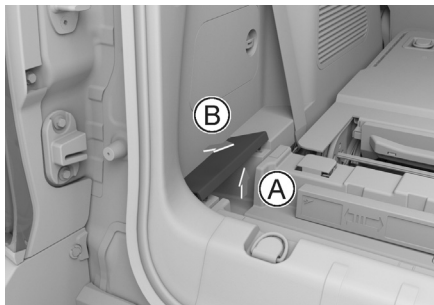

Внутреннее оборудование автомобиля

- Ⓐ Откройте два зажима на внешней стороне крышки.
- Ⓑ Снимите крышку в направлении, указанном стрелкой.
3. Прижмите боковые стороны шторки внутрь.
4. Зафиксируйте шторку.



136DD84C971F

Расположив кнопки разблокировки шторки вверх, а шторку — тканевым полотном в направлении к передней части автомобиля, установите сначала левую сторону шторки, а затем правую.

5. Установите все снятые крышки.
6. Для снятия действуйте в обратной последовательности.

⚠ Внимание

Будьте аккуратны при снятии и размещении шторки на хранение, чтобы не поцарапать и не повредить окружающие детали.

Дополнительные розетки питания

i Полезная информация

Запустите двигатель, если собираетесь использовать дополнительные розетки питания. Длительное использование розетки без запуска двигателя может привести к разрядке аккумуляторной батареи, что может повлиять на нормальный запуск автомобиля.

Разъем питания с портом USB переднего ряда сидений

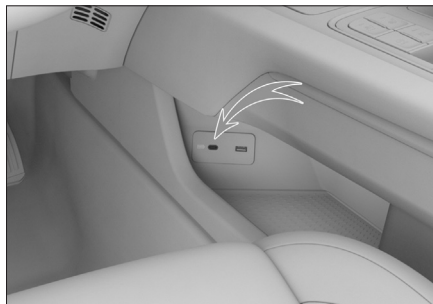

A75044160EC4

Разъем питания с портом USB Type-C переднего ряда сидений расположен в углублении на левой стороне центральной консоли.

Когда питание находится в режиме ON, этот источник питания можно использовать для зарядки таких устройств, как мобильные телефоны и планшеты.

Разъем питания с портом USB заднего ряда сидений

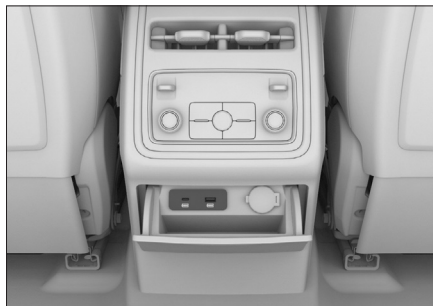

CA2313AF7948

Разъем питания с портом USB заднего ряда сидений расположен в отделении для хранения в задней части центральной консоли. Для использования сначала нажмите на ящик для хранения, чтобы открыть его.

Когда питание находится в режиме ON, этот источник питания можно использовать для зарядки таких устройств, как мобильные телефоны и планшеты.

Внутреннее оборудование автомобиля

Источник питания 12 В для переднего ряда сидений

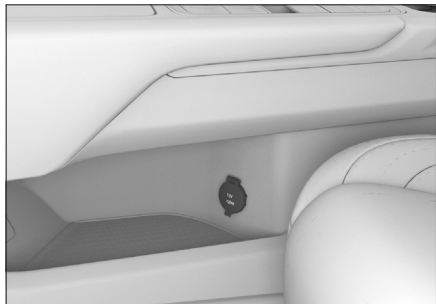

FFBE50CEC94F

Источник питания 12 В переднего ряда сидений расположен в углублении на левой стороне центральной консоли.

Когда питание находится в режиме ON, этот разъем обеспечивает питание 12 В постоянного тока (10 А) для работы устройств с номинальной мощностью не более 120 Вт.

Источник питания 12 В для заднего ряда сидений

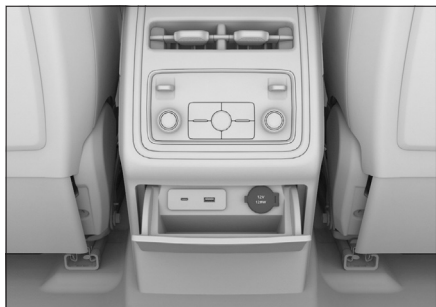

6ED8D89D1B23

Источник питания 12 В переднего ряда сидений расположен в отделении для хранения в задней части центральной консоли. Для использования сначала нажмите на ящик для хранения, чтобы открыть его.

Когда питание находится в режиме ON, этот разъем обеспечивает питание 12 В постоянного тока (10 А) для работы устройств с номинальной мощностью не более 120 Вт.

Источник питания 220 В



D96B2595E8A8

Блок питания 220 В расположен на правой панели в багажном отделении. Его следует использовать при заведенном двигателе, для использования просто откройте крышку.

Этот источник обеспечивает питание напряжением 220 В переменного тока для электрооборудования мощностью не более 400 Вт.

⚠ Предупреждение

- › Запрещается допускать детей к использованию розетки 220 В.
- › Запрещается вставлять в розетку 220 В электропроводящие предметы, такие как швейные иглы, проволоку и т. д.

Источник питания для видеорегистратора



50582C6AB128

Источник питания для видеорегистратора расположен возле внутреннего зеркала заднего вида.

Этот разъем можно использовать, когда питание находится в режиме ON. Он обеспечивает питание напряжением 5 В постоянного тока для видеорегистратора номинальной мощностью не более 10 Вт.

i Полезная информация

При установке видеорегистратора, в целях безопасности движения, уделите внимание тому, чтобы провод питания видеорегистратора не загорал обзор.

⚠ Предупреждение

Держите емкости с воспламеняющимися газами и нагревательные устройства на достаточном расстоянии от разъемов питания.

⚠ Внимание

- › Не допускайте попадания жидкостей и посторонних предметов в разъемы питания — это может привести к короткому замыканию и другим неполадкам. При наличии крышки закрывайте неиспользуемый разъем питания.
- › Использование устройств, номинальная мощность которых превышает указанную, может привести к перегоранию предохранителей автомобиля.
- › Не подключайте к разъемам электропитания прецизионное оборудование, оборудование с высокой индуктивностью или другое важное оборудование.
- › Не используйте разъемы электропитания во влажной или высокотемпературной среде.
- › Запрещается использовать разъемы электропитания в параллельном или последовательном соединении с другими источниками питания.
- › При возникновении нештатных ситуаций во время эксплуатации разъемов питания (резкое повышение температуры, появление дыма, постороннего запаха и т. д.), незамедлительно прекратите их использование и обратитесь в сервисный центр.
- › Несанкционированная модификация или ремонт разъемов электропитания запрещены.

2

Управление автомобилем

Правила управления автомобилем	86	Система контроля давления в шинах	137
Рекомендации по вождению в неблагоприятных условиях	90	Система контроля усталости водителя	139
Рекомендации по управлению в период обкатки	96	Функция активного ограничения скорости	140
Гибридный автомобиль	97	Интеллектуальная система помощи при вождении	142
Выключатель питания	102	Система помощи при движении на спуске	161
Запуск и выключение автомобиля	104	Системы помощи при вождении	162
Стояночный тормоз	106	Система снижения токсичности отработавших газов	165
Управление переключением передач	109	Система проекционного дисплея	167
Усилитель рулевого управления	114	Комбинация приборов	168
Система управления полным приводом	115	Индикаторы комбинации приборов	172
Круиз-контроль при движении по пересеченной местности	120	Система управления питанием	179
Режим движения по бездорожью	123	Движение с прицепом	181
Блокировка дифференциала	125		
Система помощи при парковке	128		

Правила управления автомобилем

Оборудование автомобиля

Обратите внимание на то, что в настоящем руководстве описывается стандартное оборудование, оборудование, входящее в комплектацию согласно национальным стандартам, а также специальное оборудование, предназначенное для конкретной модели автомобиля. Поэтому некоторые виды и функции оборудования, описанные в настоящем руководстве, могут не входить в комплектацию вашего автомобиля или использоваться в автомобилях, выпускаемых только для определенных рынков. Информацию о комплектации вашего автомобиля вы можете найти в документах, предоставленных при его покупке, или запросить ее у авторизованного дилера.

Перед началом движения

Удалите посторонние предметы

Перед началом движения полностью очистите кузов автомобиля от снега, листьев и т. п.

Проверьте состояние автомобиля

Чтобы обеспечить безопасное и комфортное вождение, перед началом движения проверьте шины, уровень масла, освещение, внешний вид автомобиля и другие позиции, подлежащие ежедневному осмотру. Если окажется, что автомобиль нуждается в ремонте, незамедлительно обратитесь в сервисный центр.

Проверьте двери и крышку капота

Перед началом движения убедитесь, что все двери автомобиля закрыты.

Если какая-либо дверь закрыта не полностью, она может внезапно открыться при движении и стать причиной аварии.

Если капот открывался, то перед началом движения необходимо убедиться в том, что он закрыт. Незакрытая крышка капота может внезапно открыться при движении и стать причиной аварии.

Размещение вещей в салоне

На приборной панели

Запрещается размещать какие-либо предметы на приборной панели. Это может не только помешать обзору водителя, но и негативно повлиять на безопасность в начале и во время движения, создав риск аварии.

В ногах водителя

Запрещается размещать какие-либо предметы в ногах водителя. Они могут попасть под педали, что способно привести к потере контроля над автомобилем и стать причиной аварии.

Если требуется использовать коврики, убедитесь, что они подходят для данного автомобиля. Неподходящая форма, неправильное расположение или наложение ковриков один на другой могут помешать нажатию педалей, что сделает невозможным запуск двигателя, затруднит или сделает невозможным переключение передач, а также может стать причиной аварии.

Под сиденьями

Запрещается размещать какие-либо предметы под сиденьями. Это может помешать регулировке положения сидений или сделать невозможной их фиксацию, что способно стать причиной аварии.

На спинках сидений

Не размещайте подушки и другие предметы между спиной и спинкой кресла. Это не только нарушает правильность положения водителя при вождении, но и препятствует обеспечению защитных функций ремня безопасности и подголовника в случае столкновения, что может привести к получению опасной для жизни травмы.

На стеклах окон

Запрещается прикреплять к стеклам предметы на вакуумных присосках.

Присоски могут сработать по принципу линзы, что способно привести к возгоранию.

Во время движения

Не превышайте скорость

Запрещается превышать скорость, указанную на знаках ограничения скорости.

Не перегружайте автомобиль

Движение на перегруженном автомобиле опасно.

Нельзя превышать установленное максимальное число пассажиров и максимальную массу груза, а также перевозить пассажиров в багажном отделении.

Воздержитесь от управления автомобилем, если чувствуете сильную усталость

Управление автомобилем в состоянии усталости крайне опасно. Скорость принятия решений, острота зрения и концентрация уставшего водителя значительно снижаются, что может привести к возникновению серьезной аварии.

Запрещается выключать питание автомобиля

При выключении питания автомобиля во время движения перестанут работать усилитель тормозов и система усиления рулевого управления, что приведет к ухудшению эффективности торможения и может стать причиной аварии.

Не удерживайте рулевое колесо в крайнем положении длительное время

Находящееся длительное время в крайнем положении рулевое колесо может снизить эффективность системы усиления рулевого управления и даже привести к ее повреждению.

Торможение

Во время движения запрещается долго удерживать педаль тормоза или двигаться с включенным стояночным тормозом. Это может привести к преждевременному износу тормозных колодок или перегреву деталей тормозной системы, что снизит эффективность торможения и способно стать причиной аварии.

Звуковое предупреждение об износе тормозных колодок

Если тормозные колодки изнашивались и их требуется заменить, со стороны дискового тормозного механизма будет слышен предупреждающий звук.

Если при торможении слышен посторонний звук, продолжать движение запрещается. В противном случае возможны сильный износ тормозных дисков и повреждение элементов тормозной системы, что снизит эффективность торможения и может стать причиной аварии.

Разрыв шины

Запрещается продолжать движение с поврежденной шиной. Движение в этом случае крайне опасно и может привести к аварии. Кроме того, это может стать причиной повреждения колеса, подвески и кузова. В подобной ситуации необходимо немедленно заменить колесо.

В следующих ситуациях следует проверить целостность шин:

- › Вибрация на рулевом колесе.
- › Нехарактерная вибрация автомобиля.
- › Необычный крен автомобиля.

При повреждении шины во время движения крепко удерживайте рулевое колесо и осторожно нажмите на педаль тормоза, чтобы снизить скорость. Экстренное торможение и резкое вращение рулевого колеса могут привести к потере контроля над автомобилем.

Сильный удар о днище автомобиля, шину или колесо

В случае сильного удара о днище автомобиля, шину, колесо или элементы системы привода немедленно остановите автомобиль в безопасном месте и выполните осмотр. Проверьте, нет ли утечек тормозной жидкости и топлива, а также деформаций и поврежденных подвески, шин, колес, аккумуляторной батареи, элементов системы привода. В случае обнаружения утечки или повреждения дальнейшее движение может привести к аварии.

Правила управления автомобилем

На спуске

Запрещается выключать питание автомобиля или двигаться на нейтральной передаче

Если выключить питание автомобиля при движении под уклон, усилитель тормозов и система усиления рулевого управления не будут работать, что может снизить эффективность торможения и потребует большего усилия для управления рулевым колесом. Это может стать причиной аварии.

На участке с перепадом высоты

Остановив автомобиль у бордюра или на участке со значительным перепадом высоты, убедитесь, что шины не деформируются в результате контакта с бордюром или другими препятствиями.

Переезжая бордюр, искусственную неровность и подобные препятствия, следует снизить скорость и по возможности двигаться под прямым углом к препятствию. В противном случае можно повредить шины (особенно их боковины).

В перечисленных ниже ситуациях необходимо снизить скорость и соблюдать осторожность во избежание повреждения бампера.

- › На участках со ступенчатым спуском, например, на въезде или выезде с автостоянки.
- › На въезде на многоуровневую парковку и других участках с крутыми подъемами.
- › На участках с неровностями и колеями.
- › На участках с выбоинами.
- › При съезде с ровного участка на уклон, или наоборот.
- › При преодолении искусственной неровности или при остановке у бордюра.

На мокрых, заснеженных, обледенелых дорогах и иных скользких поверхностях

Экстренное торможение, резкое ускорение, резкое вращение рулевого колеса при движении по скользкой дороге могут стать причиной заноса и потери контроля над автомобилем, что способно привести к аварии.

При движении в холодную погоду по мостам, затененным участкам и другим местам, где мог образоваться лед, следует снизить скорость.

На затопленной дороге

При движении по затопленной дороге соблюдайте осторожность.

Передвижение по затопленным дорогам может вызвать короткое замыкание в электрических компонентах и их повреждение, а также стать причиной серьезной аварии.

Также при движении по затопленной дороге намокают тормозные колодки, что способно снизить эффективность торможения и стать причиной аварии. После преодоления затопленного участка несколько раз нажмите на педаль тормоза, чтобы разогреть тормоза и убедиться, что они работают исправно.

Меры предосторожности для пассажиров

Не перемещайтесь по салону

Во время движения не покидайте свое место и не перемещайтесь по салону. В противном случае, при экстренном торможении можно получить травму.

Не высовывайте голову или руки из окон или люка

При экстренном торможении или закрытии окон можно удариться о раму, что способно привести к серьезным травмам, вплоть до летального исхода.

Не держите детей на коленях

Запрещается держать младенцев и детей на руках, даже если вы сами пристегнуты ремнем безопасности. Также нельзя каким-либо образом пристегивать детей с помощью ремней безопасности для взрослых. В противном случае, при экстренном торможении или столкновении существует риск серьезных и даже смертельных травм.

Не позволяйте детям управлять дверьми, окнами и люком

Управляя дверями, окнами или люком, дети могут защемить руки, голову, шею и другие части тела, что способно привести к серьезным травмам.

Открыв дверь во время движения, ребенок может выпасть и получить серьезные и даже смертельные травмы.

Используйте детские замки и блокируйте окна, чтобы предотвратить несчастные случаи из-за неосторожного обращения детей с окнами и дверьми.

Остановка и стоянка автомобиля

Не останавливайте автомобиль вблизи легковоспламеняющихся материалов

Старайтесь избегать участков с большим количеством травы и легковоспламеняющихся предметов, не останавливайте на таких участках. Раскаленная выхлопная труба может привести к возгоранию легковоспламеняющихся материалов.

Если позади автомобиля находятся предметы из древесины или фанеры, следует останавливаться на достаточном расстоянии от них, чтобы не произошло возгорание.

Не запускайте двигатель на длительное время в плохо проветриваемых помещениях

Из-за длительной работы двигателя в гараже и других помещениях с плохой вентиляцией скапливаются выхлопные газы, что может привести к отравлению угарным газом. Это способно нанести серьезный ущерб здоровью и стать причиной смерти.

Экономичное вождение

Будьте внимательны

Сохраняйте достаточную дистанцию до впереди идущего автомобиля, чтобы избежать ненужного ускорения и торможения.

Движение с постоянной скоростью увеличивает запас хода автомобиля.

Избегайте перегрузки

Большая нагрузка или перегрузка автомобиля увеличивают потребление им энергии. Перед началом движения уберите ненужные предметы из автомобиля.

Регулярно проверяйте давление воздуха в шинах

Слишком низкое давление в шинах увеличивает сопротивление качению, что, в свою очередь, увеличивает расход энергии и износ шин.

Регулярно проводите техническое обслуживание

Регулярное техническое обслуживание обеспечивает более длительную и экономичную эксплуатацию автомобиля.

Выключайте неиспользуемое электрооборудование

Выключайте кондиционер, подогрев сидений и обогрев заднего стекла, когда это не требуется, чтобы снизить потребление энергии.

Закрывайте окна и люк

При открытых окнах и люке увеличивается сопротивление воздуху, поэтому закрывайте их, когда в этом нет необходимости, чтобы снизить потребление энергии.

Используйте инерцию при движении накатом

При приближении к светофору с красным сигналом или при движении под уклон отпускайте педаль газа, позволяя автомобилю двигаться по инерции.

Рекомендации по вождению в неблагоприятных условиях

Оборудование автомобиля

Обратите внимание на то, что в настоящем руководстве описывается стандартное оборудование, оборудование, входящее в комплектацию согласно национальным стандартам, а также специальное оборудование, предназначенное для конкретной модели автомобиля. Поэтому некоторые виды и функции оборудования, описанные в настоящем руководстве, могут не входить в комплектацию вашего автомобиля или использоваться в автомобилях, выпускаемых только для определенных рынков. Информацию о комплектации вашего автомобиля вы можете найти в документах, предоставленных при его покупке, или запросить ее у авторизованного дилера.

Движение в условиях тумана

Включайте противотуманное освещение

При движении в условиях тумана необходимо включить противотуманные фары и фонари.

Используйте звуковой сигнал для предупреждения других водителей и пешеходов

Услышав звуковой сигнал от другого водителя, сразу подайте ответный сигнал, обозначив местонахождение своего автомобиля.

Снизьте скорость и соблюдайте осторожность

В условиях тумана следует двигаться на минимальной скорости и поддерживать достаточную дистанцию до впереди идущего автомобиля.

Не протирайте запотевшие стекла во время движения

Из-за значительной разности температур внутри и снаружи автомобиля ветровое стекло часто запотевает изнутри, что ухудшает обзор. В таком случае включите функцию обогрева стекол или слегка при-

откройте окна, чтобы температура внутри и снаружи автомобиля сравнялась. Это поможет избежать запотевания.

Если нужно протереть стекло, остановите автомобиль. Не делайте этого во время движения.

Движение в дождь

Будьте осторожны при движении по скользкой дороге

Во время дождя возможны ухудшение видимости, запотевание ветрового стекла, пробуксовка колес. В таких случаях соблюдайте особую осторожность.

Экстренное торможение, резкое ускорение, резкое вращение рулевого колеса при движении по мокрой дороге могут стать причиной заноса и потери контроля над автомобилем, что способно привести к аварии.

Следует снизить скорость, поскольку во время дождя между колесами и поверхностью дороги образуется пленка воды, что приводит к потере сцепления с дорожным покрытием.

Предупреждение

По возможности избегайте вождения в сильный дождь.

Преодоление затопленного участка

Меры предосторожности при преодолении затопленного участка

- › Прежде чем преодолевать затопленный участок, проверьте высоту воды на дороге — она не должна превышать уровень днища кузова. Если воды много или ее глубина неизвестна, необходимо объехать этот участок пути. В этом случае преодолевать затопленный участок нельзя.
- › Изучите дорогу. Не двигайтесь по неизвестному участку, поскольку под водой могут быть скрыты такие препятствия, как канавы, смотровые колодцы и т. п.

- › Преодолевайте затопленный участок на низкой скорости (не более 10 км/ч), не останавливая автомобиль и не переключая передачу.
- › Проезжая перекресток, избегайте попадания волн, создаваемых впереди идущими автомобилями, на решетку радиатора.
- › Если при движении по воде возникает неисправность, приводящая к отключению питания (остановке двигателя), не пытайтесь снова запустить двигатель. Немедленно обратитесь в сервисный центр для решения проблемы.

Осмотр и обслуживание после преодоления затопленного участка

Преодолев затопленный участок, выполните следующие действия:

- › Несколько раз слегка нажмите на педаль тормоза и убедитесь в исправности тормозной системы.
- › Проверьте звуковой сигнал.
- › Проверьте все осветительные приборы.
- › Как можно скорее обратитесь в сервисный центр для осмотра. Если при преодолении затопленного участка в узлы системы трансмиссии попала вода, она может смешаться со смазкой и вызвать неполадки в работе системы.

⚠ Внимание

- › Преодоление затопленного участка вброд является чрезвычайной мерой, к которой не следует прибегать регулярно.
- › Преодоление затопленного участка может стать причиной повреждения контроллера электродвигателя, тяговой аккумуляторной батареи, системы трансмиссии и других систем и компонентов, что способно привести к серьезным повреждениям автомобиля.

Управление автомобилем в жаркое время года

Жаркая погода и высокая температура воздуха не способствуют нормальной эксплуатации автомобиля и негативно сказываются на здоровье водителя. Чтобы обеспечить безопасность движения, соблюдайте следующие меры предосторожности:

Не допускайте перегрева двигателя

В жаркую погоду увеличивается вероятность перегрева двигателя. Поэтому в жару необходимо уделять особое внимание проверке и обслуживанию системы охлаждения, своевременно удалять посторонние предметы, попадающие между пластинами радиатора.

Следите за давлением воздуха в шинах

Давление воздуха внутри шин увеличивается в результате воздействия высокой температуры, и в жаркое время года при высоких температурах шины могут лопнуть.

При повреждении шины во время движения крепко удерживайте рулевое колесо и осторожно нажмите на педаль тормоза, чтобы снизить скорость. Не применяйте экстренное торможение, не поворачивайте резко рулевое колесо. Это может привести к потере контроля над автомобилем.

Не допускайте теплового удара

В жаркое время года солнечная активность и высокая температура могут стать причиной теплового удара. Обеспечьте хорошую вентиляцию салона и не управляйте автомобилем в состоянии усталости.

⚠ Предупреждение

Не оставляйте детей в закрытом автомобиле без присмотра.

- › Находясь в автомобиле в одиночку, ребенок может подвергнуться тепловому удару или обезвоживанию, что нанесет вред здоровью и даже может привести к смерти.

Рекомендации по вождению в неблагоприятных условиях

› Находясь в автомобиле без присмотра, ребенок может вызвать пожар, играя со спичками, зажигалкой и тому подобными предметами.

⚠ Внимание

Не оставляйте в автомобиле зажигалки, аэрозольные баллоны, банки с газированными напитками, очки.

› В условиях высокой температуры воздуха утечка газа из зажигалки или аэрозольного баллончика либо разрыв баллончика могут привести к возгоранию.

› Если разорвется банка с газированным напитком, контакт жидкости с электрическими компонентами может привести к короткому замыканию.

› Из-за высокой температуры воздуха в салоне полимерные линзы очков могут деформироваться и треснуть.

⚠ Предупреждение

Несмотря на то, что использование зимних шин улучшает эксплуатационные характеристики автомобиля, при вождении в холодное время года следует соблюдать осторожность.

› Скорость и режим движения следует выбирать с учетом видимости, погодных условий, состояния дороги и транспортной ситуации.

› Не превышайте максимально допустимые скорость и нагрузку, указанные для используемых зимних шин.

⚠ Внимание

Сильный износ протектора зимних шин в значительной степени снижает их пригодность в холодное время года. Старые зимние шины даже при отсутствии признаков износа протектора также существенно теряют пригодность к использованию. Для ознакомления с критериями замены зимних шин обратитесь к своему дилеру.

Управление автомобилем в холодное время года

Зимние шины

В холодное время года при низких температурах из-за некоторых особенностей стандартных шин (ширина, состав каучука, рисунок протектора) снижается их упругость, падают тормозное и тяговое усилия, а также увеличивается уровень шума. В некоторых случаях возможны возникновение трещин, аномальный износ и прочие неустраняемые повреждения. Поэтому при температуре ниже +7 °С следует использовать зимние шины. Они значительно повышают устойчивость автомобиля на дороге, улучшают его тормозные характеристики и сокращают тормозной путь.

i Полезная информация

Всесезонные шины с маркировкой M+S достаточно эффективны в холодное время года, однако, как правило, уступают зимним шинам. Особенно важно использовать зимние шины при движении по заснеженным и обледеневшим дорогам.

Правила использования зимних шин

- › Соблюдайте соответствующие государственные нормы.
- › Зимние шины должны быть установлены на все колеса.
- › Используйте зимние шины того же размера, что и летние.
- › Тип, размер (окружность качения), рисунок протектора всех используемых зимних шин должны совпадать.
- › Зимние шины можно использовать только в холодное время года.
- › Обязательно соблюдайте все ограничения для зимних шин (максимальная скорость, нагрузка и т. д.). Их несоблюдение может привести к повреждению шин и стать причиной аварии.
- › Нельзя устанавливать шины против указанного направления вращения.

Цепи противоскольжения

Использование цепей противоскольжения регулируется государственными нормами. Используемые цепи должны соответствовать местным нормам.

Цепи противоскольжения устанавливаются только на ведущие колеса. Нельзя устанавливать цепь на одно колесо. При установке следуйте инструкциям производителя и надежно закрепляйте цепи.

⚠ Внимание

Устанавливая цепи противоскольжения, соблюдайте следующие меры предосторожности:

- › Неправильный размер или неправильная установка цепей могут повредить тормозную систему, подвеску, кузов и шины. Используйте подходящие цепи противоскольжения и соблюдайте правила их установки.
- › Для установки цепей противоскольжения расположите автомобиль на удаленном от дороги ровном участке, включите аварийную сигнализацию, поставьте знак аварийной остановки позади автомобиля.
- › Перед установкой выключите двигатель и активируйте стояночный тормоз.
- › Не устанавливайте цепи на неполномерное запасное колесо.
- › Не устанавливайте цепи при недостаточном давлении в шинах.
- › При использовании цепей следите за тем, чтобы не повредить алюминиевые колесные диски.

⚠ Внимание

При движении с цепями противоскольжения соблюдайте следующие меры предосторожности:

- › После установки цепей противоскольжения скорость движения не должна превышать 40 км/ч либо рекомендованную производителем цепей максимальную скорость, в зависимости от того, какая из них ниже.

- › Проехав 0,5–1 км после установки цепей в целях безопасности осмотрите цепи и проверьте правильность их установки. Если цепи ослабли, их нужно затянуть или установить заново.
- › Установка цепей противоскольжения может ухудшить управляемость автомобиля. По возможности избегайте резких ускорений, резких поворотов рулевого колеса и экстренного торможения, поскольку это может привести к аварии.
- › Если слышно, что цепи противоскольжения задевают кузов или днище, немедленно остановитесь, проверьте цепи и повторно затяните их. Если звук не прекратился, снизьте скорость до его исчезновения.
- › Избегайте движения по ухабистой или неровной дороге.
- › Максимально снижайте скорость на поворотах, чтобы предотвратить потерю управляемости.
- › При отсутствии снега на дороге как можно скорее снимите цепи. В противном случае возможны ухудшение ходовых качеств автомобиля и серьезные повреждения шин.
- › Выключите электронную систему поддержания курсовой устойчивости. В противном случае возможно выполнение торможения, когда в этом нет необходимости, и ложное срабатывание сигнализации.

⚠ Предупреждение

Выключайте двигатель при остановке автомобиля в снегу.

- › При включенном двигателе наличие снега вокруг автомобиля может привести к попаданию в салон выхлопных газов и отравлению угарным газом. Это способно нанести серьезный ущерб здоровью и стать причиной смерти.
- › Если вы чувствуете, что выхлопные газы попали в салон, примите следующие меры:
Переставьте автомобиль в проветриваемое место, откройте все окна.

Рекомендации по вождению в неблагоприятных условиях

Переключите систему климат-контроля на режим забора воздуха снаружи и установите максимальную интенсивность обдува, чтобы обеспечить приток свежего воздуха в салон.

Памятка по вождению по бездорожью

Вождение по бездорожью приносит удовольствие, но не предполагает легкомысленного отношения. Водитель всегда должен серьезно относиться к возникающим сложным или проблемным ситуациям во время вождения и избегать риска в опасных местах. Ошибка может привести к опасной ситуации.

При вождении по бездорожью безопасность всегда является главным приоритетом. Перед началом движения убедитесь в том, что все пассажиры пристегнуты ремнями безопасности, а все предметы надежно закреплены во избежание опасности, связанной с их перемещением по салону во время движения.

Во время движения по бездорожью не держитесь за спицы рулевого колеса, т. к. резкий удар может вывернуть руль и травмировать руки.

При пересечении водной преграды сначала проверьте глубину воды и твердость дна, проезжайте медленно и избегайте глубоких участков, затопленных водой. При необходимости примите требуемые меры безопасности, чтобы исключить повреждение водой двигателя или других компонентов.

После переезда по траве, грязи, гравию, песку или воде проверьте днище кузова на наличие прилипшей травы, веток, гравия, песка и т. п. Удалите мусор, так как он может вызвать поломку или стать причиной возгорания.

После переезда по песку, грязи, воде или снегу проверьте работу тормозов.

После проезда по песчаным участкам необходимо проверить тормозную систему. Грязь и песок, налипшие на тормозные диски, могут повлиять на эффективность торможения, а также стать причиной повреждения компонентов тормозной системы.

При движении в условиях запыленности или по песчаным дорогам воздушный фильтр может быть серьезно поврежден, поэтому возьмите с собой по крайней мере один запасной фильтр. При движении в условиях запыленности фильтр необходимо ежедневно проверять. Проверку выполняйте сразу после завершения поездки по песчаной местности. Если проверка выявит проблемы, немедленно произведите очистку или замену фильтра, в противном случае возможно повреждение двигателя.

Высокий дорожный просвет автомобиля позволяет водителю лучше видеть дорогу, замечать проблемы и корректировать стиль вождения в зависимости от различных условий местности.

Перед возвращением на шоссе после езды по бездорожью следует очистить шины от грязи и мелких камней. В противном случае при движении на высокой скорости по шоссе грязь и камни на шинах могут привести к серьезным повреждениям ветрового стекла и иных компонентов. Кроме того, убедитесь в том, что шины находятся в хорошем состоянии, проверьте протекторы и боковые поверхности шин на наличие признаков повреждений, убедитесь в отсутствии повреждений шин от ударов, вызванных движением на высокой скорости. Также очистите от грязи и пыли световые приборы, окна, ветровое и заднее стекла и номерные знаки.

Предупреждение

- › Автомобиль имеет высокие дорожный просвет и центр тяжести. Избегайте движения на высокой скорости, резких стартов, резких поворотов, экстренного торможения или других резких маневров во время управления автомобилем. Ошибки в управлении могут привести к потере контроля над автомобилем или его опрокидыванию. Во время движения с установленным на рейлингах грузом следует соблюдать особую осторожность, так как центр тяжести автомобиля поднимется еще выше.

- › При боковом ветре необходимо снизить скорость. Повышенные дорожный просвет и центр тяжести автомобиля делают его более уязвимым к боковому ветру, а снижение скорости движения автомобиля позволяет лучше управлять им.
- › Не передвигайтесь с повышенной скоростью по неровной дороге, избегайте подскоков и ударов о препятствия, так как это может привести к потере управления или опрокидыванию автомобиля, что способно стать причиной серьезных травм или даже гибели, а также серьезных повреждений подвески и ходовой части.
- › При движении по склону следует ехать прямо вверх или прямо вниз, а не горизонтально. Высокий центр тяжести может привести к опрокидыванию автомобиля при горизонтальном движении по склону.
- › Проверьте радиатор, конденсатор, масляный радиатор, промежуточный охладитель и вентилятор, нет ли налипшей грязи или мусора; своевременно очистите их.
- › Проверьте генератор на предмет попадания воды или грязи.
- › Убедитесь, что давление в шинах нормальное и что на протекторах или боковых поверхностях шин нет трещин или разрывов.
- › Несколько раз слегка нажмите на педаль тормоза и убедитесь в исправности тормозной системы.
- › Проверьте амортизаторы, нет ли признаков повреждений или утечек масла.

Рекомендации по осмотру и техническому обслуживанию

После поездки по бездорожью с песчаными участками (с большим количеством пыли), по грязи, воде, солончакам и в других неблагоприятных дорожных условиях своевременно проверяйте следующие компоненты и при необходимости выполняйте их техническое обслуживание или ремонт:

- › Проверьте звуковой сигнал.
- › Проверьте все осветительные приборы.
- › Проверьте днище кузова, нет ли утечек масла и рабочих жидкостей.
- › Проверьте исправность узлов на днище кузова, своевременно выполните очистку от травы и иного мусора, чтобы устранить потенциальную опасность поломки и возгорания.
- › Проверьте дифференциалы, коробку передач и раздаточную коробку на предмет попадания воды или грязи.
- › Проверьте воздушный фильтр и трубопроводы на предмет попадания воды.
- › Проверьте воздушный фильтр на предмет попадания песка, своевременно очистите фильтр.

Рекомендации по управлению в период обкатки

Оборудование автомобиля

Обратите внимание на то, что в настоящем руководстве описывается стандартное оборудование, оборудование, входящее в комплектацию согласно национальным стандартам, а также специальное оборудование, предназначенное для конкретной модели автомобиля. Поэтому некоторые виды и функции оборудования, описанные в настоящем руководстве, могут не входить в комплектацию вашего автомобиля или использоваться в автомобилях, выпускаемых только для определенных рынков. Информацию о комплектации вашего автомобиля вы можете найти в документах, предоставленных при его покупке, или запросить ее у авторизованного дилера.

Шины

В первые 500 км пробега на новых шинах следует соблюдать особую осторожность.

В начале эксплуатации новые шины не обеспечивают оптимального сцепления, поэтому они должны пройти период обкатки.

Тормозные колодки

На первых 400 км эксплуатации новые тормозные колодки не обеспечивают максимальной эффективности торможения.

Для ее достижения тормозные колодки должны пройти период обкатки. При ощущении, что тормозная система не обеспечивает достаточного тормозного усилия, нажимайте на педаль тормоза сильнее, чтобы увеличить тормозное усилие.

Во время обкатки тормозную систему не следует подвергать большим нагрузкам. Например, не следует применять экстренное торможение, особенно при очень высокой скорости движения автомобиля и при движении по склону.

Внимание

- › Тормозные диски и тормозные колодки могут изнашиваться с различной интенсивностью в зависимости от условий эксплуатации.

- › При определенных скорости, тормозной силе и условиях окружающей среды (температура, влажность) во время торможения может раздаваться звук. Это нормальное явление.

Двигатель

Чтобы продлить срок службы нового двигателя или двигателя после капитального ремонта, нужно провести его обкатку, постепенно увеличивая нагрузку. Рекомендуется соблюдать следующие меры предосторожности:

На первых 300 км:

Избегайте экстренного торможения.

На первых 1000 км:

- › Избегайте движения с высокой скоростью.
- › Не нажимайте педаль газа до упора, избегайте работы двигателя на высоких оборотах.
- › Не ведите автомобиль с постоянной скоростью в течение длительного времени, старайтесь периодически менять скорость.
- › Не буксируйте прицепы или другие транспортные средства.

От 1000 км до 1500 км:

Допускается постепенное увеличение скоростного режима при соблюдении мер безопасности.

Внимание

В период обкатки обращайтесь внимание на состояние всех систем двигателя. При появлении неполадок и неисправностей обкатку следует продолжать только после их устранения.

Оборудование автомобиля

Обратите внимание на то, что в настоящем руководстве описывается стандартное оборудование, оборудование, входящее в комплектацию согласно национальным стандартам, а также специальное оборудование, предназначенное для конкретной модели автомобиля. Поэтому некоторые виды и функции оборудования, описанные в настоящем руководстве, могут не входить в комплектацию вашего автомобиля или использоваться в автомобилях, выпускаемых только для определенных рынков. Информацию о комплектации вашего автомобиля вы можете найти в документах, предоставленных при его покупке, или запросить ее у авторизованного дилера.

Информация о гибридных автомобилях

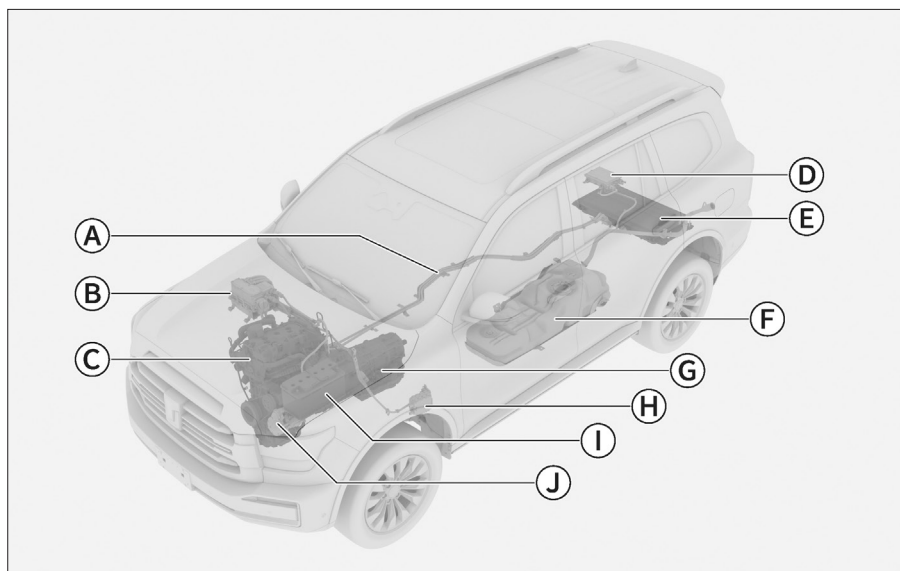

437FD1B934C9

- | | |
|-------------------------------------|-------------------------------------|
| А Жгут проводов высокого напряжения | Ф Топливный бак |
| В Блок управления двигателем | Г Коробка передач |
| С Двигатель | Н Отопитель системы климат-контроля |
| Д Преобразователь постоянного тока | И Аккумуляторная батарея |
| Е Тяговая аккумуляторная батарея | J Компрессор кондиционера |

Данный автомобиль является гибридным, его характеристики отличаются от характеристик автомобилей, работающих на обычном топливе. Необходимо обязательно ознакомиться с особенностями гибридных автомобилей и соблюдать осторожность при вождении.

Гибридный автомобиль

Предупреждение

- › Не прикасайтесь к автомобильным деталям, помеченным знаком предупреждения о высоком напряжении, к оранжевым кабелям и их разъемам, а также не снимайте и не заменяйте указанные компоненты во избежание поражения электрическим током высокого напряжения.
- › При включенном питании высоковольтная система электропитания может сильно нагреваться. Будьте осторожны с находящимися под высоким напряжением и сильно нагретыми деталями и всегда соблюдайте указания, содержащиеся на наклейках с предупреждениями.

Система гибридного привода комбинирует использование двигателя внутреннего сгорания и электродвигателя в зависимости от условий движения и режима управления, что позволяет повысить экономию топлива и снизить выбросы вредных веществ.

- › Электродвигатель обычно используется для движения автомобиля на низких скоростях.
- › Двигатель внутреннего сгорания обычно используется для движения автомобиля на высоких скоростях или при активном стиле вождения.

Утилизация тяговой аккумуляторной батареи

При необходимости замены или утилизации тяговой аккумуляторной батареи обязательно проконсультируйтесь с сервисным центром в отношении требований к утилизации. Утилизация тяговой аккумуляторной батареи ненадлежащим образом может привести к загрязнению окружающей среды или возникновению несчастных случаев.

Предупреждение

- › Не продавайте, не передавайте и не модифицируйте тяговую аккумуляторную батарею.

Если тяговая аккумуляторная батарея используется вне автомобиля или каким-либо образом переоборудуется, могут возникнуть аварийные ситуации, такие как поражение электрическим током, возгорание, задымление, утечка электролита и взрыв.

- › Не утилизируйте тяговую аккумуляторную батарею самостоятельно. В противном случае существует опасность загрязнения окружающей среды и возможность поражения электрическим током.
- › В целях собственной безопасности ни при каких обстоятельствах не открывайте и не модифицируйте тяговую аккумуляторную батарею. При необходимости ремонта, снятия, замены или утилизации тяговой аккумуляторной батареи обратитесь в сервисный центр.

Наклейки с предупреждением о высоком напряжении

Предупреждение

Все компоненты автомобиля, на которых находятся наклейки с предупреждением о высоком напряжении, должны обслуживаться только квалифицированными специалистами. Категорически запрещается приближать пальцы, инструменты, ювелирные изделия и другие металлические предметы и касаться ими деталей, на которых установлены предупреждающие наклейки о высоком напряжении.

Газ, находящийся в блоке тяговой аккумуляторной батареи, является токсичным и легковоспламеняющимся. В случае аварии необходимо держаться на удалении от автомобиля, поскольку утечка газа из тяговой аккумуляторной батареи может нанести ущерб здоровью и даже привести к смерти.

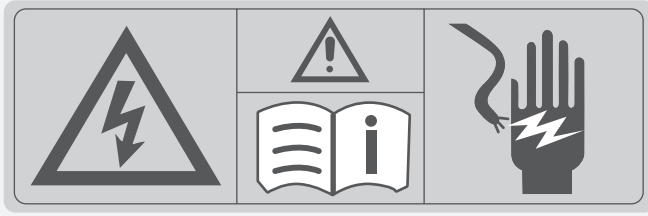

C40E90CFEA3D

Наклейки, расположенные на высоковольтных компонентах автомобиля, служат для предупреждения о том, что:

- › Компонент находится под высоким напряжением.
- › Запрещается самостоятельно выполнять снятие, ремонт или замену детали. Обратите внимание на соответствующие предупреждения.
- › Не допускается контакт с деталями, находящимися под высоким напряжением, поскольку это может привести к поражению электрическим током.

危険/DANGER

			<ul style="list-style-type: none"> • 内部高圧電 • Internal high voltage • التحذير العالي الجهد • 禁止随意拆卸维修，可能造成触电 • Forbidden to disassemble or repair at will, may cause electric shock • 禁止随意拆卸维修，可能造成触电 • 严禁随意拆卸维修，以免造成触电 • Strictly forbidden to use conductive materials to touch the housing, avoid collision, knocking and trampling • 禁止碰撞、拆卸时必须阅读使用说明 • 禁止碰撞、拆卸时必须阅读使用说明 • Read the operation instructions before maintenance and disassembly • 禁止碰撞及拆卸维修时产生火花 • Avoid immersing in water or exposing to open flame, may cause burning or explosion • 避免浸泡或暴露在明火中，否则可能导致烧毁或爆炸 • Avoid immersing in water or exposing to open flame, may cause burning or explosion • تجنب غمر البطارية في الماء أو تعريضها لأكسدة النيران المكشوفة، وإلا فقد يتسبب ذلك في احتراق أو انفجار • Please contact the manufacture for battery recycling • الرجاء الاتصال بالمصنعة لإعادة تدوير البطارية
--	--	--	--

B4ADC49EFD38

Данная предупреждающая наклейка находится на блоке тяговой аккумуляторной батареи. Внимательно прочитайте ее и следуйте указаниям на ней во избежание получения серьезных травм и возникновения несчастных случаев.

i Полезная информация

В разных странах и регионах внешний вид и язык надписи на этикетке могут отличаться. Ориентируйтесь на фактическую комплектацию вашего автомобиля.

Гибридный автомобиль

Рекуперация энергии

Эта функция используется в основном для преобразования части кинетической энергии автомобиля при торможении или движении накатом в электрическую энергию для зарядки тяговой аккумуляторной батареи, благодаря чему увеличивается запас хода автомобиля.

Уровень рекуперации энергии можно установить в меню [Настройки автомобиля] → [Вождение] дисплея мультимедийной системы.

⚠ Предупреждение

Снижение скорости за счет рекуперации энергии не заменяет обычного торможения, и для замедления или полной остановки необходимо использовать педаль тормоза.

ℹ Полезная информация

При активной функции рекуперации энергии значительное снижение скорости движения автомобиля может привести к включению ламп стоп-сигналов.

ℹ Полезная информация

Рекуперация энергии не происходит в следующих ситуациях:

- › Если рычаг переключения передач находится в положении N.
- › При полном разряде тяговой аккумуляторной батареи.
- › При повышенной или пониженной температуре тяговой аккумуляторной батареи.

Защитный выключатель аккумуляторной батареи

Тип 1

Защитный выключатель аккумуляторной батареи расположен на левой панели обшивки багажного отделения и служит для включения или выключения питания высоковольтной системы.

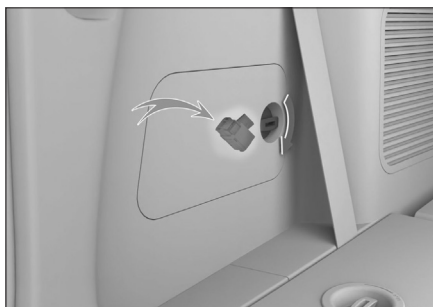

ED9D68133FD7

Чтобы увидеть защитный выключатель аккумуляторной батареи, необходимо повернуть фиксирующую ручку на крышке, как показано на рисунке, и снять крышку на левой панели обшивки.

Тип 2

Защитный выключатель аккумуляторной батареи расположен в задней части багажного отделения и служит для включения или выключения питания высоковольтной системы.

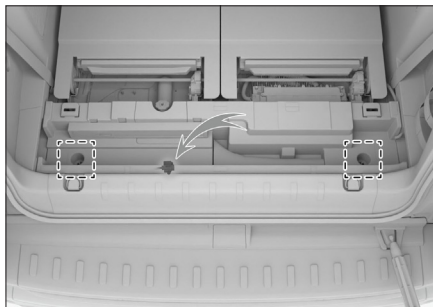

Чтобы увидеть защитный выключатель аккумуляторной батареи, необходимо снять крышку багажного отделения, повернув крепежные ручки с обеих сторон крышки по часовой стрелке. Чтобы увидеть защитный выключатель аккумуляторной батареи, окрутите крепежные гайки с обеих сторон лотка для инструмента, входящего в комплект поставки автомобиля, и снимите лоток для инструмента.

⚠ Предупреждение

Ни в коем случае не пытайтесь управлять защитным выключателем аккумулятора, он должен использоваться только при обслуживании автомобиля и выполнении операций, связанных с высоковольтной системой.

Точка аварийного отключения

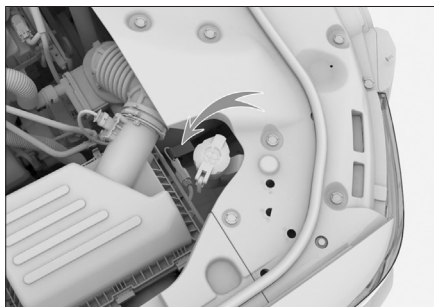

584668D4C195

Точка аварийного отключения расположена перед салонным воздушным фильтром и представляет собой участок жгута проводов низкого напряжения, маркированный символом аварийного отключения. Для обеспечения безопасности персонала и успешного проведения спасательных операций в экстренных ситуациях можно перерезать этот провод.

Знак аварийного отключения

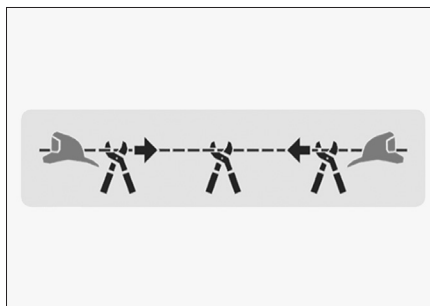

DD512F2B9979

При аварийном отключении необходимо разрезать низковольтный жгут в 2–3 местах в пределах указанной зоны. В случае однократного разрезания жгута соединение может восстановиться, что способно привести к получению серьезных травм.

Выключатель питания

Оборудование автомобиля

Обратите внимание на то, что в настоящем руководстве описывается стандартное оборудование, оборудование, входящее в комплектацию согласно национальным стандартам, а также специальное оборудование, предназначенное для конкретной модели автомобиля. Поэтому некоторые виды и функции оборудования, описанные в настоящем руководстве, могут не входить в комплектацию вашего автомобиля или использоваться в автомобилях, выпускаемых только для определенных рынков. Информацию о комплектации вашего автомобиля вы можете найти в документах, предоставленных при его покупке, или запросить ее у авторизованного дилера.

Переключение режимов питания

При наличии смарт-ключа режим питания можно переключить, нажав непосредственно на выключатель питания.



0300A3D1D696

№	Режим	Функции
1	OFF	Электрические компоненты не работают.
2	ON	Все электрооборудование доступно для использования.

Когда смарт-ключ находится в автомобиле, автомобиль можно завести нажатием на выключатель питания при соблюдении следующих условий.

- › Нажмите на педаль тормоза.

- › Рычаг переключения передач должен находиться в положении P.

⚠ Предупреждение

Запрещается переключать питание в режим OFF во время движения.

⚠ Внимание

- › Запрещается размещать смарт-ключ на передней панели, на полу, на комбинации приборов, в перчаточном ящике или в багажном отделении. В противном случае переключение между режимами питания может оказаться невозможным.
- › Если автомобиль не заведен, не оставляйте питание выключенным на длительное время во избежание потери заряда аккумулятора.
- › Выходя из автомобиля, переключите питание в режим OFF и возьмите с собой ключ.

Разблокировка рулевого колеса

В нормальных условиях

В нормальных условиях нажатие на выключатель питания одновременно приводит к разблокировке рулевого колеса, если питание установлено в режим ON.

Когда рулевое колесо не может быть разблокировано

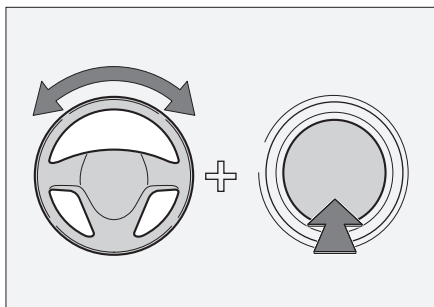

935A6ED07079

Если информационный центр показывает, что электронный замок рулевого управления не разблокирован при переключении режима питания или запуске двигателя, для того чтобы разблокировать рулевое колесо, необходимо осторожно повернуть его из стороны в сторону и одновременно нажать на выключатель питания.

Запуск и выключение автомобиля

Оборудование автомобиля

Обратите внимание на то, что в настоящем руководстве описывается стандартное оборудование, оборудование, входящее в комплектацию согласно национальным стандартам, а также специальное оборудование, предназначенное для конкретной модели автомобиля. Поэтому некоторые виды и функции оборудования, описанные в настоящем руководстве, могут не входить в комплектацию вашего автомобиля или использоваться в автомобилях, выпускаемых только для определенных рынков. Информацию о комплектации вашего автомобиля вы можете найти в документах, предоставленных при его покупке, или запросить ее у авторизованного дилера.

Запуск автомобиля

Запуск в стандартном режиме

1. Держите при себе смарт-ключ.
2. Отрегулируйте положение сиденья, сядьте правильно.
3. Убедитесь, что стояночный тормоз включен.
4. Убедитесь, что рычаг переключения передач находится в положении P.
5. Нажмите на педаль тормоза.
6. Нажмите на выключатель питания, чтобы завести двигатель. (На комбинации приборов загорится индикатор READY. Это означает, что система привода готова к работе.)

i Полезная информация

После запуска двигатель включается или выключается автоматически, в зависимости от состояния автомобиля.

Дистанционный запуск

Когда все двери, дверь багажного отделения и капот закрыты, а питание выключено, после нажатия кнопки блокировки на ключе нажмите и удерживайте кнопку поиска в течение 1 секунды, чтобы дистанционно завести двигатель.

Аварийный запуск



5619A3CAEA2A

Когда автомобиль выдает сообщение «Проверьте, находится ли ключ в автомобиле», автомобиль может не заводиться из-за потери питания смарт-ключа. В этом случае положите ключ в отсек переднего подлокотника со значком , и затем попытайтесь завести двигатель. Если двигатель по-прежнему не удается запустить, как можно скорее обратитесь в сервисный центр.

▲ Предупреждение

- › Запустить двигатель можно только тогда, когда водитель находится на водительском сиденье. Несоблюдение этого правила может стать причиной аварии, способной привести к серьезным травмам и даже смерти.
- › При запуске двигателя ни при каких условиях не допускается нажимать на педаль акселератора.
- › Двигатель необходимо запускать и в тех случаях, когда требуется переместить автомобиль на незначительное расстояние. Иначе может произойти авария.

i Полезная информация

- › Серьезные повреждения облицовки дверей или заднего бампера также могут привести к тому, что автомобиль не заведется.
- › Старайтесь не оставлять автомобиль при очень низких температурах, так как это может привести к тому, что он не заведется.

Выключение автомобиля

Выключение в обычном режиме

1. После полной остановки автомобиля переключите рычаг переключения передач в положение P.
2. Нажмите на выключатель питания, чтобы выключить автомобиль.

Предупреждение

Непосредственно после остановки двигателя не следует прикасаться к нему, радиатору и деталям выхлопной системы во избежание ожогов.

Полезная информация

После длительной работы двигателя на высоких оборотах или при высокой нагрузке рекомендуется оставить его поработать некоторое время на холостом ходу или проехать небольшое расстояние на невысоких оборотах.

Экстренная остановка

При возникновении аварийной ситуации во время движения автомобиля, например, при невозможности остановить автомобиль обычным способом, для экстренного выключения двигателя можно выполнить любую из следующих операций:

- › Нажмите и удерживайте выключатель питания в течение более чем 2 секунд.
- › Нажмите на выключатель питания 3 раза подряд в течение 2 секунд.

Предупреждение

- › Выключение двигателя во время движения может привести к столкновению или серьезным травмам.
- › Не прибегайте к принудительной остановке двигателя в отсутствие экстренной необходимости.

После принудительной остановки двигателя усилители тормозной системы и рулевого управления перестанут работать, и для торможения и вращения рулевого колеса потребуются большее усилие. Поэтому перед выключением двигателя постарайтесь максимально снизить скорость.

Стояночный тормоз

Оборудование автомобиля

Обратите внимание на то, что в настоящем руководстве описывается стандартное оборудование, оборудование, входящее в комплектацию согласно национальным стандартам, а также специальное оборудование, предназначенное для конкретной модели автомобиля. Поэтому некоторые виды и функции оборудования, описанные в настоящем руководстве, могут не входить в комплектацию вашего автомобиля или использоваться в автомобилях, выпускаемых только для определенных рынков. Информацию о комплектации вашего автомобиля вы можете найти в документах, предоставленных при его покупке, или запросить ее у авторизованного дилера.

Меры предосторожности

⚠ Предупреждение

- › Остановка автомобиля на дороге с большим уклоном может привести к аварии. Соблюдайте осторожность и не останавливайте автомобиль в подобных местах.
- › Если стояночная тормозная система не выполняет свою функцию из-за чрезмерного уклона, нажмите на педаль тормоза, чтобы предотвратить скатывание автомобиля.

Электромеханический стояночный тормоз

Включение стояночного тормоза

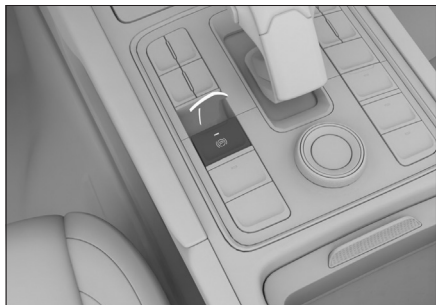

- › Остановите автомобиль, выключите питание, после чего электромеханический стояночный тормоз (EPB) сработает автоматически.

Если нет необходимости включать стояночный тормоз, нажмите и удерживайте выключатель EPB, а затем выключите питание.

- › Когда автомобиль неподвижен, стояночный тормоз можно включить, потянув за выключатель EPB.

i Полезная информация

После включения стояночного тормоза на комбинации приборов загорается индикатор стояночного тормоза (Ⓢ).

Экстренное торможение

В экстренной ситуации потяните выключатель EPB и удерживайте его, чтобы экстренно затормозить автомобиль.

Экстренное торможение можно отменить, просто отпустив выключатель EPB или нажав на педаль акселератора.

⚠ Предупреждение

Использование системы EPB для торможения допускается только в экстренных случаях (например, если педаль тормоза заклинило).

Выключение стояночного тормоза

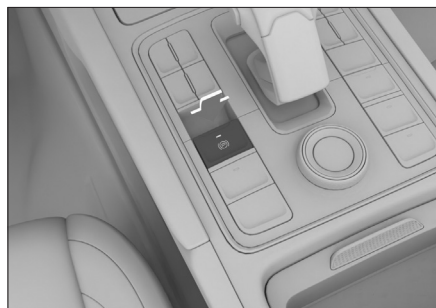

При включенном питании нажмите на педаль тормоза и на выключатель EPB, чтобы выключить стояночный тормоз.

i Полезная информация

- › После выключения стояночного тормоза индикатор стояночного тормоза (P) на комбинации приборов гаснет.
- › Если после выключения и повторного включения питания автомобиля на комбинации приборов горит индикатор неисправности стояночного тормоза (P), попробуйте выполнить следующее.
Потяните вверх выключатель EPB, затем нажмите на педаль тормоза и на выключатель EPB, чтобы разблокировать EPB. Если индикатор неисправности все еще горит, обратитесь в сервисный центр.

Функция автоматического стояночного тормоза

Эта функция автоматически удерживает автомобиль на месте при остановке под уклоном, на красном сигнале светофора, или когда автомобиль эксплуатируется при частых остановках и трогании с места. При этом нет необходимости удерживать педаль тормоза нажатой или часто включать стояночный тормоз. Функция делает вождение более комфортным, а также снижает риск заноса.

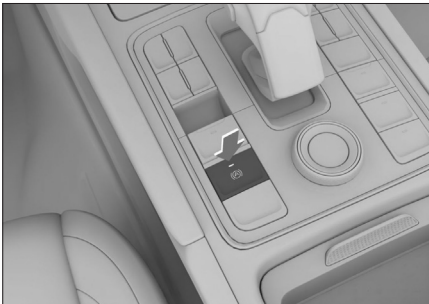

72836169364E

Закройте дверь водителя, пристегните ремень безопасности водителя, заведите двигатель и нажмите переключатель AVH, чтобы включить или выключить функцию автоматического стояночного тормоза.

1. Включите функцию автоматического стояночного тормоза.

В этот момент функция находится в состоянии готовности, индикатор автоматического стояночного тормоза (A) на комбинации приборов загорается желтым цветом.

2. Во время движения для остановки автомобиля нажмите на педаль тормоза, данная функция автоматически затормозит автомобиль.

В этот момент функция становится активной, индикатор автоматического стояночного тормоза (A) на комбинации приборов загорается зеленым цветом.

3. Нажмите на педаль акселератора, стояночный тормоз автоматически выключится.

Если педаль акселератора не нажимается в течение длительного времени, тормозное усилие автоматически переключается на электромеханический стояночный тормоз, и в этот момент функция автоматического стояночного тормоза переходит в состояние готовности.

i Полезная информация

В следующих случаях функция автоматического стояночного тормоза автоматически отключается:

- › Отстегивание ремня безопасности водителя.
- › Открытие двери водителя.
- › Переключение режима питания на OFF.
- › Функция автоматического стояночного тормоза работает более 3 минут.

A Внимание

Отключайте функцию автоматического стояночного тормоза во время автоматической мойки или буксировки.

Стояночный тормоз

Автоматическое отключение стояночного тормоза

Стояночный тормоз автоматически выключается, когда водитель пристегивает ремень безопасности, заводит двигатель, включает передачу, нажимает на педаль акселератора, то есть когда система понимает, что водитель собирается начать движение.

При трогании на подъеме необходимо нажать на педаль акселератора для увеличения мощности, что позволит предотвратить занос.

Оборудование автомобиля

Обратите внимание на то, что в настоящем руководстве описывается стандартное оборудование, оборудование, входящее в комплектацию согласно национальным стандартам, а также специальное оборудование, предназначенное для конкретной модели автомобиля. Поэтому некоторые виды и функции оборудования, описанные в настоящем руководстве, могут не входить в комплектацию вашего автомобиля или использоваться в автомобилях, выпускаемых только для определенных рынков. Информацию о комплектации вашего автомобиля вы можете найти в документах, предоставленных при его покупке, или запросить ее у авторизованного дилера.

Описание режимов

Парковочный режим (P)

Передача P предназначена для парковки автомобиля. При включенной передаче P коробка передач механически заблокирована, что предотвращает откат автомобиля.

Передача заднего хода (R)

Предназначена для движения автомобиля назад.

Нейтральная передача (N)

При включенной нейтральной передаче крутящий момент от двигателя не передается на колеса.

Предупреждение

- › При временной остановке на нейтральной передаче обязательно применяйте стояночный тормоз или удерживайте педаль тормоза. В противном случае автомобиль может покатиться, что может стать причиной аварии.
- › Во избежание аварийных ситуаций запрещается двигаться накатом на нейтральной передаче.

Автоматический режим (D)

При обычном вождении рекомендуется использовать передачу D.

При включенном режиме D коробка передач может автоматически переключаться на соответствующую передачу в зависимости от скорости автомобиля и необходимого ускорения для обеспечения оптимального экономичного вождения.

Движение вперед с ручным переключением передач (M)

Для ускорения при обгоне или при движении вверх или вниз по склону рекомендуется использовать ручной режим.

На неровных дорогах, склонах и в других подобных дорожных условиях рекомендуется двигаться на пониженной передаче в ручном режиме.

Переключение передач

После запуска двигателя можно осуществлять переключение передач в нормальном режиме. Педаль тормоза следует удерживать нажатой до момента запуска двигателя, иначе при выключении стояночного тормоза на передаче D, R или M автомобиль будет двигаться самостоятельно.

Предупреждение

Во избежание повреждения автомобиля или несчастных случаев необходимо переключать передачи только после полной остановки транспортного средства.

Полезная информация

После завершения переключения передачи убедитесь, что включена правильная передача, руководствуясь подсказками на комбинации приборов.

Переключение в режим P

Когда автомобиль находится в неподвижном состоянии, нажмите кнопку включения передачи P.

Управление переключением передач

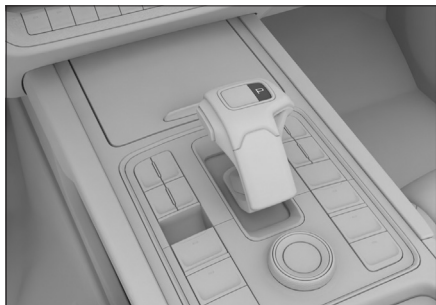

5BC60A67FC1A

i Полезная информация

В следующих ситуациях режим Р активируется автоматически:

- › Когда автомобиль неподвижен и питание переключено в режим OFF.
- › Когда автомобиль неподвижен, ремень безопасности водителя не пристегнут, а дверь водителя открыта.

Переключение в режимы D, R, N, M

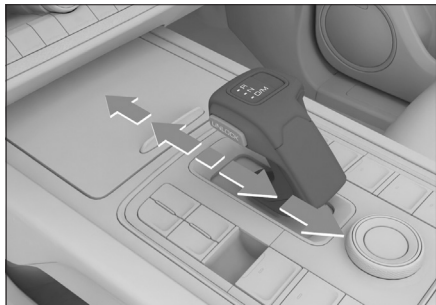

2F433FD6EAA5

Переключайтесь между передачами, перемещая рычаг переключения передач в нужном направлении на 1 или 2 ступени. Текущая передача отображается на комбинации приборов.

Чтобы выйти из режима Р или переключиться в режим R, нажмите на педаль тормоза и нажмите кнопку UNLOCK; чтобы переключиться в режим D, нажмите на педаль тормоза.

Чтобы переключиться с передачи D на передачу N, переведите рычаг переключения передач вперед на 1 ступень. Чтобы переключиться с передачи R на передачу N, переместите рычаг переключения передач назад на 1 ступень.

После выбора режима D для перехода в режим M нужно перевести рычаг назад; чтобы вернуться в режим D, следует переместить рычаг обратно.

Переключение передач в ручном режиме

i Полезная информация

При движении на передаче M коробка передач автоматически переключится на соответствующую передачу, если обороты двигателя слишком низкие; однако коробка передач не будет автоматически повышать передачу при высоких оборотах двигателя, поэтому регулируйте передачи вручную.



9EA18EE4A583

Лепестковые переключатели позволяют переключать передачи без отрыва рук от рулевого колеса.

- › [-]: переключатель понижения передачи
- › [+]: переключатель повышения передачи

При движении в режиме M подрулевыми лепестками можно вручную переключать передачи вверх или вниз.

При движении в режиме D используйте лепестки переключения передач, чтобы временно включить передачу M. В этом случае также можно будет вручную повышать или понижать передачу с помощью лепестковых переключателей.

Управление переключением передач

При движении на временной передаче М, если поднять и удерживать лепестки переключения или не пользоваться ими в течение длительного времени, можно вернуться с передачи М на передачу D.

Аварийная разблокировка рычага переключения передач

Если в обычном рабочем режиме невозможно переключиться с передачи Р на другую передачу, можно выполнить операцию аварийной разблокировки передачи Р.

⚠ Внимание

- › В случае данной неисправности рекомендуем обратиться в сервисный центр, чтобы разблокировку провели специалисты. Самостоятельные действия могут привести к повреждению соответствующих узлов автомобиля.
- › Необходимость аварийной разблокировки рычага переключения передач свидетельствует о наличии неисправности. Следует обратиться в сервисный центр для осмотра автомобиля.

1. Переключите питание в режим ON и откройте ящик переднего подлокотника.
2. Сдвиньте два фиксатора в направлении стрелок и снимите подстаканник.

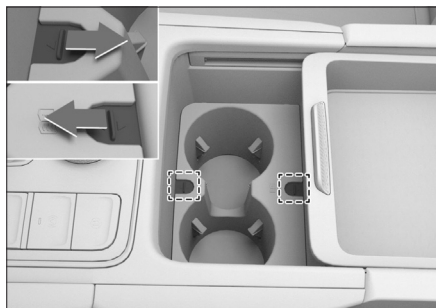

3. Удалите клейкую прокладку.

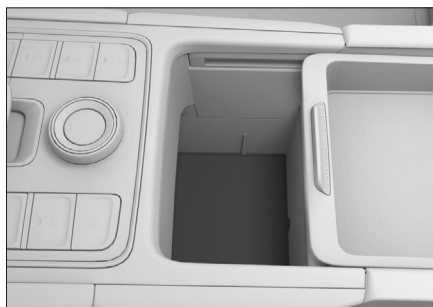

4. С помощью плоской отвертки, обернутой тканью, подденьте крышку в выемке, чтобы открыть доступ к рукоятке разблокировки передачи Р.



5. Поверните рукоятку разблокировки передачи Р против часовой стрелки примерно на 60 градусов, чтобы она вошла в паз.

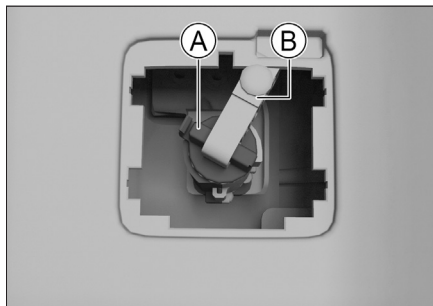

- Ⓐ Рукоятка разблокировки передачи Р
- Ⓑ Ремень

Управление переключением передач

6. Потяните за ремень так, чтобы поднять ручку разблокировки вверх, и удерживайте ее в таком положении примерно 18 секунд. Когда на комбинации приборов появится индикация передачи N или загорится индикатор передачи N на рычаге переключения передач, это означает, что передача P успешно разблокирована. Когда коробка передач будет находиться на передаче N, отпустите ремень.
7. После того, как автомобиль завершит движение, включите стояночный тормоз и выполните описанные выше действия в обратном порядке, чтобы сбросить ручку разблокировки передачи P.

i Полезная информация

В любом из следующих случаев коробка передач автоматически переключится на передачу P. При необходимости повторите процедуру аварийной разблокировки передачи P.

- › Переключение режима питания.
- › Во время стоянки водитель открывает дверь водителя, не пристегнувшись ремнем безопасности.

Медленное движение

После включения двигателя переключитесь на передачу движения вперед, выключите стояночный тормоз и отпустите педаль тормоза. При этом автомобиль медленно поедет вперед даже без нажатия педали акселератора.

Начало движения

Начало движения в обычных условиях

1. Закройте дверь, пристегните ремень безопасности и убедитесь, что стояночный тормоз включен.
2. Запустите двигатель.
3. Нажмите на педаль тормоза и включите передачу D.

Если при трогании с места требуется больше тяги (например, на подъеме и т. д.), рекомендуется включить передачу M.

4. Отпустите педаль тормоза, а затем плавно нажмите на педаль акселератора, чтобы разогнать автомобиль.

i Полезная информация

Когда автомобиль начинает движение, функция автоматического стояночного тормоза отключает стояночный тормоз.

Максимально интенсивный разгон с места

1. Закройте дверь, пристегните ремень безопасности и убедитесь, что стояночный тормоз включен.
2. Заведите двигатель, выключите электронную систему поддержания курсовой устойчивости и включите спортивный режим вождения.
3. Нажмите левой ногой на педаль тормоза, включите передачу D и выключите стояночный тормоз.
4. Полностью выжмите правой ногой педаль акселератора, на комбинации приборов высветится [Активирован режим максимального ускорения].
5. Отпустите педаль тормоза, и автомобиль начнет трогаться с места с максимально возможным ускорением.

i Полезная информация

- › Если в режиме максимального ускорения нажать педаль тормоза или отпустить педаль акселератора, режим будет прерван.
- › Если педаль тормоза не отпускать в течение длительного времени (около 5 секунд), автомобиль переходит в режим тайм-аута, а система выводит сообщение [Тайм-аут режима максимального ускорения] для защиты сцепления и тормозной системы. После входа в режим тайм-аута, для выхода из него необходимо отпустить педали тормоза и акселератора, после чего система вновь переключится в режим максимального ускорения.

⚠ Предупреждение

- › Управляйте автомобилем внимательно, соблюдая правила дорожного движения.
- › Используйте данную функцию, только если вы считаете, что это безопасно, исходя из окружающих дорожных условий.
- › Избегайте использования этой функции на скользких дорогах. Невыполнение этого требования может привести к потере контроля над автомобилем и стать причиной аварии.

Остановка

1. Отпустив педаль акселератора, нажмите на педаль тормоза.

i Полезная информация

В данном автомобиле используется электронная тормозная система с усилителем, которая немного отличается от моделей с вакуумным усилением тормозов. Например, после нажатия на педаль тормоза для остановки автомобиля можно продолжать нажимать на нее с максимальным усилием (до упора), что является нормальным явлением.

2. После полной остановки автомобиля переведите рычаг переключения передач в положение Р.
3. При необходимости включите стояночный тормоз или просто выключите двигатель.

i Полезная информация

При выключении двигателя стояночный тормоз включается автоматически.

4. Отпустите педаль тормоза.

⚠ Внимание

- › При необходимости временной остановки на склоне необходимо нажать на педаль тормоза или включить стояночный тормоз. Запрещается использовать педаль акселератора и функцию медленного движения, чтобы удерживать автомобиль от скатывания, поскольку это может привести к повреждению коробки передач.
- › Запрещается использовать для торможения на склоне только передачу Р, поскольку это может привести к повреждению коробки передач.
- › При необходимости при остановке на склоне застопорите колеса, чтобы предотвратить скатывание автомобиля.

Усилитель рулевого управления

Оборудование автомобиля

Обратите внимание на то, что в настоящем руководстве описывается стандартное оборудование, оборудование, входящее в комплектацию согласно национальным стандартам, а также специальное оборудование, предназначенное для конкретной модели автомобиля. Поэтому некоторые виды и функции оборудования, описанные в настоящем руководстве, могут не входить в комплектацию вашего автомобиля или использоваться в автомобилях, выпускаемых только для определенных рынков. Информацию о комплектации вашего автомобиля вы можете найти в документах, предоставленных при его покупке, или запросить ее у авторизованного дилера.

Переключение режимов усиления рулевого управления

Индивидуальные режимы: при включенном питании режимы усиления рулевого управления можно переключать с помощью меню [Настройки автомобиля] → [Вождение] дисплея мультимедийной системы.
Совмещенные режимы: при переключении системы управления полным приводом также переключается режим усиления рулевого управления.

Режим повышенной проходимости	Усилитель рулевого управления
Спортивный, Снег	Спортивный
Экономичный	Легкий
Стандартный, Грязь, Песок, 4H, 4L, Камни	Комфортный

i Полезная информация

При переключении режима усиления рулевого управления должны быть соблюдены следующие условия:

- › Нормальная работа системы электроусилителя рулевого управления.
- › Скорость менее 125 км/ч.
- › Автомобиль не выполняет поворот.

Легкий

Активная работа усилителя рулевого управления, легкое руление: режим подходит для плотного движения в городе.

Комфортный

Подходит для регулярного вождения.

Спортивный

Снижает усиление рулевого управления и увеличивает отклик рулевого колеса. Рекомендуется использовать его на высоких скоростях, в дождь, снег и т. п.

Оборудование автомобиля

Обратите внимание на то, что в настоящем руководстве описывается стандартное оборудование, оборудование, входящее в комплектацию согласно национальным стандартам, а также специальное оборудование, предназначенное для конкретной модели автомобиля. Поэтому некоторые виды и функции оборудования, описанные в настоящем руководстве, могут не входить в комплектацию вашего автомобиля или использоваться в автомобилях, выпускаемых только для определенных рынков. Информацию о комплектации вашего автомобиля вы можете найти в документах, предоставленных при его покупке, или запросить ее у авторизованного дилера.

Краткое описание системы управления полным приводом

В сложных дорожных условиях система управления полным приводом в соответствии с выбранным режимом движения автоматически оптимизирует все системы управления автомобилем, чтобы они соответствовали текущим условиям, и значительно повышает проходимость и устойчивость автомобиля.

Кнопка режима повышенной проходимости

⚠ Внимание

- › Неправильный выбор режима движения может привести к неправильной реакции системы на дорожные условия, что, в свою очередь, ведет к сокращению срока службы подвески и трансмиссии.
- › Перед выездом автомобиля на дорогу со сложным рельефом водитель должен предварительно оценить местность и включить соответствующий режим, чтобы в дальнейшем не потерять контроля над управлением.

Переключение режимов



79B0935B7B7C

- › Если питание включено и режим движения не установлен на 4L или «Скала»: поверните регулятор для переключения между режимами ECO, STANDARD, SPORT, SNOW, MUD, SAND, 4H. Нажмите кнопку AUTO для переключения в режим повышенной проходимости.
- › Запустите двигатель, переведите коробку передач в режим N и удерживайте автомобиль в неподвижном состоянии. Нажмите кнопку 4L для входа или выхода из режима 4L.
В режиме 4L поверните ручку для переключения между режимами 4L и «Камни». В режиме 4L или «Камни» нажмите кнопку 4L, чтобы вернуться в последний использованный режим повышенной проходимости.

i Полезная информация

- › При движении автомобиля, если скорость превышает 85 км/ч, для обеспечения безопасного вождения разрешается переключаться из текущего режима только в режимы Стандартный, Спортивный и Экономичный. При переключении в другие режимы, система не реагирует и автоматически переключается в требуемый режим, только когда скорость автомобиля падает ниже безопасной.
- › После завершения переключения режимов на комбинации приборов и дисплее мультимедийной системы выводятся соответствующие сообщения.

- › Если переключение режимов происходит ненормально или система выводит соответствующее сообщение, следуйте инструкциям и повторите попытку переключения после того, как убедитесь, что условия переключения соблюдены.
- › При входе или выходе из режима 4L может возникнуть звук механического сцепления и небольшая вибрация автомобиля, что является нормальным явлением.
- › В режимах 4L и «Камни» загорается индикатор на кнопке 4L.
- › Установка колес в нормальное положение позволит более плавно входить и выходить из режима 4L.
- › При переключении на некоторые режимы повышенной проходимости электронная система поддержания курсовой устойчивости автоматически отключается. Если на комбинации приборов горит индикатор отключения электронной системы поддержания курсовой устойчивости, это означает, что электронная система поддержания курсовой устойчивости отключена.
- › В меню [Настройки автомобиля] → [Вождение] дисплея мультимедийной системы можно включить или выключить напоминание режима вождения. Если эта функция включена, при каждом запуске двигателя система по умолчанию выбирает последний использовавшийся режим вождения.

Внимание

- › При движении в режиме 4H необходимо снизить скорость автомобиля до 80 км/ч и стараться избегать крутых поворотов, иначе возможно повреждение элементов трансмиссии и даже опрокидывание автомобиля. При движении по дорогам с твердым покрытием могут возникать стуки и неравномерный износ шин.
- › При движении в режиме 4L, «Камни» необходимо снизить скорость автомобиля до 40 км/ч и стараться избегать крутых поворотов, иначе возможно повреждение элементов трансмиссии и даже опрокидывание автомобиля.

- › Перед включением или выключением режима 4L автомобиль не должен двигаться, а коробка переключения передач должна находиться в нейтральном режиме. Несоблюдение этих условий может привести к повреждению раздаточной коробки.

О режимах

- › **Автоматический режим:** подходит для шоссе, дорог с твердым покрытием, асфальтированных или бетонных дорог, или дорог с твердым покрытием с небольшим количеством снега, льда или грязи. Он обеспечивает оптимизированное и сбалансированное вождение на хороших дорожных покрытиях.
При использовании этого режима система будет автоматически переключаться между экономичным, стандартным или спортивным режимом в зависимости от условий движения.
- › **Экономичный режим:** подходит для шоссе, дорог с твердым покрытием, асфальтовых дорог, бетонных дорог и других хороших дорожных покрытий. Данный режим отдает приоритет экономии топлива, снижая его расход при сохранении динамики движения.
- › **Стандартный режим:** для шоссе, дорог с твердым покрытием, асфальтовых дорог, бетонных дорог или дорог с твердым покрытием с небольшим количеством снега и льда. Он обеспечивает оптимизированное и сбалансированное вождение на хороших дорожных покрытиях.
- › **Спортивный режим:** для хорошего дорожного покрытия, такого как шоссе, дороги с твердым покрытием, асфальтовые и бетонные дороги. Обеспечивает высокую мощность при старте и разгоне благодаря увеличенным оборотам холостого хода и задержке переключения передач.
- › **Снег:** для движения по скользким поверхностям, таким как легкий снег, лед, трава и гравий. Автомобиль трогается с места на второй передаче, отбор мощности для полного привода плавный, хорошая управляемость и устойчивость.

Система управления полным приводом

- › Песок: для сухих, рыхлых поверхностей, таких как барханы или пустынное бездорожье. Усиленная реакция на повышение выходной мощности.

Движение в этом режиме по дорогам или улицам с твердым покрытием запрещено.

- › Грязь: для езды по грязи, бездорожью и для случаев застревания автомобиля. Электронная система блокировки дифференциала обеспечивает полное сцепление каждого колеса в грунте, высокую мощность и проходимость автомобиля.

Движение в этом режиме по дорогам или улицам с твердым покрытием запрещено.

- › Режим 4H: для движения в сложных дорожных условиях и обеспечения проходимости, для рыхлых и скользких дорог, таких как горные, тропические лесные дороги и неглубокая грязь, оптимизирует работу дроссельной заслонки для улучшения отклика и выходного крутящего момента.

- › Режим 4L: для подъема по крутым склонам и для случаев застревания автомобиля. За счет увеличенного на одну ступень передаточного числа автомобиль может получить максимальную тягу, что обеспечивает усилие при подъеме по крутым склонам и может помочь вытащить застрявший автомобиль.

- › Камни: для подъема по ступеням или камням, автоматически срабатывает блокировка дифференциалов, а также оптимизируется работа дроссельной заслонки и выходной крутящий момент, чтобы улучшить способность автомобиля преодолевать подъемы.

Экспертный режим

Вы можете настроить режим вождения, режим рулевого управления, режим полного привода и систему ESC в соответствии с вашими потребностями вождения, чтобы автомобиль мог адаптироваться к вашему стилю управления и потребностям в комфорте.

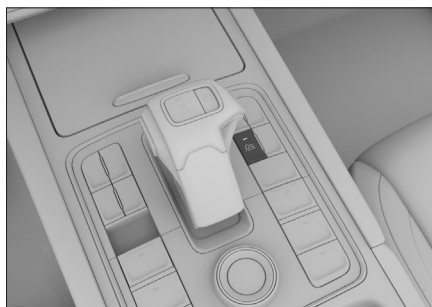

ACE0A0882275

Если питание включено и автомобиль не находится в режиме 4L или «Камни», нажмите кнопку «Эксперт».

i Полезная информация

- › Если в течение длительного времени не выполняется никаких операций, интерфейс экспертного режима будет автоматически скрыт. Нажмите кнопку экспертного режима , чтобы снова вызвать данный интерфейс.
- › В целях безопасности система не реагирует на включение экспертного режима, если скорость автомобиля во время движения превышает 75 км/ч.

Интерфейс экспертного режима

В интерфейсе экспертного режима вы можете настроить до трех режимов. Кроме того, предустановлены режимы [Дрифт] и [Гонки по бездорожью] для удовлетворения различных потребностей вождения.

- › Режимы движения: выбор мягкого, комфортного и агрессивного режима.

Мягкий: повышает экономию топлива автомобиля и подходит для ровных, твердых дорог, таких как городские дороги и дороги с твердым покрытием.

Комфортный: сочетание динамики и экономичности автомобиля, применим для движения по дорогам с любым покрытием.

Агрессивный: повышенные динамические характеристики автомобиля, быстрый отклик и новый уровень ощущений от управления автомобилем. Подходит для широких дорог с невысокой интенсивностью движения и ровным покрытием.

Система управления полным приводом

- › Режимы рулевого управления: переключение между режимами Комфортный, Спортивный и Легкий.

Описание режимов см. в разделе «Переключение режимов усиления рулевого управления». (▷ Стр. 114)

- › Режим полного привода: переключение между режимами 2H, 4A и 4H.

2H: высокоскоростной режим, привод на два колеса, подходит для дорог с хорошим покрытием, таким как шоссе, дороги с твердым, асфальтовым либо бетонным покрытием.

4A: автоматический полный привод, подходит для шоссе, дорог с твердым, асфальтовым либо бетонным покрытием, а также дорог с твердым покрытием с небольшим слоем льда, снега, песка или грязи.

4H: высокоскоростной полный привод, подходит для грунтовых дорог с плохим сцеплением (например, при наличии на поверхности грязи или песка).

⚠ Внимание

В режиме 4H рекомендуется передвигаться со скоростью не выше 85 км/ч. При движении на слишком высокой скорости избегайте выполнения крутых поворотов, так как это может привести к повреждению компонентов трансмиссии и вызвать риск опрокидывания автомобиля.

- › Настройка ESC: можно выбрать ALL-ON, TCS&VDCOFF и ALL-OFF.

ALL-ON: электронная система поддержания курсовой устойчивости (ESC) включена.

TCS&VDC-OFF: противобуксовочная система (TCS) и система динамической стабилизации (VDC) отключены.

ALL-OFF: система ESC выключена.

- › Дрифт: применим для широких закрытых площадок со скользкой поверхностью. Предназначен для водителей с хорошими навыками дрифтинга, которые хотят испытать острые ощущения и удовольствие от вождения благодаря собственному мастерству.
- › Гонки по бездорожью: для гонок по пустыням и пересеченной местности.

Для восстановления системных настроек по умолчанию нажмите кнопку [Сброс].

Чтобы выйти из режима «Эксперт», нажмите кнопку [Выйти].

ℹ Полезная информация

Режимы дрифта и гонок по бездорожью предустановлены на заводе, но водитель может изменить настройки в соответствии со своими потребностями.

При выходе из режимов дрифта и гонок по бездорожью происходит сброс настроек, установленных водителем самостоятельно.

Меры предосторожности при вождении полноприводного автомобиля

- › Запрещается испытывать привод на два колеса в условиях снега, грязи, на песке или гравии, в режимах 4L и 4H (в том числе когда передние колеса не вращаются, а задние постоянно пробуксовывают на нетвердой поверхности, в снегу или на льду).
- › При вытаскивании застрявшего автомобиля (например, в снегу, грязи, песке и других условиях с пробуксовкой колес) при непрерывной пробуксовке колес может сработать функция защиты системы полного привода от перегрева. В этом случае немедленно прекратите попытки вытащить автомобиль, и, соблюдая осторожность, заглушите двигатель для охлаждения. Дождитесь, пока система полного привода автоматически отключит аварийный сигнал перегрева, а затем продолжите вытаскивание автомобиля. После отмены сигнала о перегреве рекомендуется подождать еще несколько минут для более полного охлаждения системы полного привода и восстановления эффективности работы системы. Если аварийный сигнал не отменяется в течение длительного времени, обратитесь к поставщику услуг.

- › Убедитесь, что износ шин по радиусу одинаков на всех четырех колесах: при замене шин все четыре шины должны заменяться одновременно. Все четыре шины должны быть одной марки и модели.

Если временно невозможно обеспечить однообразие используемых шин (например, при использовании неполноразмерного запасного колеса), необходимо передвигаться в экономичном режиме и постараться как можно скорее (не более чем через 50 км) заменить несоответствующую шину на шину того же размера и модели; в противном случае будут повреждены детали трансмиссии, что приведет к серьезной поломке автомобиля. Замените шины как можно скорее и убедитесь, что все четыре шины имеют одну и ту же марку и модель.

Если срабатывает сигнализация давления в шинах, их следует проверить и своевременно подкачать, обеспечив необходимое давление и сбросив аварийный сигнал.

- › Избегайте эксплуатации автомобиля в условиях заноса (дрифта).
- › На дорогах с твердым покрытием или улицах (например, обычные шоссе/дороги с бетонным покрытием) нельзя использовать режимы, предназначенные для движения по дорогам, покрытым снегом, грязью, песком, гравием, а также режимы 4L и 4H.
- › Не запускайте двигатель и не вращайте колеса в режиме 4L при использовании домкрата для подъема автомобиля.
В противном случае автомобиль может упасть с домкрата и покатиться вперед, что крайне опасно.

Круиз-контроль при движении по пересеченной местности

Оборудование автомобиля

Обратите внимание на то, что в настоящем руководстве описывается стандартное оборудование, оборудование, входящее в комплектацию согласно национальным стандартам, а также специальное оборудование, предназначенное для конкретной модели автомобиля. Поэтому некоторые виды и функции оборудования, описанные в настоящем руководстве, могут не входить в комплектацию вашего автомобиля или использоваться в автомобилях, выпускаемых только для определенных рынков. Информацию о комплектации вашего автомобиля вы можете найти в документах, предоставленных при его покупке, или запросить ее у авторизованного дилера.

Круиз-контроль для бездорожья

Описание функции

Функция круиз-контроля для бездорожья позволяет поддерживать заданную скорость движения автомобиля без необходимости нажимать на педаль акселератора или тормоза.

Ее можно использовать при езде по бездорожью, на ухабистых дорогах или при вытаскивании застрявшего автомобиля.

i Полезная информация

- › Поскольку круиз-контроль для бездорожья предназначен только для движения автомобиля по бездорожью, скорость устанавливается в диапазоне 4–12 км/ч.
- › Крейсерская скорость может незначительно колебаться в зависимости от дорожных условий, что является нормальным явлением.

⚠ Предупреждение

› Круиз-контроль для бездорожья представляет собой вспомогательный инструмент. Он не может оценивать состояние дороги и условия движения вместо водителя и тем более не может управлять автомобилем вместо него. Водитель в любом случае несет ответственность за безопасность автомобиля, должен сохранять концентрацию и управлять автомобилем с осторожностью.

› Неправильное использование круиз-контроля для бездорожья может привести к столкновению.

Длительное и непрерывное использование может привести к перегреву некоторых систем, в результате чего на комбинации приборов появится аварийное сообщение, и индикатор круиз-контроля для бездорожья  погаснет. При возникновении вышеописанной ситуации немедленно припаркуйте автомобиль в безопасном месте и дайте системам охладиться.

› Если во время движения в режиме круиз-контроля для бездорожья колеса с одной стороны автомобиля пробуксовывают, необходимо незамедлительно включить блокировку дифференциала.

i Полезная информация

В некоторых ситуациях система круиз-контроля для бездорожья не способна поддерживать фиксированную низкую скорость автомобиля, что может привести к аварии. Например:

- › При движении по очень крутому склону.
- › При движении на труднопроходимых участках и по дорогам с очень неровным покрытием.
- › При движении по заснеженной, обледенелой или скользкой дороге.

i Полезная информация

Функция круиз-контроля для бездорожья недоступна при движении автомобиля с высокой скоростью.

Круиз-контроль при движении по пересеченной местности

Включение/выключение системы

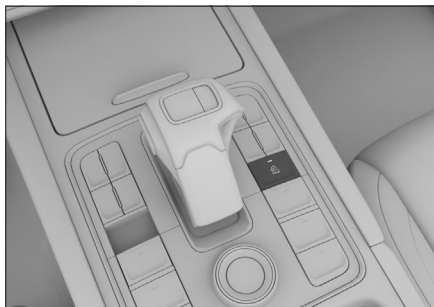

6C0A49B13BA4

1. Для включения функции нажмите кнопку круиз-контроля для бездорожья, расположенную рядом с рычагом переключения передач. Чтобы отключить функцию, нажмите кнопку еще раз.

Если индикатор круиз-контроля для бездорожья  на комбинации приборов горит белым цветом, это означает, что функция включена и готова к работе.

i Полезная информация

При включении режима круиз-контроля для бездорожья должны быть соблюдены следующие условия:

- › Дверь водителя полностью закрыта.
- › Двигатель запущен, включена передача N.
- › Автомобиль должен находиться в режиме 4L или «Камни».
- › Стояночный тормоз выключен.

i Полезная информация

При использовании режима круиз-контроля для бездорожья небольшие колебания скорости из-за неровностей дороги в сложных условиях движения являются нормальным явлением.

2. Включите передачу D или M, и система круиз-контроля для бездорожья автоматически перейдет в рабочий режим круиз-контроля.

Когда индикатор круиз-контроля для бездорожья  на комбинации приборов горит зеленым цветом, это означает, что функция работает.

Настройка крейсерской скорости

В режиме круиз-контроля имеется 9 передач, которые устанавливаются нижеописанными способами и отображаются на комбинации приборов.

- › Для выбора нужной скорости переместите рычаг управления в направлении, указанном стрелками.

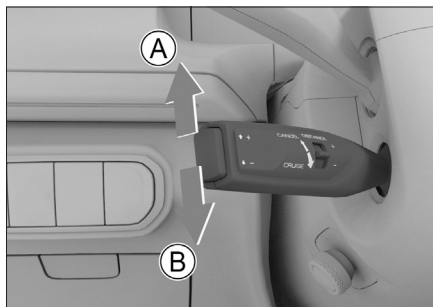

87B196074EC6

- A** Увеличение скорости
- B** Снижение скорости
- › Нажмите на педаль акселератора или педаль тормоза, установите желаемую передачу круиз-контроля, а затем отпустите педаль.

i Полезная информация

Когда скорость движения превышает 20 км/ч, система круиз-контроля для бездорожья переходит в режим ожидания; когда скорость превышает 36 км/ч, система автоматически отключается.

Ниже для справки перечислены типичные участки местности и рекомендуемые передачи для движения по бездорожью:

Круиз-контроль при движении по пересеченной местности

2

Передачи (только для справки)	Дорожные условия
1–2 передача	Каменистые и ухаби- стые дороги, неровные дороги (спуск по склону)
3–4 передача	Неровные дороги (подъ- ем по склону), дороги с щебеночным покрытием (спуск по склону)
5–6 передача	Заснеженные и грязные дороги, дороги с ще- беночным покрытием (ровная дорога или подъем по склону)
7–9 передача	Песчаные барханы, грязные дороги, трава и т. д.

Танковый разворот

При включении системы круиз-контроля для бездорожья можно при необходимости включить функцию танкового разворота для улучшения проходимости и уменьшения радиуса поворота при сохранении заданной скорости, что улучшает характери- стики прохождения поворотов.

Способ использования

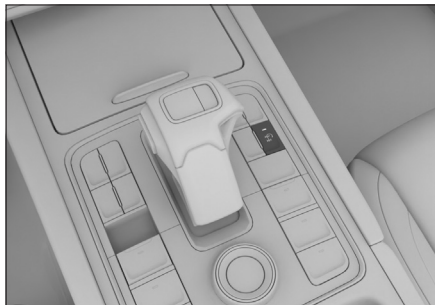

13FB982E7C8E

1. После включения системы круиз-контроля для бездорожья нажмите кнопку , чтобы включить функцию танкового разворота. Чтобы отключить функцию, нажмите кнопку еще раз.

Если индикатор круиз-контроля для без- дорожья  на комбинации приборов горит белым цветом, это означает, что функция включена и готова к работе.

2. Установите передачу D или M, полно- стью выверните рулевое колесо (по- верните руль по часовой стрелке или против часовой стрелки до упора), от- пустите педаль тормоза, и функция тан- кового разворота перейдет в рабочее состояние.

Если индикатор  на комбинации при- боров горит зеленым цветом, это озна- чает, что функция танкового разворота находится в рабочем состоянии.

Полезная информация

Чтобы использовать функцию танкового разворота, необходимо выполнение сле- дующих условий:

- › Дифференциал заднего моста не за- блокирован.
- › Нажатие на педаль акселератора или педаль тормоза не должно быть слиш- ком сильным.

Полезная информация

Эта функция наиболее эффективна при использовании на самых низких скоро- стях при движении в режиме круиз-кон- троля по бездорожью.

Когда скорость автомобиля превышает 10 км/ч, функция танкового разворота переходит в режим ожидания; когда ско- рость автомобиля превышает 30 км/ч, функция автоматически отключается.

Внимание

Запрещается использовать функцию тан- кового разворота на дорогах с твердым покрытием, так как это ускорит поврежде- ние компонентов трансмиссии и износ шин.

Режим движения по бездорожью

Оборудование автомобиля

Обратите внимание на то, что в настоящем руководстве описывается стандартное оборудование, оборудование, входящее в комплектацию согласно национальным стандартам, а также специальное оборудование, предназначенное для конкретной модели автомобиля. Поэтому некоторые виды и функции оборудования, описанные в настоящем руководстве, могут не входить в комплектацию вашего автомобиля или использоваться в автомобилях, выпускаемых только для определенных рынков. Информацию о комплектации вашего автомобиля вы можете найти в документах, предоставленных при его покупке, или запросить ее у авторизованного дилера.

Режим движения по бездорожью

В интерфейсе дисплея мультимедийной системы нажмите кнопку [Режим движения по бездорожью] для входа в интерфейс режима движения по бездорожью.

i Полезная информация

В связи с различиями в конфигурации моделей, в разных странах и регионах некоторые функции режима движения по бездорожью могут быть не установлены. Ориентируйтесь на фактическую комплектацию вашего автомобиля.



E8D88F5F304B

- Ⓐ Состояние блокировки дифференциала
- Ⓑ Распределение крутящего момента
- Ⓒ Режим повышенной проходимости
- Ⓓ Температура и давление в шинах
- Ⓔ Направление движения

Режим движения по бездорожью: главная страница

Этот экран позволяет просматривать информацию, связанную с режимом движения по бездорожью.

- › [Поворот колес]: показывает направление и угол поворота колес.
- › Состояние блокировки дифференциала: показывает заблокированное или разблокированное состояние дифференциала.

Режим движения по бездорожью

- › Распределение крутящего момента: отражает динамику распределения крутящего момента между передним и задним мостами. Логика распределения крутящего момента может отличаться в разных режимах движения.
- › Режим повышенной проходимости: показывает используемый автомобилем режим повышенной проходимости.
- › [Круиз-контроль для бездорожья]: подробности см. в разделе «Круиз-контроль при движении по пересеченной местности» → «Круиз-контроль для бездорожья». (▷ Стр. 120)
- › [Танковый разворот]: подробности см. в разделе «Круиз-контроль при движении по пересеченной местности» → «Танковый разворот». (▷ Стр. 122)
- › Давление и температура в шинах: отображается давление и температура в шинах. Если значение температуры или давления в шинах находятся за пределами нормы, соответствующее значение отображается красным цветом.
- › Направление движения: показывает ориентацию передней части автомобиля.
- › [Высота]: отображается высота над уровнем моря в месте нахождения автомобиля.
- › [Давление]: отображается атмосферное давление в месте нахождения автомобиля.

Вид из-под кузова

При включенном режиме «Вид из-под кузова» при движении автомобиля на экран будет выводиться видеоизображение из-под кузова. Эта функция помогает водителю управлять автомобилем в сложных дорожных условиях.

Если скорость автомобиля превышает определенное значение, эта функция автоматически отключается.

Экспертный режим

Подробности см. в разделе «Система управления полным приводом» → «Экспертный режим». (▷ Стр. 117)

Оборудование автомобиля

Обратите внимание на то, что в настоящем руководстве описывается стандартное оборудование, оборудование, входящее в комплектацию согласно национальным стандартам, а также специальное оборудование, предназначенное для конкретной модели автомобиля. Поэтому некоторые виды и функции оборудования, описанные в настоящем руководстве, могут не входить в комплектацию вашего автомобиля или использоваться в автомобилях, выпускаемых только для определенных рынков. Информацию о комплектации вашего автомобиля вы можете найти в документах, предоставленных при его покупке, или запросить ее у авторизованного дилера.

Общие сведения о блокировке дифференциала

При пробуксовке какого-либо из ведущих колес, блокировка дифференциала обеспечивает передачу достаточного крутящего момента на ведущее колесо с другой стороны, чтобы автомобиль смог преодолеть препятствие.

⚠ Предупреждение

- › Запрещается переоборудовать силовой агрегат и трансмиссию, чтобы не повредить устройство блокировки дифференциала.
- › Запрещается использовать блокировку дифференциала при движении по асфальтированной дороге.
- › Блокировка дифференциала используется только для того, чтобы вытащить застрявший автомобиль. После этого ее следует выключить.
- › При заблокированном дифференциале следует проявлять осторожность в управлении автомобилем. Не следует резко вращать рулевое колесо, это может нарушить устойчивость автомобиля, что повышает риск аварии.

Блокировка дифференциала заднего моста

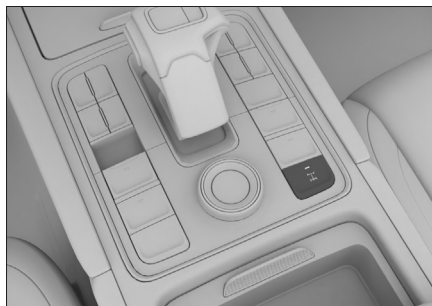

3D92AE4241C4

Ручная блокировка и разблокировка

i Полезная информация

Блокировка дифференциала возможна только при соблюдении следующих условий:

- › Скорость автомобиля менее 5 км/ч.
- › Разница в скорости вращения между левым и правым колесами составляет менее 50 об/мин.
- › Функция танкового разворота не используется.

Заведите двигатель и нажмите кнопку , чтобы заблокировать или разблокировать дифференциал заднего моста.

Если индикатор на кнопке горит, а индикатор  на комбинации приборов горит зеленым цветом, это означает, что блокировка произведена успешно.

Если индикатор на кнопке и индикатор  на комбинации приборов погасли, это означает, что блокировка успешно снята.

Если индикатор на кнопке мигает в течение нескольких секунд, а затем гаснет, а индикатор  на комбинации приборов мигает желтым цветом в течение нескольких секунд, а затем гаснет, это означает, что блокировка не сработала. Повторите попытку после того, как все условия будут соблюдены.

Блокировка дифференциала



⚠ Внимание

После блокировки дифференциала избегайте крутых поворотов. Это может привести к повреждению узлов автомобиля.

i Полезная информация

В случае проблем с разблокировкой дифференциала можно слегка подвигать рулевое колесо вправо и влево.

Предупреждение о превышении скорости

Если при движении с заблокированным дифференциалом заднего моста индикатор  на кнопке мигает, а индикатор  на комбинации приборов мигает зеленым цветом, это означает, что скорость автомобиля слишком высокая, необходимо снизить скорость.

Автоматическая разблокировка при превышении скорости

При движении с заблокированным дифференциалом заднего моста блокировка автоматически отключается, если скорость автомобиля превышает 40 км/ч.

Последовательная блокировка и разблокировка дифференциала

Если в режиме повышенной проходимости коробка передач находится в режиме «Камни», система будет автоматически управлять включением блокировки дифференциала заднего моста. При выходе из режима «Камни» блокировка автоматически отключается.

i Полезная информация

Если блокировка включена автоматически, после набора скорости автоматического отключения блокировки не происходит.

Блокировка дифференциала переднего моста

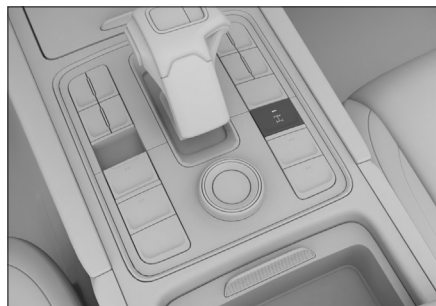

518E2D67A250

Ручная блокировка и разблокировка

i Полезная информация

Блокировка дифференциала возможна только при соблюдении следующих условий:

- › Скорость автомобиля менее 5 км/ч.
- › Дифференциал заднего моста заблокирован.
- › Автомобиль находится в режиме 4L.
- › Разница в скорости вращения между левым и правым колесами составляет менее 50 об/мин.

Для блокировки или разблокировки дифференциала переднего моста нажмите кнопку .

Если индикатор на кнопке горит, а индикатор  на комбинации приборов горит зеленым цветом, это означает, что блокировка произведена успешно.

Если индикатор на кнопке и индикатор  на комбинации приборов погасли, это означает, что блокировка успешно снята.

Если индикатор на кнопке мигает в течение нескольких секунд, а затем гаснет, а индикатор  на комбинации приборов мигает желтым цветом в течение нескольких секунд, а затем гаснет, это означает, что блокировка не сработала. Повторите попытку после того, как все условия будут соблюдены.



i Полезная информация

- › При разблокировке дифференциала заднего моста одновременно отключается блокировка дифференциала переднего моста.
- › При выходе из режима вождения 4L блокировка дифференциала переднего моста автоматически отключается.
- › В случае проблем с разблокировкой дифференциала можно слегка подвигать рулевое колесо вправо и влево.

⚠ Внимание

После блокировки дифференциала избегайте крутых поворотов. Это может привести к повреждению узлов автомобиля.

Предупреждение о превышении скорости

Если при движении с заблокированным дифференциалом переднего моста индикатор  на кнопке мигает, а индикатор  на комбинации приборов мигает зеленым цветом, это означает, что скорость автомобиля слишком высокая, необходимо снизить скорость.

Автоматическая разблокировка при превышении скорости

При движении с заблокированным дифференциалом переднего моста блокировка автоматически отключается, если скорость автомобиля превышает 40 км/ч.

Система помощи при парковке

Оборудование автомобиля

Обратите внимание на то, что в настоящем руководстве описывается стандартное оборудование, оборудование, входящее в комплектацию согласно национальным стандартам, а также специальное оборудование, предназначенное для конкретной модели автомобиля. Поэтому некоторые виды и функции оборудования, описанные в настоящем руководстве, могут не входить в комплектацию вашего автомобиля или использоваться в автомобилях, выпускаемых только для определенных рынков. Информацию о комплектации вашего автомобиля вы можете найти в документах, предоставленных при его покупке, или запросить ее у авторизованного дилера.

Датчики системы помощи при парковке

Система помощи при парковке определяет дорожную ситуацию с помощью камер и датчиков и, основываясь на полученных результатах, помогает водителю принять меры для повышения безопасности и комфорта при парковке.

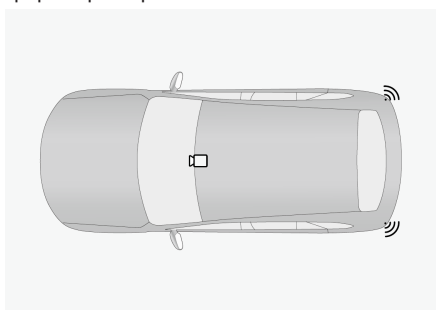

F3BF476BBA5F

Значок на рисунке	Значение	Расположение
	Камера	На решетке радиатора На задней двери На левом и правом наружных зеркалах

Значок на рисунке	Значение	Расположение
	Ультразвуковой радар	На переднем и заднем бамперах

i Полезная информация

В зависимости от комплектации автомобиля тип и количество датчиков могут отличаться. Ориентируйтесь на фактическую комплектацию вашего автомобиля.

▲ Предупреждение

- › Система помощи при парковке представляет собой вспомогательный инструмент. Она не может оценивать окружающую обстановку вместо водителя. Водитель в любом случае несет ответственность за безопасность автомобиля. Во время парковки и в других подобных ситуациях он должен постоянно следить за обстановкой.
- › Система помощи при парковке имеет слепые зоны и может не обнаружить некоторые препятствия. При парковке и других подобных маневрах обязательно убедитесь, что рядом с автомобилем нет детей и животных.

▲ Внимание

- › При движении задним ходом убедитесь, что дверь багажного отделения полностью закрыта.
- › Запрещается ударять по камере или радару.
- › Во время мойки автомобиля не направляйте струю воды под высоким давлением на камеры и датчики. Это может привести к неполадкам в системе или вызвать возгорание.
- › Не используйте абразивные материалы и острые предметы при очистке камер и датчиков. Для этой цели используйте мягкую тряпку или воду (под низким давлением).

i Полезная информация

При работе системы помощи при парковке на нее влияют характеристики радара, и следующие условия могут привести к тому, что парковочная система будет менее эффективно идентифицировать или не идентифицировать препятствия в следующих случаях (в том числе), что приведет к повреждению автомобиля:

- › Объекты, находящиеся в слепой зоне обнаружения радара, например, короткие объекты, объекты под бамперами, объекты, находящиеся слишком близко или слишком далеко от автомобиля.
- › Незаметные нависающие предметы, например, пожарные ящики, запасные шины автомобилей, задние части грузовых автомобилей.
- › При наличии ультразвуковых помех одинаковой с системой частоты, например, металлических звуков, звуков выброса газа под давлением, звуковых сигналов автомобиля в непосредственной близости от датчика.
- › Препятствия в виде колючей проволоки, забора, тонких столбов, веревок, тележек, двухколесных велосипедов и других объектов, которые слишком малы, чтобы эффективно отражать звуковые волны.
- › Препятствия из снега, тканей или предметы, поглощающие звуковые волны.
- › Препятствия в виде предметов, поверхность которых не отражает сигнал радара, и люди в одежде из таких материалов.
- › Препятствия, представляющие собой конусообразные объекты или объекты с наклонной поверхностью.
- › Препятствия, расположенные под прямым углом, такие как углы стен и задние части автомобилей.
- › При парковке на траве или неровной поверхности.
- › При деформации заднего номерного знака, а также при установке на него достаточно крупной декоративной рамки.

- › При повреждении, смещении или заслонении радара посторонними предметами (например, невидимой автомобильной пленкой).
- › Чтобы система работала стабильно, необходимо поддерживать датчики в чистоте, не допускать скопления на них снега, льда и т. п.

i Полезная информация

Камеры также имеют ограничения, и на правильное функционирование системы помощи при парковке могут влиять следующие условия (в том числе):

- › Повреждения левого и правого наружных зеркал заднего вида или передней и задней камер, приводящие к их неработоспособности или смещению.
- › Повреждение или затемнение камер.
- › Слишком высокая яркость окружающей среды, например, на камеру попадают прямые солнечные лучи.
- › Слишком низкая яркость окружающей среды, например, в неосвещенном тоннеле или ночью.
- › Сильно изменяющаяся и непостоянная яркость окружающей среды, например, тени от деревьев, отражающая краска пола на парковке.
- › Нечетко очерченные линии парковки или плохой контраст между линиями и цветом парковочного места, например, парковочные места, выложенные плиткой или травой.
- › Нестандартные парковочные места, например, трапециевидные места с несоответствующей шириной передней и задней части или криволинейные места внутри паркинга.
- › Наличие круглых и квадратных колонн рядом с местом парковки.
- › Препятствия, локально вторгающиеся в парковочное пространство или находящиеся в непосредственной близости от него.

Система помощи при парковке

- › Система не может определить и исключить места с разметкой «Парковка запрещена», конусами, знаками «Стоп», наземными фиксаторами или выделенными местами.
- › Система может не определить парковочные места с такими препятствиями, как велосипеды, трехколесные велосипеды, низкие кучи мусора, кирпичи и т. д.

- › Когда скорость движения вперед превышает 15 км/ч, система предупреждения об угрозе столкновения автоматически отключается.

Зона обнаружения и предупреждение о препятствиях

Места расположения радаров	Зона обнаружения [м]
Спереди сбоку	0,6
Спереди посередине	1,0
Сзади сбоку	0,6
Сзади посередине	1,5

Система предупреждения об угрозе столкновения

Описание системы

Радар системы предупреждения об угрозе столкновения представляет собой устройство радиолокационного обнаружения. Во время парковки датчики обнаруживают препятствия спереди и позади автомобиля и оценивают расстояние до них. Водитель получает звуковое предупреждение. Это делает процесс парковки более безопасным и комфортным.

Способ использования



6C12120BA8C6

- › Когда питание включено или автомобиль заведен, нажмите кнопку , чтобы включить или выключить систему предупреждения об угрозе столкновения.
- › При переводе рычага переключения передач в положение R система предупреждения об угрозе столкновения включается автоматически.
- › При переводе рычага в положение P система предупреждения об угрозе столкновения автоматически отключается.

Если после включения системы предупреждения об угрозе столкновения датчик определяет в зоне обнаружения препятствие, система подает предупреждающий сигнал.

По мере сокращения расстояния между автомобилем и препятствием частота звукового сигнала постепенно увеличивается. Когда расстояние между препятствием и автомобилем сократится приблизительно до 0,4 м, подается продолжительный аварийный сигнал, предупреждающий о необходимости немедленной остановки автомобиля во избежание столкновения.

Система кругового обзора

Описание системы

Система использует четыре камеры для получения изображения обстановки вокруг автомобиля и передает сигнал на дисплей, помогая водителю безопасно и легко управлять автомобилем и избегать столкновений.

Способ использования



6C12120BA8C6

- › Когда питание включено или автомобиль заведен, нажмите кнопку  **PM**, чтобы включить или выключить систему кругового обзора.
- › При включении передачи заднего хода система кругового обзора включается автоматически.
- › При переключении на передачу Р система кругового обзора автоматически отключается.
- › Если при движении вперед скорость автомобиля превышает установленное значение, система кругового обзора отключится автоматически.

Настройки можно выполнить через меню [Настройки автомобиля] → [Парковка] → [Выход из режима кругового обзора] дисплея мультимедийной системы.

Интерфейс

В меню системы кругового обзора можно включить или выключить следующие функции:

- › [Интеллектуальная парковка]: коснитесь этой кнопки, чтобы включить систему интеллектуальной парковки.
- › [Система помощи при движении задним ходом]: нажмите эту кнопку, чтобы включить функцию помощи при движении задним ходом.
- › [Переключение вида]: нажмите эту кнопку, чтобы переключить режим просмотра между 2D и 3D.

- › [Прозрачное шасси]: нажмите эту кнопку, чтобы включить или выключить функцию «Прозрачное шасси».

После активации этой функции в интерфейсе камер наблюдения последовательно, по мере следования автомобиля, будет отображаться вид дороги под кузовом автомобиля.

- › [Вспомогательный вид]: нажмите эту кнопку, чтобы переключить вид изображения между вспомогательным видом, изображением колес и колеи.

- › [Интеллектуальное переключение вида]: коснитесь этой кнопки, чтобы включить или выключить функцию «Интеллектуальное переключение вида». После включения функции:

Если при движении на передаче D передний радар обнаруживает, что расстояние от препятствия до кузова автомобиля составляет меньше 1 м, камера автоматически переключается на верхний обзор пространства перед автомобилем.

Если при движении на передаче R задний радар обнаруживает, что расстояние от препятствия до кузова автомобиля составляет менее 1 м, камера автоматически переключается на верхний обзор пространства позади автомобиля.

После исчезновения препятствия камера автоматически переключится в режим переднего обзора.

- › [Предупреждающий звуковой сигнал радара]: коснитесь этой кнопки, чтобы включить или выключить предупреждающий звуковой сигнал радара.

Автоматическое переключение угла обзора

При включении передачи D система автоматически переключается на вид с передней камеры; при включении передачи R система автоматически переключается на вид с задней камеры; при активной передаче D включение указателя поворота автоматически переводит изображение на вид со стороны соответствующего переднего колеса.

Система помощи при парковке

Ручное переключение угла обзора

Вид можно переключить вручную при скорости менее 10 км/ч.

В режиме 2D коснитесь области вокруг автомобиля, изображенного на виде сверху, чтобы переключиться на изображение из точки обзора, соответствующей этой области.

В режиме 3D коснитесь области вида сверху, и на виде сверху появится кнопка выбора ориентации. Коснитесь этой кнопки для выбора другой ориентации. Отображаемая зона будет соответствовать углу обзора, выбранного с помощью этой кнопки.

Функция очистки камеры заднего вида

На автомобилях, оснащенных функцией очистки камеры заднего вида, данная функция будет включаться или выключаться одновременно с омывателем заднего стекла.

Интеллектуальная система парковки

Описание системы

Основу системы составляют система кругового обзора и система предупреждения об угрозе столкновения. Система использует радарные датчики и камеры для обнаружения препятствий и парковочных линий вокруг автомобиля, распознавания подходящих парковочных мест и автоматического управления автомобилем для выполнения парковки. Водителю достаточно только следовать подсказкам системы, чтобы въехать на парковочное место и выехать с него.

Если во время парковки обнаружено движущееся препятствие, такое как пешеход или транспортное средство, и существует риск столкновения, система автоматически выполняет экстренное торможение; если обнаружено неподвижное препятствие и существует риск столкновения, система выполняет комфортное торможение для плавной остановки автомобиля.

⚠ Предупреждение

Система является лишь вспомогательным инструментом и не отменяет необходимости оценки водителем ситуации. В процессе парковки водитель должен наблюдать за окружающей обстановкой и предупреждающими сообщениями в режиме реального времени, и в случае особых обстоятельств должен предпринять экстренные меры управления и другие необходимые действия для обеспечения безопасности.

Способ использования

После запуска двигателя включите систему кругового обзора и нажмите кнопку [Интеллектуальная парковка], чтобы активировать систему.

После активации системы парковку можно завершить, следуя подсказкам на дисплее мультимедийной системы.

ℹ Полезная информация

- › Перед включением функции «Интеллектуальная парковка» убедитесь, что система управления полным приводом находится в стандартном, экономичном или спортивном режиме, иначе функция интеллектуальной парковки будет недоступна.
- › Для обеспечения безопасной парковки водителю необходимо постоянно следить за окружающей обстановкой, чтобы в случае опасности столкновения взять управление автомобилем на себя и вовремя затормозить.
- › Выбирать путь выезда с парковочного места можно только при неподвижном автомобиле.
- › В процессе поиска парковочного места убедитесь в том, что с обеих сторон автомобиля остается достаточно пространства до препятствий (около 0,5–1,5 м). В противном случае система может не обнаружить парковочное место.

Особые указания

Во время работы интеллектуальной системы парковки следующие условия могут привести к временному прекращению процесса парковки, который может быть возобновлен после устранения данного условия.

- › Открывание двери (включая дверь багажного отделения).
- › Складывание наружных зеркал заднего вида.
- › Отстегивание ремня безопасности водителя.
- › Препятствие на пути к парковочному месту.
- › Нажатие педали акселератора.

Во время работы интеллектуальной системы парковки перечисленные ниже условия могут привести к выходу из режима этой функции.

- › При поиске парковочного места скорость автомобиля превышает 30 км/ч.
- › Переключение передач, управлением рулевым колесом или стояночным тормозом.
- › Превышение возобновляемого времени прерывания работы функции, превышение количества прерываний, превышение лимита количества действий при парковке, превышение общего времени действий по установке автомобиля на парковочное место.
- › Нажатие кнопки интеллектуальной парковки.
- › Во время парковки обнаруживается, что отсутствует парковочное место, либо, что на дороге нет препятствий, поэтому нет необходимости использовать функцию автоматической парковки.
- › Слишком большой уклон поверхности, на которой находится автомобиль.

Система может использоваться не в любых условиях, есть некоторые особые случаи, когда система не сможет просчитать сценарий парковки. Ниже приведен список примеров подобных ситуаций, не являющийся исчерпывающим.

- › Под влиянием внешних обстоятельств невозможно определить четкую границу парковочного места (например, парковочные линии загрязнены или покрыты большим количеством мусора, травы, грязи), либо парковочное место плохо освещено, или его поверхность обладает высокой интенсивностью отражения.
- › Парковочное место имеет неровную поверхность, и невозможно определить линии разметки.
- › На поверхности парковочного места имеются ямы.
- › Автомобили впереди или сзади находятся слишком близко к свободному парковочному месту либо занимают его часть.
- › На парковочном месте находятся пешеходы или другие препятствия.
- › Рядом с камерами стоящего автомобиля находятся пешеходы и другие препятствующие парковке объекты.
- › На парковочном месте есть линии разметки, которые могут распознаваться системой неоднозначно.
- › Парковочное место находится в углу или на повороте дороги.
- › Шины автомобиля сильно изношены, или на автомобиль установлены шины, не рекомендованными производителем автомобиля (включая шину неполноразмерного запасного колеса).
- › Функция используется на неровной поверхности (например, на участках, покрытых травой, гравием), в результате чего возможны ошибки системы при определении препятствий, приводящие к ненужному торможению.
- › Воздействие на работу системы помех, создаваемых внешними источниками звука, в результате чего датчики могут работать некорректно и ошибочно выдавать сообщения о несуществующих препятствиях.

Система помощи при парковке

- › Датчики загрязнены или закрыты.
- › Сильный туман, дождливая и снежная погода.

Обстоятельства, при которых использование функции интеллектуальной парковки не допускается.

- › На автомобиле установлены цепи противоскольжения.
- › На автомобиль погружен предмет, выходящий за габариты автомобиля.
- › На автомобиль установлено тягово-сцепное устройство.
- › Слишком большой уклон поверхности, на которой находится автомобиль.
- › На дороге имеются большие выбоины.

Система помощи при движении задним ходом

Описание системы

Когда коробка передач находится в режиме D и скорость не превышает 30 км/ч, система записывает последние 50 м маршрута движения вперед в режиме реального времени. Когда включена функция помощи при движении задним ходом, система управляет рулевым колесом, тормозами и скоростью автомобиля, чтобы автоматически следовать записанному маршруту для выполнения обратного движения задним ходом.

Система автоматически выполняет экстренное торможение, если при движении задним ходом обнаруживается подвижное препятствие, например, пешеход или транспортное средство, и возникает риск столкновения.

i Полезная информация

Из-за механических отклонений, давления в шинах и других факторов траектория обратного движения может в определенной степени отклоняться, и нельзя гарантировать, что обратное движение будет произведено точно по первоначальной траектории.

⚠ Предупреждение

Система является лишь вспомогательным инструментом и не отменяет необходимости оценки водителем ситуации. В процессе парковки водитель должен наблюдать за окружающей обстановкой и предупреждающими сообщениями в режиме реального времени, и в случае особых обстоятельств должен предпринять экстренные меры управления и другие необходимые действия для обеспечения безопасности.

Способ использования

После запуска двигателя включите систему кругового обзора и нажмите кнопку [Система помощи при движении задним ходом], чтобы включить эту функцию.

После включения функции можно выполнить автоматическое движение задним ходом, следуя подсказкам на дисплее мультимедийной системы.

i Полезная информация

- › Перед включением системы помощи при движении задним ходом убедитесь, что система управления полным приводом находится в стандартном, экономичном или спортивном режиме, иначе функция слежения задним ходом будет недоступна.
- › Для обеспечения безопасности парковки водителю необходимо постоянно следить за окружающей дорожной обстановкой, чтобы при возникновении риска столкновения вовремя затормозить и взять управление автомобилем под свой контроль.

Особые указания

Система прекращает работу и удаляет запись маршрута в следующих ситуациях:

- › Скорость автомобиля превышает 30 км/ч.
- › Ненормальное выключение питания.
- › Слишком большой угол поворота рулевого колеса (около 450°).
- › Автоматическое отклонение от записанного маршрута составило около 1 м.

В процессе движения задним ходом следующие условия приведут к прерыванию работы системы и выходу из функции помощи при движении задним ходом:

- › Нажатие кнопки системы помощи при движении задним ходом.
- › Переключение передач, поворот рулевого колеса, включение стояночного тормоза, нажатие педали акселератора, либо вмешательство в автоматическое управление.
- › Отстегивание ремня безопасности водителя.
- › Открывание двери (включая дверь багажного отделения).
- › Складывание наружных зеркал заднего вида.
- › Обнаружение системой, что автомобиль не может продолжать движение.
- › Обнаружение препятствия на пути движения.

i Полезная информация

После прерывания работы и выхода из функции, не связанного с системным сбоем, снова активируйте систему помощи при движении задним ходом. Система продолжит управление движением автомобиля задним ходом по оставшемуся маршруту.

Настройки парковки

Функции системы помощи при парковке можно настроить в меню [Настройки автомобиля] → [Парковка] дисплея мультимедийной системы.

Круговой обзор переднего пространства

После включения данной функции, если скорость автомобиля ниже 10 км/ч и при этом обнаруживается препятствие в пределах дальности обнаружения, автоматически включаются передний радар и система камер. Система автоматически отключается, если через определенное время после включения системы автомобиль останавливается перед препятствием или удаляется от препятствия, или если включается стояночный тормоз.

Круговой обзор при повороте

Если эта функция включена, при включении сигнала поворота или повороте рулевого колеса на определенный угол на передаче D автоматически включается система кругового обзора.

Система кругового обзора автоматически отключается при обратном повороте рулевого колеса или если скорость автомобиля превышает определенное значение.

Выход из режима кругового обзора при движении

Система кругового обзора автоматически отключается, когда скорость автомобиля превышает установленное значение.

Экстренное торможение на низкой скорости

После активации этой функции во время движения задним ходом на малой скорости на экране загорается зеленый индикатор экстренного торможения на малой скорости , что указывает на успешное включение функции. Если в этом режиме обнаруживается препятствие, и система определяет, что существует риск столкновения, она автоматически осуществляет экстренное торможение, чтобы снизить риск. Индикатор при этом загорается красным цветом.

⚠ Внимание

- › Функция является вспомогательной и не гарантирует обнаружение всех возможных препятствий в любых условиях.
- › В сложных дорожных условиях (например, при движении по бездорожью или узким проездам) следует отключать функцию экстренного торможения на малой скорости. В противном случае система может осуществить торможение, когда в этом нет необходимости.

Система помощи при парковке

- › Функцию экстренного торможения на малой скорости следует выключать на автомобиле с установленным тягово-сцепным устройством или при буксировке другого транспортного средства. В противном случае система может осуществить торможение, когда в этом нет необходимости.

Включение системы кругового обзора

Нажмите кнопку, чтобы включить систему кругового обзора.

2

Оборудование автомобиля

Обратите внимание на то, что в настоящем руководстве описывается стандартное оборудование, оборудование, входящее в комплектацию согласно национальным стандартам, а также специальное оборудование, предназначенное для конкретной модели автомобиля. Поэтому некоторые виды и функции оборудования, описанные в настоящем руководстве, могут не входить в комплектацию вашего автомобиля или использоваться в автомобилях, выпускаемых только для определенных рынков. Информацию о комплектации вашего автомобиля вы можете найти в документах, предоставленных при его покупке, или запросить ее у авторизованного дилера.

Общие сведения о системе контроля давления в шинах

Система контроля давления в шинах (TPMS) в реальном времени отслеживает давление в шинах и их температуру. При отклонении от нормальных значений она подает сигнал, информируя водителя о том, что необходимо принять соответствующие меры, и таким образом предупреждает аварию.

⚠ Внимание

- › Использование жидкости для ремонта шин (за исключением жидкости, предоставляемой сервисным центром), очистителя карбюратора, наполнителей шин может повредить датчик давления в шинах и привести к неправильной работе TPMS.
- › Система TPMS может работать неправильно, если на автомобиле установлены не оригинальные шины.
- › Датчик давления в шине установлен рядом с воздушным вентилем внутри шины. Для ремонта или замены шины обратитесь в сервисный центр, чтобы избежать повреждения датчика давления, что может привести к неправильной работе системы TPMS.

- › При установке цепей противоскольжения или других устройств, повышающих проходимость, система может работать некорректно.
- › Работа системы может быть нарушена из-за радиопомех.

i Полезная информация

- › Система TPMS не отменяет необходимости в регулярном обслуживании шин. Даже если система TPMS не подает предупреждающих сигналов, следует регулярно проверять шины и давление в них.
- › На давление воздуха в шинах влияют нагрев при движении, условия окружающей среды и длительность поездки. Обычно оно колеблется на уровне 30 кПа, это нормальное явление.
- › Система TPMS не может отслеживать давление в шине запасного колеса.

Функция инициализации

Обновление данных после замены или перестановки шин может происходить автоматически с помощью функции инициализации.

После остановки автомобиля более чем на 16 минут и запуска его на скорости выше 30 км/ч в течение примерно 9 минут система автоматически завершит инициализацию.

Если инициализация не выполнена, как можно скорее обратитесь в сервисный центр для обновления настроек TPMS.

Контроль давления в шинах и сигнализация

Нажмите кнопку «Домой»  на рулевом колесе, чтобы перейти в меню данных о движении. Переключая ручку регулировки вверх или вниз на экране данных о движении для перехода на экран контроля давления в шинах, вы можете просматривать информацию о давлении и температуре в четырех рабочих шинах в режиме реального времени.

Система контроля давления в шинах



0966B9BFC589

2

При слишком низком давлении в шинах или слишком высокой температуре на комбинации приборов появляются следующие предупреждения:

- › На дисплее мультимедийной системы появится предупреждающее окно, на котором шина с отклонением по температуре/давлению отображается в красном цвете, а также раздается звуковой предупреждающий сигнал.
- › На комбинации приборов загорится индикатор (!) системы контроля давления в шинах.

Если предупреждение системы TPMS поступило во время движения, не совершайте резких поворотов и резкого торможения. Снизьте скорость, как можно скорее остановите автомобиль в безопасной зоне и обратитесь в сервисный центр для устранения неисправности.

Оборудование автомобиля

Обратите внимание на то, что в настоящем руководстве описывается стандартное оборудование, оборудование, входящее в комплектацию согласно национальным стандартам, а также специальное оборудование, предназначенное для конкретной модели автомобиля. Поэтому некоторые виды и функции оборудования, описанные в настоящем руководстве, могут не входить в комплектацию вашего автомобиля или использоваться в автомобилях, выпускаемых только для определенных рынков. Информацию о комплектации вашего автомобиля вы можете найти в документах, предоставленных при его покупке, или запросить ее у авторизованного дилера.

Общие сведения о системе контроля усталости водителя

Система контроля усталости водителя непрерывно отслеживает действия водителя по управлению автомобилем и таким образом определяет степень усталости водителя.

Если система определила, что водитель устал, раздается звуковой сигнал, и на дисплее появляется предупреждение о том, что водителю следует соблюдать осторожность.

⚠ Предупреждение

- › Воздержитесь от управления автомобилем, если чувствуете сильную усталость.

В случае длительных поездок обязательно спланируйте перерывы для отдыха.

- › Водитель несет полную ответственность за то, чтобы его состояние не мешало нормальному вождению.
- › Напоминание об усталости является вспомогательной функцией. Система не всегда способна правильно определить степень усталости водителя. В некоторых случаях она может принять нормальные действия за признаки усталости.

Как использовать предупреждение об усталости водителя

Функцию напоминания об усталости при вождении можно включить или выключить с помощью меню [Настройки автомобиля] → [Вождение] дисплея мультимедийной системы.

Предупреждение об усталости

На комбинации приборов появляется окно с сообщением «Возможно, вам следует отдохнуть», сопровождаемое звуковым сигналом, при обнаружении системой следующих обстоятельств:

- › Ремень безопасности со стороны водителя пристегнут, скорость автомобиля превышает 65 км/ч, и система определяет, что водитель управляет автомобилем в состоянии усталости.
- › Непрерывное движение (после запуска автомобиля) в течение 4 часов.

⚠ Предупреждение

- › Данная функция никак не ограничивает действия водителя. В случае длительных поездок обязательно спланируйте перерывы для отдыха.
- › В некоторых случаях усталость водителя не влияет на его способность управлять автомобилем. В этом случае система может не выдать никакого предупреждения. По этой причине, если водитель начинает ощущать признаки усталости, необходимо остановиться и как следует отдохнуть, даже если система не подает предупреждений.

i Полезная информация

Если скорость автомобиля ниже 65 км/ч, система не будет выдавать предупреждения, даже если водитель проявляет признаки усталости.

Функция активного ограничения скорости

Оборудование автомобиля

Обратите внимание на то, что в настоящем руководстве описывается стандартное оборудование, оборудование, входящее в комплектацию согласно национальным стандартам, а также специальное оборудование, предназначенное для конкретной модели автомобиля. Поэтому некоторые виды и функции оборудования, описанные в настоящем руководстве, могут не входить в комплектацию вашего автомобиля или использоваться в автомобилях, выпускаемых только для определенных рынков. Информацию о комплектации вашего автомобиля вы можете найти в документах, предоставленных при его покупке, или запросить ее у авторизованного дилера.

Общие сведения о функции активного ограничения скорости

Функция активного ограничения скорости предназначена для случаев, когда автомобиль движется на участке с ограничением скорости. Если установлено ограничение максимальной скорости, система будет ограничивать скорость движущегося автомобиля и удерживать ее ниже установленной максимальной скорости, чтобы избежать штрафов за ее превышение.

⚠ Предупреждение

- Функция активного ограничения скорости является лишь вспомогательным средством, и в любом случае водитель несет ответственность за безопасность автомобиля и всегда должен быть сосредоточен на осторожном вождении.
- Если функция активного ограничения скорости не используется, выключите ее во избежание случайного срабатывания.

i Полезная информация

При движении под уклон скорость автомобиля может увеличиться и превысить верхний предел, поэтому при необходимости нажмите на педаль тормоза для снижения скорости.

Способ использования

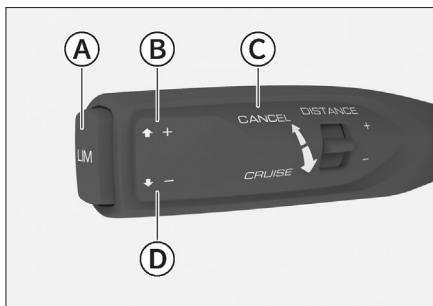

- (A) Включение/выключение системы (LIM)
- (B) Восстановление/увеличение заданной скорости (+)
- (C) Сброс заданной скорости (CANCEL)
- (D) Установка скорости / снижение установленной скорости (-)

Включение системы

В режиме ON выключателя питания нажмите кнопку [LIM], при этом на комбинации приборов загорится индикатор функции активного ограничения скорости, указывая на включение функции.

i Полезная информация

Функция активного ограничения скорости и система круиз-контроля не могут быть включены одновременно. При включении одной функции другая (если она включена) автоматически выключается.

Установка скорости движения автомобиля

После включения функции активного ограничения скорости переведите рычаг управления вниз в положение [-]; отпустите рычаг, и он автоматически вернется в исходное положение. Текущая скорость будет установлена как верхний предел. Заданный предел скорости будет отображаться на комбинации приборов, указывая на то, что функция активного ограничения скорости включена.

i Полезная информация

Минимальная скорость, устанавливаемая для функции активного ограничения скорости, составляет 30 км/ч.

- › Когда скорость автомобиля будет меньше 30 км/ч, система по умолчанию принимает значение 30 км/ч в качестве исходного предела скорости.
- › Когда скорость автомобиля превышает 30 км/ч, система использует текущую скорость автомобиля в качестве исходного предела скорости.

Регулировка заданной скорости

Способы регулировки заданного предела скорости:

- › Для поэтапного увеличения или уменьшения верхнего предела скорости переведите рычаг в положение [+] или [-] и отпустите его.
- › Для непрерывного увеличения или уменьшения верхнего предела скорости переведите рычаг в положение [+] или [-] и удерживайте его. Когда желаемая скорость будет установлена, просто отпустите рычаг.

Временное превышение установленной скорости

Если требуется временно превысить заданный предел скорости, сильно нажмите на педаль акселератора. Когда скорость превысит заданный предел, значение предела, отображаемое на комбинации приборов, начнет мигать, и это будет сопровождаться звуковым сигналом в течение некоторого времени. Когда скорость снова опустится ниже заданного предела, предупреждение исчезнет, и функция ограничения скорости восстановится.

Временная отмена установленной скорости

Заданный верхний предел скорости можно временно отменить, сдвинув рычаг в направлении от рулевого колеса в положение [CANCEL].

После временной отмены заданной скорости система не выключается. На комбинации приборов продолжает гореть индикатор  функции активного ограничения скорости.

Восстановление заданной скорости

Функция активного ограничения скорости не выключается после временной отмены заданной скорости.

- › Если текущая скорость автомобиля ниже, чем верхняя предельная скорость перед временной отменой, переведите рычаг в положение [+] и отпустите его, система автоматически восстановит верхний предел скорости, который был перед отменой.
- › Если текущая скорость автомобиля выше, чем верхняя предельная скорость перед временной отменой, переведите рычаг в положение [+] и отпустите его, тогда в качестве верхнего предела скорости будет установлена текущая скорость.

Выключение системы

Нажатие кнопки [LIM] выключает систему и отменяет установленный ранее заданный предел скорости, индикатор  функции активного ограничения скорости гаснет.

Интеллектуальная система помощи при вождении

Оборудование автомобиля

Обратите внимание на то, что в настоящем руководстве описывается стандартное оборудование, оборудование, входящее в комплектацию согласно национальным стандартам, а также специальное оборудование, предназначенное для конкретной модели автомобиля. Поэтому некоторые виды и функции оборудования, описанные в настоящем руководстве, могут не входить в комплектацию вашего автомобиля или использоваться в автомобилях, выпускаемых только для определенных рынков. Информацию о комплектации вашего автомобиля вы можете найти в документах, предоставленных при его покупке, или запросить ее у авторизованного дилера.

Датчики интеллектуальной системы помощи при вождении

Интеллектуальная система помощи при вождении определяет дорожную ситуацию с помощью камер и датчиков и, основываясь на полученных результатах, помогает водителю принять меры для повышения безопасности и комфорта при управлении автомобилем.

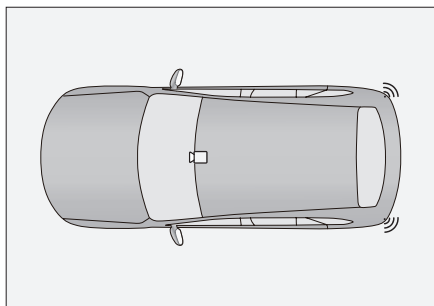

5F87552869EB

Значок на рисунке	Значение	Расположение
	Камера	У основания внутреннего зеркала заднего вида

Значок на рисунке	Значение	Расположение
	Радарные датчики миллиметрового диапазона	Внутри заднего бампера

i Полезная информация

В зависимости от комплектации автомобиля тип и количество датчиков могут отличаться. Ориентируйтесь на фактическую комплектацию вашего автомобиля.

⚠ Предупреждение

- › Интеллектуальная система помощи при вождении является вспомогательным инструментом. Она не может выполнять оценку состояния дороги и дорожных условий вместо водителя и тем более не может осуществлять управление автомобилем. Водитель в любом случае несет ответственность за безопасность автомобиля, должен сохранять концентрацию и управлять автомобилем с осторожностью.
- › Если интеллектуальная система помощи при вождении неисправна, когда автомобиль оснащен тягово-сцепным устройством или когда происходит буксировка другого автомобиля, отключите функции, связанные с интеллектуальным вождением.

О камере

Камера используется для определения линий движения, дорожных знаков, целей вокруг автомобиля и т. д., чтобы предоставить соответствующую информацию для реализации интеллектуальных функций помощи водителю.

⚠ Предупреждение

- › Самостоятельная модификация или ремонт камеры строго запрещены.
- › При неправильной работе камеры возможно предоставление неточной информации об объектах; обнаружение линий движения может быть ограничено.

- › Диапазон камеры ограничен и охватывает не все объекты.
- › В случае неисправности или повреждения камеры обратитесь к поставщику услуг для ремонта или замены.

⚠ Предупреждение

На функциональность камеры влияют многие факторы. Они могут привести к снижению эффективности обнаружения, возникновению задержек и ошибок обнаружения. Эти факторы включают следующие (помимо прочего):

- › Плохие условия освещения в темное время суток.
- › Погодные условия: плохая видимость в условиях наличия дождя, снега или тумана.
- › Неровности дорожного полотна, вызывающие покачивание автомобиля.
- › Резкое изменение наружного освещения.
- › Попадание прямых солнечных лучей.
- › Деформация или повреждение оконного стекла, приводящие к отклонениям в положении и угле установки камеры
- › Сложные перекрестки.
- › Слишком низкая или слишком высокая температура окружающей среды.
- › Влияние постороннего предмета на обзор камеры.
- › Влияние движущегося рядом транспортного средства на обзор камеры.
- › Тени на дороге от ограждений, навесов, деревьев и других подобных объектов.
- › Слабое освещение в туннеле.
- › Прохождение узких и крутых поворотов.
- › Нечеткая дорожная разметка.

i Полезная информация

Если приборы показывают, что работа датчиков системы затруднена, необходимо проверить камеру и область вокруг нее на наличие загрязнений и предметов, создающих помехи. Это необходимо для нормальной работы системы.

О радарх миллиметрового диапазона

Радары используются для обнаружения целей сбоку и сзади автомобиля и предоставления соответствующей информации для реализации интеллектуальных функций помощи водителю.

⚠ Предупреждение

- › Во избежание ограничения эффективности обнаружения категорически запрещается самостоятельно окрашивать или изменять бампер.
- › Функции, основанные на использовании радарных датчиков, при этом могут быть ограничены.
- › Диапазон действия радарных датчиков миллиметрового диапазона ограничен, поэтому объекты, находящиеся за этим диапазоном, не могут быть обнаружены.
- › Если радар неисправен или поврежден, обратитесь к поставщику услуг для ремонта или замены.

⚠ Предупреждение

На работу радарных датчиков миллиметрового диапазона влияют многие факторы, которые могут привести к снижению эффективности обнаружения, задержкам и ошибкам обнаружения. Эти факторы включают следующие (в том числе):

- › Неблагоприятные погодные условия: туман, пыль, дождь, снег, пыльная буря и т. д.
- › Налипание посторонних материалов (снега, льды, воды и пыли) на поверхность радара или бампера.
- › Смещение или заслонение радара.
- › Повреждение радара или бампера в результате аварии, столкновения, а также из-за царапин.
- › Недостаточный размер обнаруживаемого объекта.
- › Влияние электромагнитных волн одинаковой частоты.

- › Воздействие на автомобиль очень высоких или очень низких температур окружающей среды и, как следствие, выход за пределы рабочего диапазона температуры радарных датчиков.

i Полезная информация

Для обеспечения правильной работы радарных датчиков содержите область вокруг них и бампер в чистоте, очищайте эту область от налипших посторонних предметов: снега, льда, пыли и т. д.

При обнаружении посторонних предметов на поверхности радарных датчиков протрите ее мягкой тканью или очистите водой.

- › Не мойте радарные датчики с помощью водяной мойки высокого давления.
- › Запрещается использовать острые или абразивные предметы для очистки.
- › Запрещается использовать химические растворители или абразивные чистящие средства.

Как использовать интеллектуальную систему помощи при вождении

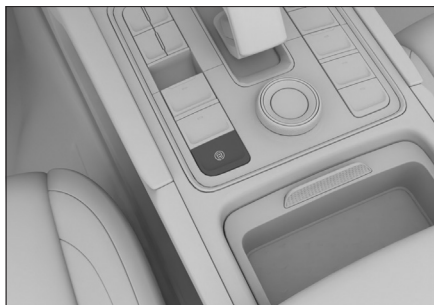

D5307CF1394D

После запуска автомобиля нажмите кнопку , чтобы вызвать экран настроек интеллектуальной системы помощи при вождении. Через меню [Настройки автомобиля] → [Интеллектуальная система помощи при вождении] дисплея мультимедийной системы можно войти в интерфейс настроек интеллектуальной системы помощи при вождении.

Помощь при движении вперед

Функции, связанные с помощью при движении вперед, можно настроить через меню [Настройки автомобиля] → [Интеллектуальная система помощи при вождении] → [Помощь при движении вперед] дисплея мультимедийной системы.

Система помощи при движении вперед использует камеру, установленную в верхней части ветрового стекла, для распознавания автомобилей на полосе движения. При обнаружении риска столкновения с объектом, расположенным спереди, подается сигнал тревоги или система вмешивается в управление автомобилем для снижения риска столкновения.

⚠ Предупреждение

Невозможно гарантировать нормальную работу данной системы во всех обстоятельствах. Запрещается направлять автомобиль в сторону пешеходов, животных или транспортных средств в целях проверки системы, поскольку это может привести к серьезному ущербу и травмам.

i Полезная информация

- › В сложной дорожной ситуации система может осуществлять торможение, когда это не нужно. Например, при движении по строительной площадке, через рельсы, или когда передняя часть автомобиля забрызгивается или заливается водой.
- › Система может работать некорректно или не работать в условиях плохой видимости (дождь, снег, туман, темное время суток).
- › При движении в тяжелых условиях или при мойке автомобиля система может работать неправильно из-за того, что вода или мусор засоряют датчики, поэтому своевременно очищайте датчики и прилегающие к ним зоны.

Активная система помощи при торможении (АЕВ)

Активная система помощи при торможении включает в себя систему предупреждения об угрозе фронтального столкновения и систему помощи при торможении.

При движении вперед данная функция определяет риск столкновения автомобиля с пешеходами, велосипедистами и транспортными средствами (большинство неподвижных транспортных средств или транспортных средств, движущихся по одной полосе с автомобилем) перед ним в ограниченном диапазоне и активно подает предупредительные визуальные и звуковые сигналы, а также включает активное торможение, чтобы снизить скорость движения, минимизируя последствия столкновений, тем самым повышая уровень безопасности при вождении.

- › Выкл.: активная система помощи при торможении полностью отключена.
- › Торможение: активная система помощи при торможении включена.

Система предупреждения об угрозе фронтального столкновения

Визуальные и звуковые сигналы тревоги, побуждающие водителя принять эффективные меры безопасного вождения в течение соответствующего периода времени подаются при обнаружении пешеходов или транспортных средств в соответствующем диапазоне при скорости автомобиля в пределах рабочего диапазона системы.

Предупреждающие сообщения:

- › На комбинации приборов и в виде текстового сообщения.
- › Звуковое предупреждение.
- › Экстренное торможение.

Система помощи при торможении

При скорости автомобиля в пределах рабочего диапазона системы, в случае обнаружения риска столкновения с пешеходом или транспортным средством, водитель может не принять эффективных мер по обеспечению безопасности движения. В таком случае система будет управлять автомобилем для автоматического осуществления экстренного торможения, чтобы максимально избежать столкновения. Если

столкновение неизбежно, скорость автомобиля будет максимально снижена, чтобы минимизировать его последствия. При этом система подает водителю визуальные и звуковые сигналы. В то же время, лампы аварийной сигнализации автомобиля быстро мигают, чтобы предупредить транспортные средства позади автомобиля и уменьшить риск столкновения сзади.

Торможение также обеспечивает определенную степень защиты от потенциальных рисков, связанных с поворотами на перекрестках. При повороте на перекрестке при скорости автомобиля в пределах рабочего диапазона системы: если в ограниченном диапазоне обнаружен риск столкновения со встречным транспортом или пешеходами, система применит торможение и замедление, чтобы минимизировать степень столкновения; автомобиль подает визуальный и звуковой сигналы для предупреждения водителя; лампы аварийной сигнализации автомобиля мигают, чтобы предупредить автомобили сзади и снизить риск столкновения с ним. Система может обнаруживать движущихся навстречу пешеходов и транспортные средства в ограниченном диапазоне (например, легковые и грузовые автомобили, автобусы и т. д.). Следующие аварийные сообщения подаются при нахождении системы в рабочем состоянии:

- › На комбинации приборов и в виде текстового сообщения.
- › Звуковое предупреждение.

▲ Предупреждение

- › Активная система помощи при торможении работает в диапазоне скоростей 10–150 км/ч.
- › Активная система помощи при торможении — вспомогательная функция, срабатывающая при угрозе столкновения. В целях безопасности категорически запрещается проверять работу активной системы помощи при торможении, сознательно двигаясь навстречу пешеходам, велосипедистам и автомобилям.
- › Активная система помощи при торможении — это система предупреждения столкновений.

Функционально она не предназначена для полного предотвращения столкновений. Система может лишь минимизировать последствия фронтального столкновения посредством снижения скорости движения в пределах ограниченных возможностей автомобиля при возникновении риска столкновения. Во избежание получения серьезных травм или нанесения повреждений водителю не рекомендуется полностью полагаться на активную систему помощи при торможении.

- › Активная система помощи при торможении ограничена рядом факторов и не может заменить оперативное торможение самим водителем. В то же время система не может выполнять функции при любых условиях вождения, окружающей среде, погоде и дорожных условиях. Система может подавать аварийные сигналы или осуществлять торможение, когда этого не требуется, или не подавать аварийные сигналы и не тормозить, когда это требуется. Во время поездки водитель должен быть максимально сконцентрированным и быть готовым затормозить и (или) использовать рулевое управление во избежание столкновений. Во избежание или для уменьшения последствий столкновения не полагайтесь только на активную систему помощи при торможении.
- › Активная система помощи при торможении не отменяет требования в отношении соблюдения безопасной дистанции между автомобилем и пешеходами, велосипедистами и транспортными средствами, находящимися перед автомобилем. Не допускайте слишком близкого приближения к этим объектам или агрессивного вождения.
- › При выключенной активной системе помощи при торможении автомобиль не будет подавать предупредительные сигналы или применять торможение, даже если обнаружит потенциальную опасность, поэтому рекомендуется не выключать эту функцию. Функция будет вновь включена после следующего включения питания.

⚠ Предупреждение

Следующие условия (в том числе) могут привести к несрабатыванию, прерыванию торможения или его замедлению активной системой помощи при торможении:

- › Рычаг переключения передач находится в положении R.
- › Электронная система поддержания курсовой устойчивости выключена или ее функции ограничены.
- › Ограниченность функции торможения (например, слишком холодные, горячие или мокрые детали тормозной системы; отсутствие надлежащего обслуживания автомобиля; чрезмерный износ тормозов и шин; не соответствующий требованиям уровень давления в шинах).
- › Ограниченность диапазона обнаружения или неисправность датчика (например, датчик заслонен, его поверхность загрязнена и т. д.).
- › Водитель не пристегнут ремнем безопасности.
- › Передние двери открыты.
- › Водитель уже нажал педаль тормоза.
- › Педаль акселератора нажата сильно или резко.
- › Водитель выполняет крутой поворот.
- › Выполняется поворот на перекрестке, когда сигнал поворота не включен в соответствии с правилами дорожного движения.
- › С момента срабатывания активной системы помощи при торможении прошло менее 20 секунд.
- › Другие транспортные средства, велосипедисты или пешеходы впереди не обнаружены.
- › Осуществляется движение по обледенелым, скользким, гравийным или пыльным дорогам.

⚠ Предупреждение

- › Включенная активная система помощи при торможении может не снизить скорость автомобиля до полной остановки. Если система прерывает торможение, водитель должен быть готов взять управление автомобилем на себя.

- › Если водитель нажмет педаль акселератора, педаль тормоза или использует рулевое управление, когда автомобиль находится в режиме экстренного торможения, произойдет выход из активной системы помощи при торможении. Водитель должен быть готов взять на себя управление автомобилем.
- › Активная система помощи при торможении автоматически и быстро опускает педаль тормоза при автоматическом экстренном торможении. Во избежание получения травм запрещается ставить ногу под педаль тормоза. Также запрещается помещать под педаль тормоза какие-либо предметы, которые могут препятствовать торможению.
- › При активации активной системы помощи при торможении и низкой скорости автомобиля система попытается снизить скорость до полной остановки, чтобы избежать возможного столкновения, но она не будет удерживать автомобиль неподвижным. В этот момент водитель должен отреагировать и затормозить. Если автомобиль останавливается, система включает электромеханический стояночный тормоз, чтобы удержать автомобиль в неподвижном состоянии после полной остановки. Чтобы продолжить движение, отпустите электромеханический стояночный тормоз, сильно нажмите на педаль акселератора или активно поверните рулевое колесо.
- › Функция предупреждения активной системы помощи при торможении предназначена только для информирования водителя и не освобождает его от необходимости следить и оценивать ситуацию на дороге. Если система выдает визуальный текстовый и графический, звуковой сигнал тревоги, необходимо немедленно принять меры по предотвращению столкновения для устранения потенциального риска. Не полагайтесь на систему помощи при торможении для остановки автомобиля.

- › Активная система помощи при торможении предназначена для обеспечения безопасности вождения. Работа системы зависит от ряда факторов, поэтому не отвлекайтесь, соблюдайте действующие нормы и правила дорожного движения, а также соблюдайте осторожность при управлении автомобилем. Водитель всегда несет основную ответственность за безопасность вождения.

⚠ Предупреждение

Следующие действия могут привести к тому, что активная система помощи при торможении не подаст сигнал тревоги или сигнал тревоги будет прерван, включая, помимо прочего:

- › Активная система помощи при торможении может не подать сигнал тревоги при нажатии на тормоз водителем.
- › Активная система помощи при торможении может не подать сигнал тревоги или сигнал тревоги может прерваться, если водитель сильно или резко нажимает на педаль акселератора.
- › Активная система помощи при торможении может не подавать сигнал тревоги или сигнал тревоги может прерываться, когда водитель резко поворачивает рулевое колесо.

⚠ Предупреждение

На функции активной системы помощи при торможении могут оказывать воздействие объекты, которые ограничивают работу данной системы или делают ее нефункциональной. Такие объекты включают следующее, помимо прочего:

- › Встречные автомобили и мотоциклы.
- › Автомобили или мотоциклы, пересекающие дорогу.
- › Автомобили и мотоциклы, припаркованные поперек движения, наискосок или в противоположном направлении.
- › Специальные транспортные средства, такие как тракторные прицепы, автобетоносмесители и т. д.

- › Бытовые средства переноски и перемещения (например, детские коляски, дорожные чемоданы, тележки, инвалидные кресла и т. д.).
- › Необычные средства передвижения (например, конные экипажи, повозки с крупным скотом и т. д.).
- › Светофоры, предупреждающие знаки, дорожные ограждения (конусы и т. д.)
- › Мусорные баки, картонные коробки, тюки.
- › Стены, камни, обочины дорог.
- › Летящие или падающие объекты.
- › Животные.
- › Прочие объекты, не относящиеся к транспортным средствам.

⚠ Предупреждение

Способность обнаружения у соответствующих камер активной системы помощи при торможении является ограниченной, в связи с чем в следующих случаях (в том числе) могут возникать необязательные сигналы тревоги и торможения или пропущенные сигналы тревоги и торможения:

- › Высокая скорость движения автомобиля, при которой система может не идентифицировать неподвижные цели.
- › Транспортное средство, совершившее маневр на близком расстоянии перед впереди идущим автомобилем (особенно это относится к автобусам, грузовикам и т. д.).
- › Объекты, частично скрытые препятствиями, пешеходами, транспортными средствами и другими объектами.
- › При движении по скользким, извилистым дорогам или на склонах.
- › При появлении впереди автомобиля с прицепом, тягача, автобетоносмесителя, транспортного средства нестандартной формы.
- › Загрязнения или наклейки на ветровом стекле, блокирующие обзор камеры.
- › При ограничении видимости погодными условиями (туман, пыль, дождь, снег, песчаная буря и т. д.).

- › При движении в темноте (например, на рассвете или в сумерках, ночью, в туннеле и т. д.).
- › Если цвет обнаруженного объекта практически совпадает с цветом окружающей среды.
- › При попадании яркого света на камеру, или при резком изменении интенсивности освещения.
- › В случае внезапного изменения яркости окружающей среды (например, внезапный сильный свет, задний свет при въезде в туннель или выезде из туннеля).
- › Ограниченные возможности обнаружения камеры.

⚠ Предупреждение

Вышеуказанные предупреждения, напоминания и ограничения не исчерпывают всех ситуаций, которые могут повлиять на нормальную работу активной системы помощи при торможении. Другие факторы также могут препятствовать работе этой системы. Водитель должен оставаться сосредоточенным, постоянно следить за дорожной обстановкой и быть готовым принять меры по предотвращению столкновения. Во избежание или для уменьшения последствий столкновения не полагайтесь только на активную систему помощи при торможении.

Чувствительность функции предупреждения о лобовом столкновении

- › Низкая: относительно близкое расстояние, на котором прозвучит предупреждающий сигнал.
- › Стандартная: расстояние, на котором прозвучит предупреждающий сигнал, задано стандартным значением системы.
- › Высокая: относительно большое расстояние, на котором прозвучит предупреждающий сигнал.

Интеллектуальная система помощи при вождении

Интеллектуальное прохождение поворотов

Функцию интеллектуального прохождения поворотов можно включить или выключить. Когда переключатель интеллектуального прохождения поворотов на дисплее мультимедийной системы включен, после активации системы круиз-контроля, если скорость автомобиля, входящего в поворот, слишком высокая, функция интеллектуального прохождения поворотов снизит скорость автомобиля.

⚠ Предупреждение

- › При входе в поворот, выходе из него или во время поворота система может своевременно не обнаружить впереди идущий по той же полосе автомобиль; в таком случае возможна задержка торможения. Водитель должен быть внимателен и готов в любой момент взять под контроль управление автомобилем.
- › При движении по изгибу дороги система может ошибочно определять автомобиль, движущиеся по другой полосе, что способно привести к излишнему торможению.
- › Если при движении по дороге с крутыми поворотами (по извилистой дороге) впереди идущий автомобиль выходит из зоны обнаружения датчика, это может привести к внезапному прибавлению скорости, водитель должен быть внимателен и готов в любой момент взять под контроль управление автомобилем.

Система контроля слепых зон

Функции, связанные с системой контроля слепых зон, можно настроить с помощью меню [Настройки автомобиля] → [Интеллектуальная система помощи при вождении] → [Система контроля слепых зон] дисплея мультимедийной системы.

Система контроля слепых зон с помощью датчиков, расположенных по обеим сторонам заднего бампера, может распознать находящиеся сзади или на соседней полосе автомобиля. Если существует риск столкновения, система подает предупреждающий сигнал, чтобы напомнить водителю о необходимости обеспечения безопасности движения.

ℹ Полезная информация

- › Поддерживайте чистоту зон по краям заднего бампера. Здесь не должно быть наклеек, льда, снега, грязи и прочих посторонних предметов, которые могут помешать нормальной работе датчиков.
- › Ненадлежащее техническое обслуживание или модификация автомобиля могут вызвать смещение датчиков и нарушить нормальную работу системы контроля слепых зон. Поэтому мы рекомендуем обращаться за техническим обслуживанием и ремонтом автомобиля в официальные сервисные центры.
- › При буксировке другого автомобиля необходимо выключать систему контроля слепых зон.

⚠ Предупреждение

В некоторых ситуациях система может не срабатывать или срабатывать некорректно. Например:

- › Если объект не движется (автомобиль, пешеход и т. д.).
- › Если идет дождь, снег или в других неблагоприятных погодных условиях.
- › При движении на крутых поворотах, склонах, очень широких или очень узких дорогах.

Интеллектуальная система помощи при вождении

Индикатор предупреждающей сигнализации



A9EEAD224B53

Индикаторы предупреждающей сигнализации расположены на поверхности левого и правого наружных зеркал заднего вида.

i Полезная информация

На индикатор нельзя ничего наклеивать, так как это может помешать оповещениям системы.

Система помощи при перестроении

Если при движении со скоростью более 12 км/ч система обнаружит автомобиль, находящийся в слепой зоне наружного зеркала заднего вида или приближающийся сзади по соседней полосе, загорится соответствующий предупреждающий индикатор. Если при этом водитель включит указатель поворота в соответствующую сторону, индикатор замигает и раздастся звуковое предупреждение, информирующее об опасности при смене полосы.

Предупреждение об открытии двери

После остановки автомобиля система отслеживает приближающиеся по двум соседним полосам автомобили, велосипеды и другие объекты. Когда двери автомобиля открываются и возникает опасность столкновения, на соответствующей стороне автомобиля загорается предупреждающий индикатор. Если при этом пассажир продолжит открывать дверь, индикатор начнет мигать, и подается звуковое предупреждение, информирующее об опасности.

i Полезная информация

Функция предупреждения об открытии двери будет работать корректно только в следующих ситуациях:

- › Режим питания включен.
- › В течение 3 минут после переключения режима питания с ON на OFF.

Предупреждение об опасности удара сзади

Когда система обнаруживает, что сзади быстро приближается другое транспортное средство, и существует риск столкновения, левый и правый указатели поворота начинают быстро мигать, напоминая водителю движущегося сзади транспортного средства о необходимости соблюдения правил безопасного вождения; при этом на комбинации приборов появляется сообщение и раздается звуковой предупреждающий сигнал, сообщающий водителю о приближении опасного объекта.

Предупреждение/торможение при выезде задним ходом

Если после активации функции предупреждения при выезде задним ходом система обнаружит риск столкновения с движущимся автомобилем в слепой зоне зеркала заднего вида, она подаст предупреждающий сигнал, чтобы напомнить водителю о необходимости соблюдения правил безопасного вождения.

После активации функции торможения и при выезде задним ходом, если система обнаруживает риск столкновения, она может применить ограниченное торможение.

i Полезная информация

В некоторых ситуациях функция помощи при выезде задним ходом будет ограничена. Например:

- › При наличии препятствий.
Система не может обнаруживать объекты позади себя через другие припаркованные автомобили или препятствия.
- › Слишком низкая или слишком высокая скорость автомобиля.

- › Водитель энергично нажимает на педаль акселератора.
- › Водитель быстро вращает рулевое колесо.

Система помощи при движении по полосе

С помощью меню [Настройки автомобиля] → [Интеллектуальная система помощи при вождении] → [Помощь при движении по полосе] дисплея мультимедийной системы можно настроить функции, связанные с системой помощи при движении по полосе.

Система помощи при движении по полосе разработана для движения по скоростным и иным трассам с хорошими дорожными условиями. С помощью камеры, установленной на ветровом стекле, она распознает разделительную полосу на дорожном полотне и может при случайном отклонении автомобиля от полосы движения обратить на это внимание водителя для коррекции маршрута. Некоторые функции системы помогают водителю изменить траекторию движения, чтобы снизить риск столкновения.

⚠ Внимание

Система помощи при движении по полосе может нормально работать только при четкой дорожной разметке. В некоторых случаях она может не срабатывать или срабатывать неправильно. Например:

- › Если дорожная разметка нечеткая, нестандартная или чем-либо скрыта.
- › Если на дорожном полотне есть объекты, которые мешают распознаванию разметки (например, лужи, трещины, колеи, текстовые отметки, пешеходные переходы, выступы и впадины).
- › При плохой видимости (в дождливую или снежную погоду, в туман, в темное время суток и пр.).
- › При сильном боковом ветре.
- › При слиянии или расхождении полос.
- › При попадании яркого света на камеру, или при резком изменении интенсивности освещения.

- › Если ветровое стекло вокруг камеры загрязнено, обледенело, повреждено или чем-либо закрыто.
- › При крутых поворотах, движении по узким дорогам и дорогам с боковым уклоном.
- › При слишком сильном сближении с впереди идущим автомобилем, создающим помехи для камеры.

i Полезная информация

- › Если перед пересечением разметки, разграничивающей полосы движения, водитель включил указатель поворота, повернул руль, нажал педаль акселератора или тормоза, система не будет вмешиваться в процесс управления. В этих случаях система будет считать, что вы активно управляете автомобилем.
- › Если водитель некрепко держит руль, система может не распознать его действия, и на комбинации приборов появится соответствующее предупреждение.

Функция помощи при движении по полосе

После активации функции помощи при движении по полосе можно выбрать вид помощи.

- › Предупреждение о выходе из полосы движения: предупреждает водителя о непроизвольном выходе автомобиля из полосы движения и напоминает ему о необходимости контроля обстановки.
- › Режим удержания в полосе: помогает водителю скорректировать положение рулевого колеса, чтобы находиться на полосе движения, когда автомобиль непроизвольно отклоняется от нее. Если коррекция не выполнена, подается предупреждающий сигнал, напоминающий водителю о необходимости соблюдения правил безопасного движения.

i Полезная информация

Функция помощи при движении по полосе может работать только тогда, когда скорость автомобиля находится в диапазоне 60–150 км/ч.

При включенной функции помощи при движении по полосе разграничение полос на комбинации приборов выглядит следующим образом:

- › Не отображается: указывает на то, что система не обнаружила границы полосы движения.
- › Серый цвет: означает, что система обнаружила границы полосы движения.
- › Зеленый цвет: означает, что система выполняет корректировку положения рулевого колеса.
- › Красный цвет и мигание: означает, что система подает сигнал тревоги, водителю необходимо немедленно скорректировать направление движения и вернуться на свою полосу.

Экстренное удержание в полосе движения

После активации функции система более активно корректирует положение управляемых колес автомобиля в аварийных ситуациях, снижая риск столкновения. Например:

- › При выходе из полосы движения или смене полосы существует риск столкновения с транспортными средствами на соседних полосах.
- › При выходе из полосы движения или смене полосы внешняя сторона полосы является обочиной.

i Полезная информация

Функция экстренного удержания в полосе движения может работать только при нахождении скорости автомобиля в диапазоне 60–150 км/ч.

⚠ Предупреждение

В некоторых случаях функция экстренного удержания в полосе движения может не срабатывать или срабатывать неправильно. Например:

- › Если объект имеет сравнительно небольшие размеры (мотоцикл, велосипед и т. д.).
- › Если объект не движется.
- › При сильном сближении с впереди идущим автомобилем и появлении препятствия в зоне обнаружения камеры.
- › При сильном сближении позади идущего автомобиля и появлении препятствия в зоне обнаружения камеры.

Умное уклонение

После активации функции умного уклонения и при включенной и находящейся в рабочем состоянии функции интеллектуального круиз-контроля, система распознает приближающиеся крупногабаритные транспортные средства, движущиеся по соседней полосе (автопоезда, грузовые автомобили, автобусы и т. д.), и корректирует траекторию движения вашего автомобиля с целью уклонения от этого транспортного средства. После обгона крупногабаритного транспортного средства функция возвращает автомобиль в центр выбранной полосы движения.

i Полезная информация

Функция умного уклонения может работать, только когда скорость автомобиля находится в диапазоне 60–140 км/ч.

⚠ Внимание

Следующие ситуации могут привести к отказу работы функции «умного уклонения»:

- › Когда система распознает, что с одной стороны находится крупногабаритное транспортное средство, а с другой стороны также находится транспортное средство или обочина дороги.

- › В темное время суток, во время сильного тумана, дождя, снегопада и при других неблагоприятных погодных условиях.
- › При движении автомобиля по извилистой дороге.

Способы предупреждения

Существует 3 типа предупреждений: звук, вибрация, вибрация + звук.

Чувствительность раннего предупреждения

Чувствительность делится на 3 уровня: низкий, стандартный и высокий.

Дорожные знаки

С помощью меню [Настройки автомобиля] → [Интеллектуальная система помощи при вождении] → [Дорожные знаки] дисплея мультимедийной системы можно настроить функцию распознавания дорожных знаков.

Данная функция распознает дорожные знаки с помощью камеры, установленной на ветровом стекле, и отображает их на комбинации приборов, чтобы помочь водителю в управлении автомобилем.

Распознавание дорожных знаков

После активации функции дорожные знаки распознаются и отображаются на комбинации приборов для помощи водителю.

Ограничение скорости круиз-контроля

После активации функции распознавания дорожных знаков также можно включить функцию ограничения скорости круиз-контроля.

Если при движении автомобиля с активированным круиз-контролем система распознает знак ограничения скорости в диапазоне ≥ 30 км/ч, а скорость круиз-контроля выше этого значения, система поможет водителю снизить скорость до предельно допустимого значения.

Предупреждение о превышении скорости

После активации функции распознавания дорожных знаков также можно включить функцию предупреждения о превышении скорости. После распознавания знака об ограничении скорости, если водитель превысил скорость, система подаст сигнал тревоги, уведомляя водителя о том, что необходимо как можно быстрее снизить скорость до нахождения ее в требуемом диапазоне.

Чувствительность системы

Можно установить время подачи сигнала тревоги о превышении скорости в соответствии с предпочтениями водителя.

- › При установке значения 0: система подаст сигнал тревоги, как только автомобиль достигнет установленного ограничения скорости.
- › При установке значения больше 0: система подаст сигнал тревоги только тогда, когда автомобиль превысит установленное ограничение скорости.
- › При установке значения меньше 0: система подает сигнал тревоги заранее, до достижения автомобилем установленного ограничения скорости.

Предупреждение

Функция распознавания дорожных знаков только напоминает водителю о необходимости обратить внимание на дорожные знаки. Она не может использоваться в любых ситуациях и вместо водителя оценивать информацию о скоростных ограничениях на дороге.

Водитель в любом случае несет ответственность за безопасность автомобиля, должен осторожно управлять им и соблюдать соответствующее законодательство и правила дорожного движения.

Внимание

Функция распознавания дорожных знаков может нормально работать, только если знаки ограничения скорости четко различимы. В некоторых случаях она может не срабатывать или срабатывать неправильно. Например:

- › Если дорожный знак выцвел.
- › Если дорожный знак расположен на повороте.
- › Если дорожный знак расположен под неправильным углом.
- › Если дорожный знак качается или поврежден.
- › Если дорожный знак полностью или частично скрыт.
- › Если дорожный знак полностью или частично покрыт льдом, снегом, инеем, пылью и т. д.
- › Если дорожный знак расположен слишком далеко или автомобиль движется на слишком большой скорости.
- › Если дорожный знак или предупреждение об ограничении скорости расположены на поверхности дороги.
- › При плохой видимости (в дождливую или снежную погоду, в туман, в темное время суток и пр.).
- › При попадании яркого света на камеру, или при резком изменении интенсивности освещения.
- › Если ветровое стекло вокруг камеры загрязнено, обледенело, повреждено или чем-либо закрыто.
- › При слишком сильном сближении с впереди идущим автомобилем, создающим помехи для камеры.

Полезная информация

- › По умолчанию единицей измерения скорости для знаков ограничения скорости, распознаваемых системой, является км/ч.
- › Если один знак отображает несколько значений ограничения скорости, система покажет наибольшее.

- › При наличии нескольких знаков ограничения скорости, система может посчитать применимым знак с максимальным значением, поэтому при движении следует руководствоваться фактическим ограничением для данной полосы движения.
- › При выполнении поворота система может не распознать знак ограничения скорости.

Система адаптивного круиз-контроля

На автомагистрали с низкой интенсивностью движения система адаптивного круиз-контроля позволяет автомобилю двигаться на заданной скорости без нажатия педали акселератора. Когда система обнаруживает, что скорость движущегося впереди автомобиля меньше установленной скорости круиз-контроля, автомобиль начнет следовать за другой машиной на установленном безопасном расстоянии.

Предупреждение

- › Система адаптивного круиз-контроля представляет собой лишь вспомогательный инструмент. Она не может выполнять оценку состояния дороги и дорожной обстановки вместо водителя и тем более не может осуществлять управление автомобилем вместо водителя. Водитель в любом случае несет ответственность за безопасность автомобиля, должен сохранять концентрацию и управлять автомобилем с осторожностью.
- › Неправильное использование системы адаптивного круиз-контроля может привести к аварии.
- › Систему адаптивного круиз-контроля можно использовать только в хороших погодных условиях при движении по свободным трассам.
- › Не рекомендуется использовать систему адаптивного круиз-контроля в городе, на извилистых, узких, скользких дорогах, во время дождя и в других неблагоприятных погодных условиях.

- › Не рекомендуется использовать систему адаптивного круиз-контроля при движении на уклоне по следующим причинам:

При движении на уклоне система не может поддерживать заданную скорость.

Система может оказаться не в состоянии обнаружить впереди идущий автомобиль после того, как он преодолет вершину или основание склона, что приведет к резкому ускорению или позднему торможению.

- › При буксировке других транспортных средств система адаптивного круиз-контроля не может нормально работать. В это время запрещено использовать систему.

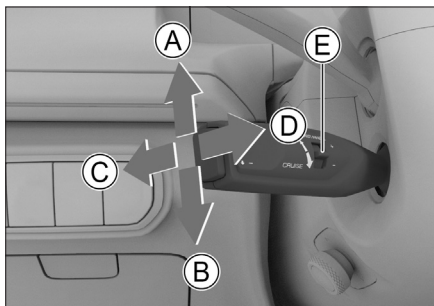

4715A36F36F0

- Ⓐ Увеличение скорости (+)
- Ⓑ Снижение скорости (-)
- Ⓒ Отключение круиз-контроля (CANCEL)
- Ⓓ Включение круиз-контроля (CRUISE)
- Ⓔ Настройка категории дистанции (DISTANCE)

Включение режима круиз-контроля

1. Если во время движения выполняются все условия для активации функции адаптивного круиз-контроля, на комбинации приборов белым цветом загорается индикатор адаптивного круиз-контроля.

i Полезная информация

Условия активации:

- › Дверь водителя закрыта.
- › Водитель правильно пристегнут ремнем безопасности.
- › Двигатель запущен, установлена передача D.
- › Включена электронная система поддержания курсовой устойчивости.
- › Стояночный тормоз отключен.
- › Скорость автомобиля ниже 150 км/ч.
- › Выбран режим вождения «Стандартный», «Экономичный» или «Спортивный».

2. Переместите подрулевой рычаг управления в направлении к рулевому колесу в положение [CRUISE] и отпустите. Функция адаптивного круиз-контроля активируется, и индикатор адаптивного круиз-контроля на комбинации приборов сменит цвет на зеленый.

i Полезная информация

Цифры на индикаторе изменяются в зависимости от установленной скорости круиз-контроля.

⚠ Внимание

Значение минимальной заданной скорости для системы адаптивного круиз-контроля составляет 30 км/ч. Когда скорость автомобиля ниже 30 км/ч, система устанавливает скорость 30 км/ч; при скорости движения выше 30 км/ч, система круиз-контроля активируется на текущей скорости.

Регулировка скорости круиз-контроля

Для поэтапного увеличения или уменьшения скорости круиз-контроля переведите рычаг в положение [+] или [-] и отпустите его.

Для непрерывного увеличения или уменьшения скорости круиз-контроля переведите рычаг в положение [+] или [-] и удерживайте его. Когда желаемая скорость будет достигнута, отпустите рычаг.

i Полезная информация

Автомобиль набирает установленную скорость только в случае свободной дороги впереди. В противном случае автомобиль следует за впереди идущим транспортным средством на установленной дистанции.

Настройка категории дистанции между автомобилями

Переключите рычаг в положение [DISTANCE], чтобы отрегулировать расстояние следования за впереди идущим автомобилем.

Этот параметр не является фиксированной величиной. В пределах одной величины дистанции он может изменяться в зависимости от скорости движения.

i Полезная информация

- Установка слишком малой дистанции может привести к несвоевременному реагированию при возникновении аварийной ситуации. Водитель несет полную ответственность за установление разумной дистанции.
- При движении по мокрой скользкой дороге необходимо выбирать большую дистанцию, чем при движении по сухой трассе.

Выход из режима круиз-контроля

Существует два способа выхода из режима круиз-контроля.

- Нажмите на педаль тормоза.
- Переведите рычаг управления в направлении от рулевого колеса в положение [CANCEL] и отпустите.

Восстановление скорости круиз-контроля

Во время движения переведите подрулевой рычаг управления в направлении к рулевому колесу в положение [CRUISE], удерживайте несколько секунд и отпустите. Система восстановит последнее заданное значение скорости круиз-контроля.

i Полезная информация

Функция круиз-контроля автоматически отключается в следующих ситуациях:

- Движение с набором скорости при помощи нажатия педали акселератора в течение более 15 минут.
- Переключение на передачи N, R или P.
- Отстегивание ремня безопасности водителя.
- Открытие двери водителя.
- Включение стояночного тормоза.
- Срабатывание антиблокировочной системы.
- Включение системы помощи при движении на спуске.
- Включение/отключение электронной системы поддержания курсовой устойчивости.
- Откат автомобиля назад.
- Перегрев тормозных дисков.
- Остановка двигателя автомобиля.
- Выбор режима вождения, отличного от стандартного, экономичного или спортивного.

Функция следования за транспортным средством

Данная функция позволяет автоматически следовать за движущимся впереди транспортным средством в диапазоне скорости 0–150 км/ч.

В условиях пробок система будет вслед за автомобилем впереди снижать скорость вплоть до остановки. В таком случае:

- Если в течение 3 секунд впереди идущий автомобиль начнет движение, ваш автомобиль будет следовать за ним автоматически.
- Если впереди идущий автомобиль не двигался в течение длительного времени (от 3 секунд до 3 минут), чтобы перезапустить систему нужно слегка нажать на педаль акселератора.
- Если время остановки автомобиля впереди превысило 3 минуты, автоматически активируется стояночный тормоз.

Интеллектуальная система помощи при вождении

- › Если водитель открыл дверь автомобиля или отстегнул ремень безопасности, автоматически активируется стояночный тормоз.

i Полезная информация

При отключении функции круиз-контроля функция следования автоматически отключается.

Ограничения функции

Система круиз-контроля может не предпринять меры по торможению в следующих ситуациях:

- › Впереди неожиданно вклинивается другой автомобиль.
- › Ваш автомобиль движется на высокой скорости, а другой автомобиль впереди движется на низкой скорости или стоит на месте.
- › По той же полосе движения движется встречный автомобиль.
- › Ту же полосу движения пересекают другие транспортные средства или объекты.
- › Присутствуют пешеходы, животные, дорожные ограждения, конусы, прицепы, специальные и малогабаритные транспортные средства (например, велосипеды, мотоциклы и т. д.).
- › Движущийся впереди автомобиль резко снижает скорость.
- › Брызги воды, снега или грязи от движущихся рядом транспортных средств мешают работе датчика.
- › При приподнятой передней части автомобиля вследствие перегруженного багажного отделения или иных причин.
- › При повороте или сужении дороги.
- › При малых габаритах задней части или большом дорожном просвете у впереди движущегося автомобиля.
- › При нестабильной работе рулевого колеса или при неустойчивом положении автомобиля на полосе движения.
- › При наличии дождя, снега, тумана, пыли и в иных неблагоприятных погодных условиях.
- › При движении по крутым склонам.

Система интеллектуального круиз-контроля

Работа системы интеллектуального круиз-контроля основана на адаптивном круиз-контроле. Когда датчик обнаруживает границу полосы движения, система позволяет водителю удерживать автомобиль в середине полосы движения и помогает водителю безопасно и легко управлять автомобилем.

! Предупреждение

Система не может правильно действовать при любых условиях движения, погодных и дорожных условиях. Способность датчиков распознавать объекты при плохой освещенности (например, ночью, в пасмурную погоду), при быстрых изменениях освещенности (например, при въезде и выезде из туннеля), при наличии больших теней на поверхности (объекты, элементы ландшафта, проецируемые на дорогу) ограничена, поэтому система не может заменить водителя при оценке дорожных условий. Водитель в любом случае несет ответственность за безопасность автомобиля, должен осторожно управлять им и соблюдать соответствующее законодательство и правила дорожного движения.

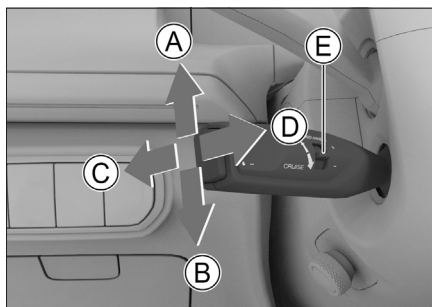

4715A36F36F0

- A Увеличение скорости (+)
- B Снижение скорости (-)
- C Отключение круиз-контроля (CANCEL)
- D Включение круиз-контроля (CRUISE)
- E Настройка категории дистанции между автомобилями (DISTANCE)

Включение режима круиз-контроля

1. Если во время движения выполняются условия для включения режима интеллектуального круиз-контроля, на комбинации приборов загорается индикатор режима интеллектуального круиз-контроля  (белого цвета).

Полезная информация

Условия активации:

- › Дверь водителя закрыта.
 - › Водитель правильно пристегнут ремнем безопасности.
 - › Двигатель запущен, установлена передача D.
 - › Включена электронная система поддержания курсовой устойчивости.
 - › Стояночный тормоз отключен.
 - › Скорость автомобиля ниже 150 км/ч.
 - › Система обнаруживает линии полос дорожной разметки, либо, при движении со скоростью ниже 60 км/ч, обнаруживает движущиеся впереди автомобили.
 - › Выбран режим вождения «Стандартный», «Экономичный» или «Спортивный».
2. Два раза подряд переведите подрулевой рычаг управления в направлении к рулевому колесу в положение [CRUISE], а затем отпустите его, чтобы активировать функцию интеллектуального круиз-контроля, при этом световой индикатор интеллектуального круиз-контроля  на комбинации приборов сменит цвет с белого на зеленый.

Внимание

Минимальное заданное значение скорости для системы интеллектуального круиз-контроля составляет 30 км/ч. Когда скорость автомобиля ниже 30 км/ч, система устанавливает скорость 30 км/ч; при скорости движения выше 30 км/ч, система круиз-контроля активируется на текущей скорости.

Регулировка скорости круиз-контроля

Для поэтапного увеличения или уменьшения скорости круиз-контроля переведите рычаг в положение [+] или [-] и отпустите его.

Для непрерывного увеличения или уменьшения скорости круиз-контроля переведите рычаг в положение [+] или [-] и удерживайте его. Когда желаемая скорость будет достигнута, отпустите рычаг.

Полезная информация

Автомобиль набирает установленную скорость только в случае свободной дороги впереди. В противном случае автомобиль следует за впереди идущим транспортным средством на установленной дистанции.

Настройка категории дистанции между автомобилями

Переключите рычаг в положение [DISTANCE], чтобы отрегулировать расстояние следования за впереди идущим автомобилем.

Этот параметр не является фиксированной величиной. В пределах одной величины дистанции он может изменяться в зависимости от скорости движения.

Полезная информация

- › Установка слишком малой дистанции может привести к несвоевременному реагированию при возникновении аварийной ситуации. Водитель несет полную ответственность за установление разумной дистанции.
- › При движении по мокрой скользкой дороге необходимо выбирать большую дистанцию, чем при движении по сухой трассе.

Выход из режима круиз-контроля

Существует два способа выхода из режима круиз-контроля.

- › Нажмите на педаль тормоза.
- › Переведите рычаг управления в направлении от рулевого колеса в положение [CANCEL] и отпустите.

⚠ Предупреждение

После отключения интеллектуального круиз-контроля автомобиль не будет управляться системой круиз-контроля. Водитель должен немедленно взять на себя управление рулевым колесом, педалью акселератора и педалью тормоза, чтобы избежать возникновения опасной ситуации.

Восстановление скорости круиз-контроля

Во время движения переведите подрулевой рычаг управления в направлении к рулевому колесу в положение [CRUISE], удерживайте несколько секунд и отпустите. Система восстановит последнее заданное значение скорости круиз-контроля. После этого активируйте интеллектуальный круиз-контроль, передвинув рычаг управления 2 раза подряд по направлению к рулевому колесу в положение [CRUISE] и затем отпустив.

i Полезная информация

Функция круиз-контроля автоматически отключается в следующих ситуациях:

- › Движение с набором скорости при помощи нажатия педали акселератора в течение более 15 минут.
- › Переключение на передачи N, R или P.
- › Отстегивание ремня безопасности водителя.
- › Открытие двери водителя.
- › Включение стояночного тормоза.
- › Срабатывание антиблокировочной системы.
- › Включение системы помощи при движении на спуске.

- › Включение/отключение электронной системы поддержания курсовой устойчивости.
- › Откат автомобиля назад.
- › Перегрев тормозных дисков.
- › Остановка двигателя автомобиля.
- › Выбор режима вождения, отличного от стандартного, экономичного или спортивного.

⚠ Внимание

При определенных обстоятельствах функция интеллектуального круиз-контроля может не работать или работать некорректно. Например:

- › Если круиз-контроль осуществляется при движении со скоростью 60 км/ч и выше, дорожная разметка с обеих сторон отсутствует, размыта, нестандартна, либо покрыта чем-то и т. д.
- › Если круиз-контроль осуществляется при движении со скоростью менее 60 км/ч, дорожная разметка с обеих сторон отсутствует, размыта, нестандартна, либо покрыта чем-то, при этом отсутствует впереди идущее транспортное средство.
- › Имеются физические факторы, мешающие распознаванию дорожной разметки на поверхности дороги (скопления воды, трещины, следы от шин, надписи, выступы, впадины и пр.).
- › При плохой видимости (в дождливую или снежную погоду, в туман, в темное время суток и пр.).
- › При сильном боковом ветре.
- › При слиянии или расхождении полос.
- › При попадании яркого света на камеру, или при резком изменении интенсивности освещения.
- › Если ветровое стекло вокруг камеры загрязнено, обледенело, повреждено или чем-либо закрыто.
- › При движении по крутому повороту или узкой дороге.
- › При слишком сильном сближении с впереди идущим автомобилем, создающим помехи для камеры.

Ограничения функции

Система круиз-контроля может не предпринять меры по торможению в следующих ситуациях:

- › Впереди неожиданно вклинивается другой автомобиль.
- › Ваш автомобиль движется на высокой скорости, а другой автомобиль впереди движется на низкой скорости или стоит на месте.
- › По той же полосе движения движется встречный автомобиль.
- › Ту же полосу движения пересекают другие транспортные средства или объекты.
- › Присутствуют пешеходы, животные, дорожные ограждения, конусы, прицепы, специальные и малогабаритные транспортные средства (например, велосипеды, мотоциклы и т. д.).
- › Движущийся впереди автомобиль резко снижает скорость.
- › Брызги воды, снега или грязи от движущихся рядом транспортных средств мешают работе датчика.
- › При приподнятой передней части автомобиля вследствие перегруженного багажного отделения или иных причин.
- › При повороте или сужении дороги.
- › При малых габаритах задней части или большом дорожном просвете у впереди движущегося автомобиля.
- › При нестабильной работе рулевого колеса или при неустойчивом положении автомобиля на полосе движения.
- › При наличии дождя, снега, тумана, пыли и в иных неблагоприятных погодных условиях.
- › При движении по крутым склонам.

Система помощи при движении на спуске

Оборудование автомобиля

Обратите внимание на то, что в настоящем руководстве описывается стандартное оборудование, оборудование, входящее в комплектацию согласно национальным стандартам, а также специальное оборудование, предназначенное для конкретной модели автомобиля. Поэтому некоторые виды и функции оборудования, описанные в настоящем руководстве, могут не входить в комплектацию вашего автомобиля или использоваться в автомобилях, выпускаемых только для определенных рынков. Информацию о комплектации вашего автомобиля вы можете найти в документах, предоставленных при его покупке, или запросить ее у авторизованного дилера.

Общие сведения о системе помощи при движении на спуске

Система помощи при движении на спуске (HDC) самопроизвольно осуществляет торможение при движении вниз по склону, обеспечивая для водителя безопасное и ровное движение на крутом спуске.

⚠ Предупреждение



- › Система помощи при движении на спуске является вспомогательной. Водитель в любом случае несет ответственность за безопасность автомобиля и должен постоянно следить за обстановкой на дороге.
- › Если склон слишком крутой, система HDC, вероятно, не сможет поддерживать равномерный спуск. В таком случае контролируйте движение при помощи педали тормоза.

Способы использования системы помощи при движении на спуске



D9AFEE5167AF

При включенном режиме питания или заведенном двигателе систему HDC можно включить или выключить нажатием кнопки.

- › При включении системы помощи при движении на спуске на приборной панели загорается соответствующий индикатор .
- › При выключении системы помощи при движении на спуске индикатор  на приборной панели гаснет.
- › При работе системы помощи при движении на спуске индикатор  на приборной панели мигает.

Полезная информация

- › Рекомендуется использовать систему HDC при движении на низких передачах.
- › При превышении автомобилем скорости 60 км/ч система помощи при движении на спуске автоматически отключится.
- › После включения системы помощи при движении на спуске скорость по-прежнему можно регулировать нажатием на педаль акселератора или тормоза.

Системы помощи при вождении

Оборудование автомобиля

Обратите внимание на то, что в настоящем руководстве описывается стандартное оборудование, оборудование, входящее в комплектацию согласно национальным стандартам, а также специальное оборудование, предназначенное для конкретной модели автомобиля. Поэтому некоторые виды и функции оборудования, описанные в настоящем руководстве, могут не входить в комплектацию вашего автомобиля или использоваться в автомобилях, выпускаемых только для определенных рынков. Информацию о комплектации вашего автомобиля вы можете найти в документах, предоставленных при его покупке, или запросить ее у авторизованного дилера.

Меры предосторожности при использовании систем помощи при вождении

О безопасности движения

Не пренебрегайте правилами безопасного вождения из-за того, что автомобиль оснащен системами помощи при вождении. Необходимо на протяжении всей поездки контролировать скорость и манеру вождения в соответствии с условиями видимости, погодой, состоянием дорожного покрытия, транспортной ситуацией.

О переоборудовании

Переоборудование подвески и использование шин или колес, отличных от указанных, влияет на работу систем помощи при вождении и может привести к их сбою.

О шумах и вибрации

Во время работы некоторых вспомогательных систем (например, антиблокировочной системы) может возникать вибрация и слышаться звук работы электрооборудования. Это не является признаком неполадок.

После запуска двигателя от сторонней аккумуляторной батареи из-за разрядки аккумуляторной батареи двигателя может работать нестабильно, также могут загореться индикаторы антиблокировочной системы или электронной системы поддержания курсовой устойчивости. Это связано с пониженным напряжением аккумуляторной батареи и не свидетельствует о неисправности этих систем.

Антиблокировочная тормозная система

При экстренном торможении или торможении на скользкой поверхности антиблокировочная система (ABS) предотвращает блокировку колес, помогая контролировать управление автомобилем.

⚠ Внимание

При экстренном торможении не нажимайте на педаль тормоза несколько раз с малым усилием. Это увеличит тормозной путь.

Система ABS не предназначена для сокращения тормозного пути.

В перечисленных ниже ситуациях тормозной путь автомобиля может быть длиннее по сравнению с автомобилями, не оснащенными системой ABS. Поддерживайте достаточную дистанцию до впереди идущего автомобиля:

- › При движении по грязи, песку или снегу.
- › При движении с цепями противоскольжения.
- › При движении по ухабистой дороге.
- › При движении по дороге с выбоинами или неровным покрытием.

В следующих случаях система ABS может работать недостаточно эффективно:

- › При превышении шинами предела сцепления с трассой (например, при использовании чрезмерно изношенных шин на заснеженной дороге).
- › При движении на высокой скорости по скользкой дороге.

Электронная система распределения тормозных усилий

Электронная система распределения тормозных усилий (EBD) автоматически распределяет тормозное усилие между передними и задними колесами, повышая эффективность торможения, а также помогая системе ABS обеспечивать стабильность автомобиля при торможении.

Система помощи при экстренном торможении

При резком нажатии педали тормоза может сработать система помощи при экстренном торможении, которая увеличивает эффективность тормозной системы и сокращает тормозной путь при экстренном торможении.

Противобуксовочная система

При начале движения или ускорении на скользком дорожном покрытии противобуксовочная система (TCS) помогает сохранить силу тяги и предотвращает пробуксовку ведущих колес.

Система предотвращения опрокидывания

Во время прохождения поворота система предотвращения опрокидывания (RMI) осуществляет мониторинг движения и оценивает риск опрокидывания автомобиля. При его наличии система притормаживает одно или несколько колес, чтобы предотвратить опрокидывание.

Система смягчения вторичного столкновения

В случае первичного столкновения (при раскрытии подушек безопасности) система смягчения вторичного столкновения (SCM) автоматически осуществляет торможение для снижения скорости или остановки автомобиля, чтобы тем самым снизить вероятность вторичного столкновения и степень травмирования.

Система помощи при трогании на подъеме

При трогании на подъеме и после отпущения водителем педали тормоза система помощи при трогании на подъеме (HHC) будет поддерживать тормозное усилие еще около 2 секунд, предотвращая откат автомобиля.

⚠ Предупреждение

Если крутизна склона превышает 30°, при трогании на подъеме автомобиль может откатиться назад. Поэтому не следует чрезмерно полагаться на систему HHC. Соблюдайте правила безопасности движения.

Система электроусилителя рулевого управления

Данная система отслеживает скорость движения и в реальном времени регулирует степень усиления рулевого управления, облегчая поворот на низкой скорости и стабилизируя рулевое управление на высокой скорости, тем самым повышая безопасность движения.

Электронная система поддержания курсовой устойчивости

Электронная система поддержания курсовой устойчивости (ESC) снижает риск заносов и в отдельных ситуациях притормаживает отдельные колеса, повышая устойчивость движения.

Во время работы электронной системы поддержания курсовой устойчивости на комбинации приборов мигает соответствующий индикатор . В это время следует соблюдать особую осторожность.

i Полезная информация

В обычных условиях система ESC должна быть всегда включена. Ее выключение допускается в следующих особых случаях:

› При движении с цепями противоскольжения.

Системы помощи при вождении

- › При движении по рыхлому грунту или глубокому снегу.
- › Когда автомобиль застрял и необходимо его высвободить.

После прекращения действия этих ситуаций система ESC должна быть незамедлительно включена.

Порядок включения и выключения

2



D1A0376A27BE

После запуска двигателя нажмите кнопку электронной системы поддержания курсовой устойчивости, и на комбинации приборов загорится световой индикатор выключения этой системы, сигнализирующий о том, что система выключена; нажмите кнопку еще раз, чтобы снова включить систему ESC.

i Полезная информация

В следующих случаях система ESC включается автоматически:

- › При каждом запуске двигателя.
- › При превышении скорости движения 85 км/ч.

Вспомогательная система динамической стабилизации направления движения

Когда разность коэффициентов сцепления левого и правого колес сравнительно велика (например, при движении по льду, снегу, скользкой дороге), в случае экстренного торможения или ускорения вспомогательная система динамической стабилизации направления движения (DST) автоматиче-

ски отрегулирует угол вращения рулевого колеса на основании разницы скоростей колес одной оси, чтобы скорректировать направление движения автомобиля.

Система динамической стабилизации направления движения может быть включена или выключена с помощью меню [Настройки автомобиля] → [Вождение] на дисплее мультимедийной системы.

i Полезная информация

Функцию DST можно использовать только при включенной электронной системе поддержания курсовой устойчивости.

! Предупреждение

- › Данная система является лишь вспомогательным инструментом и не может оценивать состояние дороги и дорожной обстановки вместо водителя, тем более не может управлять автомобилем вместо него. Водитель в любом случае несет ответственность за безопасность автомобиля, должен сохранять концентрацию и управлять автомобилем с осторожностью.
- › Данная система может регулировать угол вращения рулевого колеса лишь в ограниченном диапазоне. Водитель должен активно управлять рулевым колесом в соответствии с фактической дорожной ситуацией, чтобы обеспечить нужное направление движения.

Система снижения токсичности отработавших газов

Оборудование автомобиля

Обратите внимание на то, что в настоящем руководстве описывается стандартное оборудование, оборудование, входящее в комплектацию согласно национальным стандартам, а также специальное оборудование, предназначенное для конкретной модели автомобиля. Поэтому некоторые виды и функции оборудования, описанные в настоящем руководстве, могут не входить в комплектацию вашего автомобиля или использоваться в автомобилях, выпускаемых только для определенных рынков. Информацию о комплектации вашего автомобиля вы можете найти в документах, предоставленных при его покупке, или запросить ее у авторизованного дилера.

Меры предосторожности

Системы снижения токсичности отработавших газов имеют свои отличительные особенности в зависимости от модели двигателя. Ориентируйтесь на фактическую комплектацию вашего автомобиля.

Запрещается переоборудовать двигатель и какие-либо компоненты системы снижения токсичности отработавших газов.

Датчик кислорода

Датчик кислорода измеряет концентрацию кислорода в отработавших газах и направляет эту информацию в электронный блок управления, помогая двигателю регулировать соотношение воздуха и топлива. Таким образом достигается максимальная эффективность сгорания топлива, снижается содержание угарного газа, углеводородов и оксидов азота в выхлопных газах.

Каталитический нейтрализатор

Каталитический нейтрализатор является важнейшим устройством внешней очистки, установленным в выхлопной системе. Внутри него находится катализатор из благородного металла, который посредством реакций окисления и восстановления преобразует вредные угарный газ, углеводороды и окиси азота в безвредные углекислый газ, водяной пар и азот.

Если каталитический нейтрализатор используется правильно, то он не требует обслуживания, поэтому снимать его не нужно. Если требуется замена, обязательно используйте каталитический нейтрализатор, совместимый с двигателем.

⚠ Внимание

Во избежание повреждения каталитического нейтрализатора соблюдайте следующие меры предосторожности:

- › Не используйте этилированный бензин и бензин с чрезмерной концентрацией марганца и серы.
- › Воздержитесь от управления автомобилем при крайне низком уровне топлива. В этих условиях работа двигателя будет затруднена (он будет работать нестабильно или не на полной мощности), что приведет к повреждению нейтрализатора.
- › Запрещается продолжительная работа двигателя на высоких оборотах холостого хода (5 минут и более).
- › Не продолжайте движение при признаках неисправности двигателя (например, при прекращении работы или снижении мощности двигателя).
- › Не запускайте двигатель без свечей зажигания.
- › Запрещается запускать двигатель, толкая или буксируя автомобиль.
- › Запрещается заливать избыточное количество моторного масла.
- › Избегайте ударных воздействий на каталитический нейтрализатор.

Турбокомпрессор

Турбокомпрессор снижает расход топлива, повышает мощность и крутящий момент двигателя, снижает количество вредных веществ, таких как сажа и оксиды азота, в выхлопных газах.

Система улавливания паров топлива

При нормальной работе систем автомобиля система улавливания паров топлива направляет пары топлива в двигатель для сгорания, предотвращая их попадание в атмосферу.

Система рециркуляции картерных газов

Система рециркуляции картерных газов направляет смесь газов из картера (несгоревшие пары топлива, водяной пар, отработавшие газы) по патрубку к впускному коллектору, возвращая их для сгорания в цилиндрах двигателя. Таким образом снижается количество выхлопных газов и повышается экономичность двигателя.

Система диагностики автомобиля

Индикатор неисправности двигателя является частью системы диагностики автомобиля.

Электронный блок управления двигателем, оборудованный бортовой системой диагностики, сохраняет информацию обо всех неисправностях (в первую очередь, об ошибках, связанных с выбросом отработавших газов). Отсоединение провода от аккумуляторной батареи приведет к удалению этих данных, из-за чего быстрая диагностика будет невозможна. Поэтому во время поиска причины, по которой сработал индикатор неисправности двигателя, не отсоединяйте провод от аккумуляторной батареи.

Оборудование автомобиля

Обратите внимание на то, что в настоящем руководстве описывается стандартное оборудование, оборудование, входящее в комплектацию согласно национальным стандартам, а также специальное оборудование, предназначенное для конкретной модели автомобиля. Поэтому некоторые виды и функции оборудования, описанные в настоящем руководстве, могут не входить в комплектацию вашего автомобиля или использоваться в автомобилях, выпускаемых только для определенных рынков. Информацию о комплектации вашего автомобиля вы можете найти в документах, предоставленных при его покупке, или запросить ее у авторизованного дилера.

Общие сведения о системе проекционного дисплея

Система проекционного дисплея (HUD) обеспечивает проецирование соответствующей информации на область на ветровом стекле, находящуюся в пределах поля зрения водителя. Такой подход позволяет водителю видеть информацию об автомобиле во время движения без необходимости смотреть вниз, что позволяет не отвлекаться и не напрягать глаза, поскольку не нужно переключаться между взглядом на дорогу и на приборы.

i Полезная информация

- › В определенных погодных условиях (например, дождь, снегопад, яркий солнечный свет и т. д.) проекционный дисплей может отображать информацию нечетко или с помехами.
- › Некоторые солнцезащитные очки могут мешать восприятию информации.

Порядок использования проекционного дисплея

После запуска автомобиля можно настроить функции, связанные с проекционным дисплеем, с помощью меню [Настройки автомобиля] → [Салон] → [HUD] дисплея мультимедийной системы.

После активации HUD можно выполнить следующие настройки:

- › [Содержимое дисплея]: позволяет настроить содержимое проекционного дисплея HUD.
- › [Снежный режим HUD]: активация этой функции позволяет усилить проекционный эффект HUD во время движения автомобиля по заснеженной местности.
- › [Настройка HUD]: позволяет настроить яркость, высоту и угол проекции HUD.
- › [Настройка HUD на рулевом колесе]: позволяет регулировать положение и яркость проекции HUD с помощью кнопок на рулевом колесе.

i Полезная информация

В зависимости от комплектации автомобиля пункты настройки HUD на дисплее мультимедийной системы могут немного отличаться. Ориентируйтесь на фактическую комплектацию вашего автомобиля.

Комбинация приборов

Оборудование автомобиля

Обратите внимание на то, что в настоящем руководстве описывается стандартное оборудование, оборудование, входящее в комплектацию согласно национальным стандартам, а также специальное оборудование, предназначенное для конкретной модели автомобиля. Поэтому некоторые виды и функции оборудования, описанные в настоящем руководстве, могут не входить в комплектацию вашего автомобиля или использоваться в автомобилях, выпускаемых только для определенных рынков. Информацию о комплектации вашего автомобиля вы можете найти в документах, предоставленных при его покупке, или запросить ее у авторизованного дилера.

Общие сведения о комбинации приборов

На комбинации приборов можно выбрать классический режим, режим движения по бездорожью и пр., причем отображаемая информация будет несколько отличаться в зависимости от режима.

Режим движения по бездорожью: на комбинации приборов делается упор на отображения информации, связанной с движением по бездорожью. Примерами могут служить: ориентация передней части автомобиля, угол поворота колес и т. д.

Далее приведено описание только для стандартного режима.

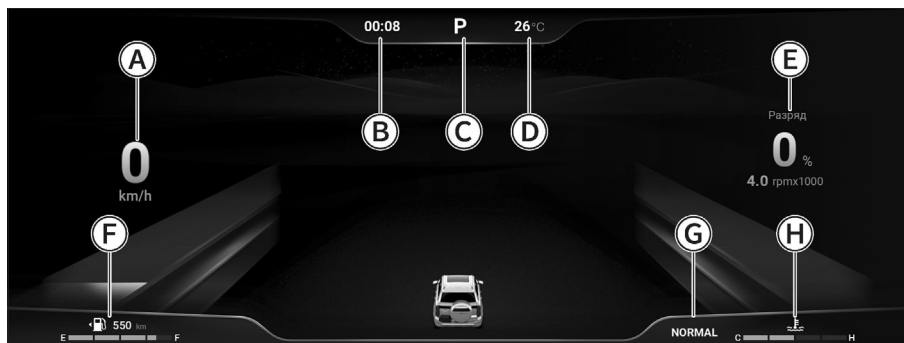

21D805F087FC

- | | |
|------------------------|------------------------------------|
| Ⓐ Спидометр | Ⓔ Информационный центр |
| Ⓑ Цифровые часы | Ⓕ Уровень топлива и пробег |
| Ⓒ Включенная передача | Ⓖ Режим повышенной проходимости |
| Ⓓ Наружная температура | Ⓗ Температура охлаждающей жидкости |

Спидометр

Отображает текущую скорость движения.

Информационный центр

Содержимое дисплея информационного центра (данные о вождении, мультимедиа, скорость вращения двигателя и т. д.) можно настроить по своему усмотрению.

Указатель уровня топлива и счетчик пробега

Отображают приблизительное количество оставшегося в баке топлива и пробег автомобиля.

i Полезная информация

- › Длительное движение автомобиля по склону или поворот вызывают перемещения топлива внутри бака, поэтому показания могут быть нестабильными.
- › Пробег автомобиля зависит от манеры вождения и дорожных условий.
- › Если на комбинации приборов горит индикатор , это означает, что автомобиль может преодолеть еще какое-то расстояние, но требует заправки топлива.

Указатель температуры охлаждающей жидкости

Показывает приблизительную температуру охлаждающей жидкости двигателя.

⚠ Внимание

Если температура охлаждающей жидкости на указателе приближается к красной зоне, следует, убедившись в безопасности, немедленно снизить скорость, съехать на обочину и остановиться для проверки. Завести двигатель снова можно будет только после того, как температура охлаждающей жидкости нормализуется.

Комбинация приборов

Управление приборами

Кнопки управления

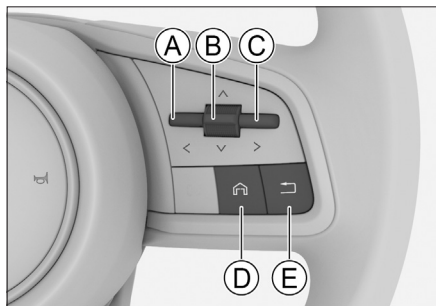

- А Кнопка «Влево»
- В Регуляторы
- С Кнопка «Вправо»
- Д Кнопка «Домой»
- Е Кнопка «Назад»

Скрытие предупреждений

Нажмите кнопку «Назад» , чтобы скрыть отображаемые в настоящий момент важные предупреждения.

Длительное нажатие кнопки «Назад»  скрывает все имеющиеся важные предупреждения.

Полезная информация

Если на дисплее комбинации приборов появилось предупреждение, его сначала необходимо скрыть. В противном случае не будет возможности пользоваться другими функциями комбинации приборов.

Просмотр информации мультимедийной системы

Нажимайте кнопки «Влево» < или «Вправо» >, пока информационный центр не переключится на окно мультимедийной системы. В этом окне можно просматривать информацию о воспроизводимой в данный момент музыке или прослушиваемой радиостанции.

Просмотр информации о вызовах через Bluetooth

Нажимайте кнопки «Влево» < или «Вправо» >, пока информационный центр не переключится на окно вызовов через Bluetooth. После установки соединения с мобильным телефоном через Bluetooth и синхронизации журнала вызовов в окне вызовов через Bluetooth можно выполнить следующие действия:

- › Для просмотра журнала вызовов через Bluetooth сдвиньте регулятор вверх или вниз.
- › Нажмите на регулятор для звонка на выбранный номер телефона.

Переключение режимов

Нажимайте кнопки «Влево» < или «Вправо» >, пока информационный центр не переключится на окно переключения режимов.

Сдвиньте регулятор вверх или вниз для смены режима отображения комбинации приборов.

Просмотр сведений о движении

Нажимайте кнопки «Влево» < или «Вправо» >, пока информационный центр не переключится на окно сведений о движении.

Нажмите кнопку «Домой»  для прямого возврата к окну сведений о движении. В окне сведений о движении можно выполнить следующие действия:

- › Сдвиньте регулятор вверх или вниз, чтобы постранично просмотреть различную информацию о движении, включая информацию после автозапуска (пробег, средняя скорость, время движения, средний расход топлива), информацию после автосброса (пробег, средняя скорость, время движения, средний расход топлива), текущие расход топлива, мощность, общий пробег, давление в шинах и пр.
- › Нажмите и удерживайте регулятор, чтобы просмотреть историю предупреждающих сообщений и сбросить информацию о поездке.

Нажмите кнопку «Назад» , чтобы вернуться в окно верхнего уровня.

Перезагрузка комбинации приборов

Для перезапуска аудиовизуальной системы и комбинации приборов одновременно нажмите и удерживайте в течение примерно 10 секунд регуляторы с левой и правой сторон от рулевого колеса.

Внимание

Для обеспечения безопасности в процессе перезагрузки необходимо остановить автомобиль в безопасном месте, перевести селектор передач в положение Р и включить стояночный тормоз, чтобы в неподвижном состоянии автомобиля осуществить перезагрузку.

Индикаторы комбинации приборов

Оборудование автомобиля

Обратите внимание на то, что в настоящем руководстве описывается стандартное оборудование, оборудование, входящее в комплектацию согласно национальным стандартам, а также специальное оборудование, предназначенное для конкретной модели автомобиля. Поэтому некоторые виды и функции оборудования, описанные в настоящем руководстве, могут не входить в комплектацию вашего автомобиля или использоваться в автомобилях, выпускаемых только для определенных рынков. Информацию о комплектации вашего автомобиля вы можете найти в документах, предоставленных при его покупке, или запросить ее у авторизованного дилера.

Индикаторы комбинации приборов

Полезная информация

- › Когда питание переключается в режим ON, часть индикаторов или предупреждающих сигналов может загореться на некоторое время, что сообщает о выполнении самодиагностики систем и не является неисправностью.
- › В зависимости от комплектации автомобиля на комбинации приборов могут загораться не все индикаторы или предупреждающие сигналы.



Индикатор важных предупреждений

Включение данного индикатора говорит о поступлении важных предупреждающих сообщений, и по крайней мере одно из них было вручную скрыто.

Предупреждение

Не игнорируйте предупреждающие сообщения и подсказки. В противном случае это может привести к серьезным повреждениям автомобиля или спровоцировать несчастный случай.

Полезная информация

Все поступившие предупреждающие сообщения можно просмотреть в интерфейсе предупреждающих сообщений комбинации приборов.



Индикаторы указателей поворота

Когда включен левый указатель поворота, загорается индикатор левого поворота.

Когда включен правый указатель поворота, загорается индикатор правого поворота.

При включении аварийной сигнализации одновременно мигают указатели поворотов и их индикаторы.

Внимание

Если индикатор указателя поворота быстро мигает, это говорит о неисправности указателя поворота и необходимости заменить его лампу.

Необходимо сделать это как можно скорее, иначе другие водители не увидят подаваемый вами сигнал.



Указатель поворота прицепа

После правильного подключения электрической розетки прицепа этот индикатор будет работать вместе с указателем поворота.



Индикатор включения освещения

Указывает на работу комбинированного переключателя освещения.



Индикатор габаритных огней

Горящий индикатор свидетельствует о включенных габаритных огнях и подсветке номерного знака.



Индикатор дальнего света

Свидетельствует о включенном дальнем свете.



Индикатор автоматического переключения ближнего и дальнего света

Когда индикатор горит зеленым цветом, это означает, что включена функция автоматического переключения дальнего и ближнего света.

Когда данный индикатор горит желтым цветом, это указывает на неисправность функции автоматического переключения дальнего и ближнего света.

В этом случае включайте ручную дальний или ближний свет по мере необходимости и как можно скорее обратитесь в сервисный центр для проверки и ремонта.



Индикатор передних противотуманных фар

Горящий индикатор свидетельствует о том, что включены передние противотуманные фары.



Индикатор задних противотуманных фонарей

Горящий индикатор свидетельствует о том, что включены задние противотуманные фонари.



Индикатор непристегнутого ремня безопасности

Горящий индикатор свидетельствует о непристегнутом ремне безопасности водителя или переднего пассажира.



Индикатор неисправности подушек безопасности

Горящий индикатор свидетельствует о неисправности в системе пассивной безопасности. В этом случае необходимо как можно скорее обратиться в сервисный центр для проверки и ремонта.



Индикатор открытых дверей

Горящий индикатор указывает на то, что дверь или капот открыты или закрыты не полностью.



Индикатор системы контроля давления в шинах

Горящий индикатор, сопровождаемый звуковым сигналом, свидетельствует о том, что давление в шинах слишком низкое или температура слишком высокая. В этом случае остановите автомобиль для проверки и свяжитесь с сервисным центром.

Мигание этого индикатора в течение некоторого времени и дальнейшее его свечение, сопровождаемое звуковым сигналом, свидетельствует о неисправности системы мониторинга давления воздуха в шинах.

Предупреждение

При включении данного индикатора необходимо избегать резких поворотов и экстренного торможения, как можно скорее остановить автомобиль в безопасном месте и осмотреть его.

Вождение автомобиля при слишком низком давлении в шинах или слишком высокой температуре в них повышает вероятность повреждения шин и может привести к серьезным повреждениям автомобиля или к аварии.



Индикатор стояночного тормоза

Горящий индикатор свидетельствует об активированном стояночном тормозе.

Мигание этого индикатора свидетельствует о перегреве тормозных дисков или чрезмерном уклоне дорожного полотна. В этом случае существует риск отката автомобиля. Нажмите педаль тормоза и как можно скорее припаркуйте автомобиль на ровной площадке.



Индикатор неисправности стояночного тормоза

Горящий индикатор свидетельствует о неисправности системы стояночного тормоза.

Индикаторы комбинации приборов



Индикатор автоматического стояночного тормоза (AUTO HOLD)

Горящий желтым цветом индикатор свидетельствует о том, что система автоматического стояночного тормоза находится в режиме готовности.

Горящий зеленым цветом индикатор свидетельствует об активном состоянии системы.



Индикатор неисправности антиблокировочной системы

Загорается при возникновении неисправности в антиблокировочной системе. Обратитесь в сервисный центр.

Горящий индикатор свидетельствует о том, что тормозная система работает, но без антиблокировочной функции.



Индикатор неисправности тормозной системы

Этот индикатор указывает на слишком низкий уровень тормозной жидкости, неисправность системы распределения тормозных усилий или отказа системы электрического усилителя тормозов.

В таком случае незамедлительно остановите автомобиль в безопасном месте и свяжитесь с сервисным центром. В противном случае может произойти серьезная авария.



Индикатор электронной системы поддержания курсовой устойчивости

Мигающий индикатор указывает на активное состояние электронной системы поддержания курсовой устойчивости.

Горящий индикатор свидетельствует о неисправности системы.



Индикатор выключения электронной системы поддержания курсовой устойчивости

Горящий индикатор свидетельствует о том, что электронная система поддержания курсовой устойчивости выключена.



Индикатор системы помощи при движении на спуске

Если данный индикатор горит, это означает, что система помощи при движении на спуске включена и находится в состоянии готовности.

Если данный индикатор мигает, это означает, что система помощи при движении на спуске находится в рабочем состоянии.



Индикатор блокировки дифференциала переднего моста

Зеленый цвет индикатора свидетельствует об успешном срабатывании блокировки дифференциала переднего моста.

Желтый цвет индикатора свидетельствует о неисправности блокировки дифференциала переднего моста. В этом случае своевременно обратитесь в сервисный центр.



Индикатор блокировки дифференциала заднего моста

Зеленый цвет индикатора свидетельствует об успешном срабатывании блокировки дифференциала заднего моста.

Желтый цвет индикатора свидетельствует о неисправности блокировки дифференциала заднего моста. В этом случае своевременно обратитесь в сервисный центр.



Указатель танкового разворота

Белый цвет индикатора означает, что функция танкового разворота включена и находится в состоянии готовности.

Зеленый цвет индикатора означает, что функция танкового разворота работает.

Красный цвет индикатора означает, что функция танкового разворота выключена.



Индикатор неисправности системы электроусилителя рулевого управления

Горящий желтым цветом индикатор свидетельствует о снижении эффективности электроусилителя рулевого управления и о необходимости прилагать больше усилий для управления рулевым колесом. Если индикатор продолжает гореть после остановки и повторного запуска двигателя автомобиля или поездки на небольшое расстояние, следует незамедлительно обратиться в сервисный центр для проверки и ремонта.

Горящий красным цветом индикатор свидетельствует о неисправности системы электроусилителя рулевого управления и отсутствии усиления рулевого механизма. Необходимо припарковать автомобиль в безопасном месте и через несколько минут после остановки двигателя снова запустить его. Если после этого индикатор будет по-прежнему гореть, как можно скорее обратитесь в сервисный центр для проверки и ремонта.

⚠ Предупреждение

Горящий красным цветом индикатор указывает на отказ системы электроусилителя рулевого управления. В этом случае для вращения рулевого колеса потребуется большее усилие. Незамедлительно обратитесь в сервисный центр для проверки автомобиля.



Индикатор перегрева охлаждающей жидкости

Горящий красным цветом индикатор указывает на перегрев охлаждающей жидкости. В этом случае остановите автомобиль. В противном случае возможно повреждение двигателя.



Индикатор низкого уровня топлива

Горящий желтым цветом индикатор указывает на низкий уровень топлива.

Если движение на склоне или долгий поворот вызовут перемещение топлива внутри бака, данный индикатор также может загореться.

⚠ Внимание

Запрещается движение при крайне низком уровне топлива. В противном случае из-за полной выработки топлива могут выйти из строя топливная система, система снижения токсичности отработавших газов и энергосистема автомобиля.



Индикатор неисправности двигателя

Если индикатор загорелся после запуска двигателя, это говорит о неисправности двигателя, влияющей на качество выхлопных газов. Обратитесь в сервисный центр.

i Полезная информация

➤ Неисправность некоторых систем управления автомобилем (например, потеря сигналов связи с гибридной энергосистемой или системой зарядки и т. д.) также может привести к загоранию этого индикатора. Если этот предупреждающий индикатор загорается, как можно скорее остановите автомобиль в безопасном месте, переключите режим питания на OFF, затем заново заведите двигатель и проверьте индикатор. Если он по-прежнему горит, как можно скорее обратитесь в сервисный центр. До устранения неисправности необходимо соблюдать осторожность на дороге и избегать движения на высокой скорости.

Индикаторы комбинации приборов

› Если этот индикатор загорается часто, даже если он гаснет после выполнения описанной выше процедуры, рекомендуется обратиться в сервисный центр для проведения осмотра.



Индикатор необходимости технического обслуживания двигателя

Горящий индикатор свидетельствует о наличии в двигателе неисправности, не связанной с выхлопной системой. Обратитесь в сервисный центр.



Индикатор давления моторного масла

Горящий индикатор свидетельствует о недостатке моторного масла. В этом случае как можно скорее остановите автомобиль в безопасном месте и выключите двигатель. В противном случае возможно серьезное повреждение деталей двигателя. Через несколько минут после остановки двигателя проверьте уровень моторного масла и при необходимости долейте его. Если масла достаточно, а индикатор по-прежнему горит, обратитесь в сервисный центр.



Индикатор уровня заряда аккумуляторной батареи

Включение этого индикатора после запуска двигателя свидетельствует о неисправности системы зарядки аккумулятора. В этом случае необходимо как можно скорее обратиться в сервисный центр для проверки и ремонта.



Индикатор перегрева коробки передач

Горящий индикатор указывает на повышенную температуру масла в коробке передач (частое трогание на подъеме, выжимание педали газа при трогании и другие подобные действия могут привести к появлению этого светового

сигнала). Необходимо как можно скорее остановить автомобиль в безопасном месте, запустить двигатель в режиме холостого хода и применить стояночный тормоз для охлаждения коробки передач. Если после выполнения этих операций индикатор продолжает гореть, обратитесь в сервисный центр.



Индикатор активного ограничения скорости

Горящий индикатор свидетельствует о включенной функции активного ограничения скорости.



Индикатор адаптивного круиз-контроля

Горящий белым цветом индикатор свидетельствует о том, что функция адаптивного круиз-контроля включена и находится в состоянии готовности.

Горящий зеленым цветом индикатор свидетельствует о том, что функция адаптивного круиз-контроля включена и скорость круиз-контроля успешно установлена.

i Полезная информация

Цифры на индикаторе изменяются в зависимости от установленной скорости круиз-контроля.



Индикатор функции интеллектуального круиз-контроля

Горящий белым цветом индикатор свидетельствует о том, что функция интеллектуального круиз-контроля включена и находится в состоянии готовности.

Горящий зеленым цветом индикатор свидетельствует о том, что функция интеллектуального круиз-контроля включена и скорость круиз-контроля успешно установлена.



Индикатор круиз-контроля для бездорожья

Горящий белым цветом индикатор свидетельствует о том, что функция круиз-контроля для бездорожья включена и находится в состоянии готовности.

Горящий зеленым цветом индикатор свидетельствует о том, что функция круиз-контроля для бездорожья включена и работает.

Горящий красным цветом индикатор свидетельствует о неисправности функции круиз-контроля для бездорожья. В этом случае не используйте функцию круиз-контроля для бездорожья и как можно скорее обратитесь в сервисный центр для проверки и ремонта.



Индикатор системы контроля слепых зон

Горящий желтым цветом индикатор свидетельствует о блокировке датчика системы контроля слепых зон.

В этом случае необходимо проверить внутреннюю и наружную поверхности заднего бампера на наличие предметов, закрывающих эти зоны, и своевременно удалить эти предметы.

Горящий красным цветом индикатор свидетельствует о неисправности системы контроля слепых зон. В этом случае необходимо отказаться от использования системы контроля слепых зон и как можно скорее обратиться в сервисный центр для проверки и ремонта.



Индикатор функции помощи при перестроении

Горящий индикатор свидетельствует о включенной функции помощи при перестроении.



Индикатор функции предупреждения при выезде задним ходом

Горящий индикатор свидетельствует о том, что функция предупреждения при выезде задним ходом включена.



Индикатор выхода из полосы движения

Горящий зеленым цветом индикатор указывает на то, что функция предупреждения о выходе из полосы движения включена.

Горящий красным цветом индикатор указывает на то, что функция предупреждения о выходе из полосы движения неисправна. В этом случае не используйте данную функцию и как можно скорее обратитесь в сервисный центр для проверки и ремонта.



Индикатор функции удержания в полосе движения

Горящий зеленым цветом индикатор указывает на включение функции удержания в полосе движения.

Горящий красным цветом индикатор свидетельствует о неисправностях в работе функции удержания в полосе движения. В этом случае не используйте данную функцию и как можно скорее обратитесь в сервисный центр для проверки и ремонта.



Индикатор функции предупреждения об угрозе столкновения

Горящий желтым цветом индикатор свидетельствует о неисправности функции предупреждения об угрозе столкновения. В этом случае необходимо как можно скорее обратиться в сервисный центр для проверки и ремонта.



Индикатор отключения функции предупреждения об угрозе столкновения

Горящий индикатор указывает на отключение функции предупреждения об угрозе столкновения.

Индикаторы комбинации приборов

READY

Индикатор включения питания (READY)

Горящий индикатор указывает на то, что питание включено и автомобиль может нормально двигаться.



Индикатор режима электромобиля (EV)

Горящий индикатор указывает на то, что автомобиль движется исключительно на электричестве, при этом двигатель внутреннего сгорания не работает.



Индикатор неисправности тяговой аккумуляторной батареи

Горящий желтым цветом индикатор указывает на наличие незначительной неисправности тяговой аккумуляторной батареи.

Горящий красным цветом индикатор указывает на наличие серьезной неисправности тяговой аккумуляторной батареи. Энергетическая система в этом случае будет экстренно отключена.



Индикатор неисправности энергетической системы

Горящий желтым цветом индикатор указывает на наличие неисправности энергетической системы автомобиля. В таком случае незамедлительно остановите автомобиль в безопасном месте и свяжитесь с сервисным центром.

Горящий красным цветом индикатор указывает на то, что в энергетической системе автомобиля имеются серьезные неисправности, при этом автомобиль не может продолжить движение. Обратитесь в сервисный центр.



Индикатор снижения мощности

Горящий индикатор указывает на наличие неисправности, влияющей на общую мощность автомобиля. В этом случае общая мощность автомобиля снижается, а скорость будет ограничена.

RBS

Индикатор неисправности функции рекуперации энергии при торможении

Горящий индикатор указывает на неисправность функции рекуперации энергии при торможении.

Оборудование автомобиля

Обратите внимание на то, что в настоящем руководстве описывается стандартное оборудование, оборудование, входящее в комплектацию согласно национальным стандартам, а также специальное оборудование, предназначенное для конкретной модели автомобиля. Поэтому некоторые виды и функции оборудования, описанные в настоящем руководстве, могут не входить в комплектацию вашего автомобиля или использоваться в автомобилях, выпускаемых только для определенных рынков. Информацию о комплектации вашего автомобиля вы можете найти в документах, предоставленных при его покупке, или запросить ее у авторизованного дилера.

Общие сведения о системе управления питанием

Система управления питанием способна отслеживать энергопотребление различного электрооборудования автомобиля и оптимально распределять его, чтобы улучшить характеристики запуска автомобиля и продлить срок службы аккумуляторной батареи.

Система управления питанием включает в себя следующие основные функции:

› Контроль состояния аккумуляторной батареи

Постоянный контроль напряжения, силы тока и температуры аккумуляторной батареи с помощью датчиков, на основе чего рассчитываются текущий оставшийся заряд и состояние батареи.

› Управление питанием в спящем режиме

Постоянный контроль энергопотребления различного электрооборудования во время стоянки автомобиля. Согласно информации мониторинга аккумуляторной батареи, последовательно отключается неиспользуемое электрооборудование, чтобы избежать существенной разрядки аккумулятора и обеспечить исправность автомобиля при запуске.

› Управление питанием неподвижного автомобиля

Постоянный контроль энергопотребления различного электрооборудования во время остановки автомобиля. Согласно информации системы мониторинга аккумуляторной батареи, последовательно отключается неиспользуемое электрооборудование, чтобы избежать существенной разрядки аккумулятора и обеспечить исправность автомобиля при запуске.

› Управление питанием во время движения

Постоянный контроль энергопотребления различного электрооборудования во время движения и оптимальное распределение энергии, поступающей от преобразователя постоянного тока, между различным электрооборудованием автомобиля. Обеспечивается управление питанием во время движения и перераспределение энергии для достижения оптимального заряда тяговой аккумуляторной батареи в случае, когда электрическая мощность на выходе преобразователя постоянного тока превышает потребность в электроэнергии бортового оборудования.

i Полезная информация

Система управления питанием не может выходить за рамки физических законов. Учитывайте, что мощность и срок службы аккумуляторной батареи ограничены.

Информация, обязательная к ознакомлению

Приоритетной задачей системы управления питанием является оптимизация пусковых характеристик автомобиля.

Потребление энергии увеличивается при движении на короткие дистанции, в городских условиях и при низкой температуре, а преобразователь постоянного тока в этих условиях вырабатывает меньше электроэнергии.

Когда автомобиль не включен, электрооборудование получает электроэнергию напрямую от аккумуляторной батареи, поскольку в этом случае преобразователь постоянного тока не может являться источником энергии.

Система управления питанием

В этом случае система управления питанием работает с целью перераспределения электроэнергии.

При длительной стоянке автомобиля

Если в течение нескольких дней или недель автомобиль не эксплуатируется, система управления питанием постепенно выключает электрооборудование или снижает потребление энергии электрооборудованием, тем самым обеспечивая пусковые характеристики автомобиля на более длительный срок..

После длительной стоянки автомобиля некоторые удобные функции (например, дистанционное отпирание, функция управления через приложение мобильного телефона и т. д.) могут быть недоступны. После запуска двигателя эти функции будут восстановлены.

При незаведенном двигателе

Прослушивание радио или использование других функций мультимедийной системы при выключенном двигателе приводит к разряду аккумуляторной батареи.

Если потребление энергии аккумулятором влияет на запуск двигателя, на дисплее мультимедийной системы или на комбинации приборов появится соответствующее предупреждение. В этом случае для продолжения использования функций мультимедийной системы необходимо завести двигатель автомобиля.

Оборудование автомобиля

Обратите внимание на то, что в настоящем руководстве описывается стандартное оборудование, оборудование, входящее в комплектацию согласно национальным стандартам, а также специальное оборудование, предназначенное для конкретной модели автомобиля. Поэтому некоторые виды и функции оборудования, описанные в настоящем руководстве, могут не входить в комплектацию вашего автомобиля или использоваться в автомобилях, выпускаемых только для определенных рынков. Информацию о комплектации вашего автомобиля вы можете найти в документах, предоставленных при его покупке, или запросить ее у авторизованного дилера.

Правила движения с прицепом

Убедитесь в том, что у вас есть соответствующая водительская квалификация, прежде чем принимать решение о движении с прицепом.

Если вы решили использовать прицеп, сначала изучите соответствующие местные правила и выберите нужный тип прицепа. Поскольку правила движения с прицепом и стандарты используемых устройств в разных странах различны, перед использованием прицепа обратитесь за консультацией в местный сервисный центр.

⚠ Внимание

- › При использовании прицепа соблюдайте соответствующие местные законы и нормативные акты. Самовольное переоборудование автомобиля категорически запрещено.
- › Не используйте прицеп в период обкатки автомобиля.
- › Когда вы не используете прицеп, снимайте тягово-сцепное устройство.
- › При движении с прицепом зеркала заднего вида должны соответствовать требованиям, установленным правилами движения с прицепом. Если зеркала вашего автомобиля не отвечают этим требованиям, установите соответствующие.

Указания по вождению

Движение с прицепом влияет на управляемость, тормозные характеристики, расход топлива автомобиля и т. д. В целях безопасности водителя и пассажиров при движении с прицепом соблюдайте следующие рекомендации:

Начало движения

Перед началом движения убедитесь, что давление в шинах автомобиля и прицепа, осветительные приборы и тягово-сцепное устройство в норме.

Соблюдайте осторожность при погрузке грузов в прицеп. Убедитесь, что грузы надежно зафиксированы в прицепе, а прицеп сохраняет горизонтальное положение. В противном случае движение запрещено.

Начало движения должно быть плавным, избегайте резкого ускорения и экстренного торможения, особенно при движении на скользких дорогах. Это может привести к потере контроля над автомобилем из-за скольжения.

Боковой ветер и движение по ухабистой дороге могут привести к раскачиванию автомобиля, что также серьезно ухудшает его управляемость. Если вы ощущаете, что автомобиль слегка раскачивается, при любых обстоятельствах крепко удерживайте рулевое колесо и медленно снижайте скорость. Не пытайтесь преодолеть раскачивание с помощью ускорения.

По возможности избегайте движения на незагруженном автомобиле с нагруженным прицепом. Если это невозможно, двигайтесь с малой скоростью, так как нагрузка распределена неравномерно.

Торможение

Движение с прицепом увеличивает тормозной путь. Поэтому необходимо поддерживать большую, чем обычно, дистанцию до впереди идущего автомобиля.

⚠ Предупреждение

- › Если прицеп оборудован тормозной системой, при ее установке и использовании соблюдайте соответствующие требования местного законодательства.

Движение с прицепом

› Категорически запрещается подключать гидравлическую тормозную систему прицепа напрямую к тормозной системе автомобиля.

Обгон

При движении с прицепом помните, что длина вашего автомобиля увеличена на длину прицепа, поэтому для обгона и возвращения на исходную полосу движения требуется больший путь.

Движение задним ходом

Движение задним ходом на автомобиле с прицепом отличается от обычного заднего хода повышенной сложностью, требует особой осторожности и большей практики. При движении задним ходом удерживайте рулевое колесо одной рукой за нижнюю часть. Перемещайте руку влево, чтобы прицеп поворачивался влево, или вправо, чтобы прицеп поворачивался вправо. Движение задним ходом с прицепом обязательно должно осуществляться на низкой скорости. Можно прибегнуть к чьей-либо помощи для руководства движением автомобиля снаружи.

Повороты

Повороты с прицепом должны выполняться плавно. По возможности избегайте тряски при повороте и резких маневров. Заранее включайте указатели поворота. Радиус поворота автомобиля с прицепом должен быть больше, чем у обычного автомобиля. Это помогает избежать столкновения прицепа с обочиной, дорожными знаками, деревьями и иными объектами.

При движении на спуске

Перед движением с прицепом по крутому или затяжному спуску следует заранее снизить скорость. Выбирайте скорость движения в соответствии с нагрузкой прицепа и крутизной склона, чтобы не допустить перегрева двигателя и коробки передач.

По возможности избегайте остановок на склоне. В случае остановки необходимо зафиксировать колеса автомобиля и прицепа с помощью упоров и активировать стояночный тормоз.

⚠ Предупреждение

При движении с прицепом на спуске необходимо обращать особое внимание на указатель температуры охлаждающей жидкости, чтобы не допустить перегрева двигателя.

Если двигатель перегрелся, в целях безопасности немедленно остановите автомобиль и дайте ему поработать на холостом ходу, пока он не остынет.

Место установки тягово-сцепного устройства

⚠ Внимание

Перед установкой тягово-сцепного устройства необходимо удалить крышку тягово-сцепного устройства заднего бампера. После этого вернуть исходное состояние бампера невозможно. Если вы решили удалить крышку для установки тягово-сцепного устройства, это означает, что вы ознакомлены с инструкцией и готовы эксплуатировать бампер без крышки. Удаление крышки тягово-сцепного устройства требует квалифицированного подхода, рекомендуется проводить его в сервисном центре.



73335C11EE35

Разъем тягово-сцепного устройства расположен посередине задней поперечины рамы. Его можно увидеть, удалив крышку в середине заднего бампера.

i Полезная информация

- › Тягово-сцепное устройство приобретается самостоятельно. При установке необходимо соблюдать инструкцию производителя по эксплуатации тягово-сцепного устройства. Рекомендуется производить установку в сервисном центре.
- › После установки тягово-сцепного устройства рекомендуется отключить функцию экстренного торможения на малой скорости системы помощи при парковке, чтобы избежать случайного торможения автомобиля при движении задним ходом.

Разъем питания для прицепа



1AF24BCDBE50

Разъем (коннектор) питания для прицепа расположен с правой стороны заднего бампера.

Разъем питания у данного автомобиля — 13-контактный, если прицеп (буксир) имеет 7-контактный коннектор, необходимо самостоятельно приобрести переходник.

Разъем питания соответствует стандартам: GB/T 20718-2006, ISO 11446:2004.

Контакты разъема

Информацию о номерах контактов можно посмотреть на внутренней стороне крышки разъема.

Номер контакта (контактного вывода)	Назначение
1	Лампа левого указателя поворота
2	Задний противотуманный фонарь
3	Общая цепь обратного тока для контактов 1–2 и 4–8
4	Лампа правого указателя поворота
5	Правый задний габаритный фонарь, правые задние габаритные огни, правые боковые сигнальные фонари, освещение заднего номерного знака
6	Лампы стоп-сигналов
7	Левый задний габаритный фонарь, левые задние габаритные огни, левые боковые сигнальные фонари, освещение заднего номерного знака
8	Фонари заднего хода
9	Источник питания от аккумулятора
10	Источник питания, управляемый выключателем питания
11	Цепь обратного тока контакта 10
12	Резерв
13	Цепь обратного тока контакта 9

⚠ Внимание

- › Запрещается подключать электрооборудование к трем контактам цепи (контакты 3, 11 и 13) на прицепе.
- › Запрещается подключать блок освещения заднего номерного знака одновременно к контактам 5 и 7.

Движение с прицепом

Технические параметры

Тяговая способность автомобиля зависит от спецификации, нагрузки, состояния дорожного покрытия и типа прицепа. В целях безопасности движения не превышайте скорость и нагрузку, указанные в таблице ниже.

Параметр	Данные
Модель двигателя	E20NA
Тип коробки передач	9HAT
Тип привода	4WD
Максимальная общая масса [кг]	5705 (прицеп с тормозом) 3955 (прицеп без тормоза)
Максимальная нагрузка на переднюю/заднюю ось [кг]	1380/1825
Масса прицепа (с тормозом) [кг]	2500
Масса прицепа (без тормоза) [кг]	750
Задний свес тягово-сцепного устройства (рекомендуется) [мм]	1453
Статическая вертикальная нагрузка в точке сцепки [кг]	100
Давление в задних шинах автомобиля [кПа]	Стандартное давление в шинах +20
Максимальная скорость при буксировке [км/ч]	100

Максимальная общая масса

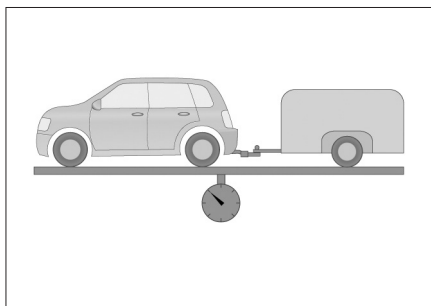

096EEEA0BA9

Максимальная общая масса включает в себя массу автомобиля (с пассажирами и грузом), массу тягово-сцепного устройства и массу прицепа (с грузом).

Максимальная допустимая нагрузка на переднюю/заднюю ось

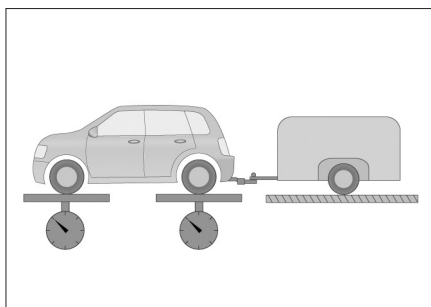

76934098A400

Максимальная допустимая нагрузка на переднюю и заднюю оси означает максимальную допустимую грузоподъемность оси.

Масса прицепа

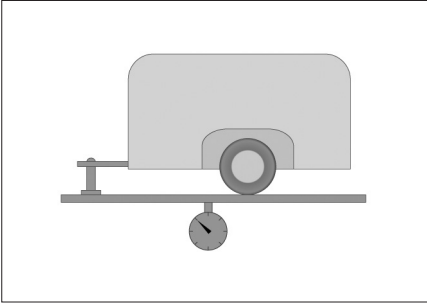

BFFCB1D4CF27

Масса прицепа означает общую допустимую массу прицепа и перевозимых прицепом грузов.

Статическая вертикальная нагрузка в точке сцепки

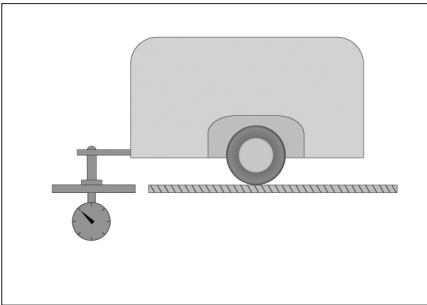

8592AA18FB55

Под статической вертикальной нагрузкой в точке сцепки понимается максимальная вертикальная нагрузка, которую способно выдержать место сцепки прицепа и тягово-сцепного устройства, когда транспортное средство находится в состоянии покоя.

Задний свес тягово-сцепного устройства

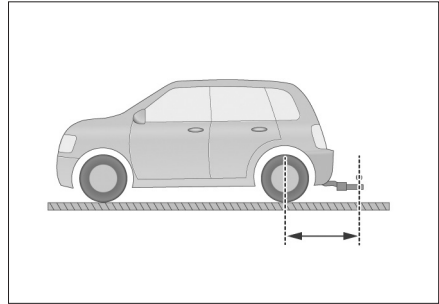

51EC772859F7

Под задним свесом тягово-сцепного устройства понимается допустимое горизонтальное расстояние между центром точки сцепки тягово-сцепного устройства и линией задней оси буксирующего автомобиля.

3

Мультимедийная система

Указания	188
Описание панели управления	189
Описание дисплея	192
Описание функций.....	194

Оборудование автомобиля

Обратите внимание на то, что в настоящем руководстве описывается стандартное оборудование, оборудование, входящее в комплектацию согласно национальным стандартам, а также специальное оборудование, предназначенное для конкретной модели автомобиля. Поэтому некоторые виды и функции оборудования, описанные в настоящем руководстве, могут не входить в комплектацию вашего автомобиля или использоваться в автомобилях, выпускаемых только для определенных рынков. Информацию о комплектации вашего автомобиля вы можете найти в документах, предоставленных при его покупке, или запросить ее у авторизованного дилера.

- › Не нажимайте на кнопки и регуляторы на панели с усилием.
- › Не давите на дисплей и не царапайте его острыми предметами.
- › Для очистки дисплея не применяйте абразивные чистящие средства и моющие средства, содержащие органические растворители.
- › Если изображение дрожит, не стучите по дисплею.

О радиоприемнике

Во время движения автомобиля дорожные, погодные и прочие условия могут привести к возникновению помех, наложению радиосигналов, а также препятствовать настройке на радиостанцию.

Меры предосторожности

- › При использовании каких-либо функций данной системы следует удостовериться, что она не отвлекает ваше внимание и не мешает безопасному вождению. Главное в процессе управления автомобилем — безопасность. Обязательно соблюдайте все правила дорожного движения.
- › Во время управления автомобилем водителю запрещается управлять мультимедийной системой. Громкость следует настроить так, чтобы звук не отвлекал внимание и не влиял на безопасность движения.
- › Данной системой можно пользоваться только в тех регионах, где это разрешено законом. Нормативные акты некоторых стран и регионов запрещают использовать дисплей, находящийся в поле зрения водителя.
- › Запрещается разбирать или переоборудовать данную систему.
- › При возникновении неисправностей в системе немедленно прекратите ее эксплуатацию и свяжитесь с сервисным центром. Категорически запрещается ремонтировать ее самостоятельно.

О USB-накопителях

Поскольку существует множество типов USB-накопителей, невозможно гарантировать совместимость системы со всеми устройствами.

О Bluetooth

- › Существует множество моделей мобильных телефонов с разнообразными функциями, и невозможно гарантировать совместимость системы со всеми из них.
- › Если при поиске Bluetooth-устройств мобильный телефон не находит мультимедийную систему, перезапустите Bluetooth на телефоне и выполните поиск снова.
- › Если соединение по Bluetooth не удается установить, удалите все устройства из списка Bluetooth-устройств, сопряженных с телефоном, и повторите попытку.
- › Если при использовании Bluetooth возникают сбои, отключите его и выполните подключение повторно.

Об эксплуатации

- › Когда автомобиль начинает движение, некоторые функции по соображениям безопасности становятся недоступны.

Оборудование автомобиля

Обратите внимание на то, что в настоящем руководстве описывается стандартное оборудование, оборудование, входящее в комплектацию согласно национальным стандартам, а также специальное оборудование, предназначенное для конкретной модели автомобиля. Поэтому некоторые виды и функции оборудования, описанные в настоящем руководстве, могут не входить в комплектацию вашего автомобиля или использоваться в автомобилях, выпускаемых только для определенных рынков. Информацию о комплектации вашего автомобиля вы можете найти в документах, предоставленных при его покупке, или запросить ее у авторизованного дилера.

Кнопки управления мультимедийной системой

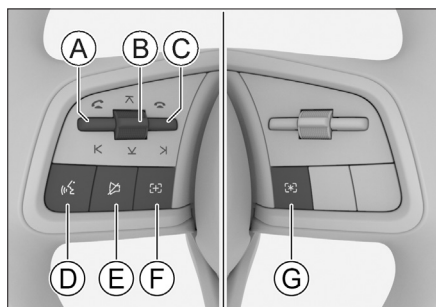



8C293B54756B

- Ⓐ Кнопка «Влево»/«Ответ»
- Ⓑ Регуляторы
- Ⓒ Кнопка «Вправо»/«Завершить звонок»
- Ⓓ Кнопка ввода голосовой команды
- Ⓔ Беззвучный режим
- Ⓕ Кнопка пользовательских функций
- Ⓖ Кнопка пользовательских функций

Расположенные на рулевом колесе кнопки управления мультимедийной системой служат не только для удобства управления стандартными функциями системы, но и для безопасного управления автомобилем при использовании специальных функций системы, а также при управлении телефонными вызовами.

Приоритет (от высшего к низшему): управление вызовами > специальные функции > стандартные функции.

Управление вызовами



При поступлении вызова нажмите кнопку «Ответ» , чтобы ответить на вызов. Нажмите кнопку «Завершить звонок»  для окончания вызова.



Специальные функции

При использовании специальных функций системы на соответствующем экране появляются подсказки по использованию кнопок на рулевом колесе. Следуйте этим сообщениям.

Стандартные функции

Основные функции кнопок на рулевом колесе:

› При воспроизведении мультимедиа: при однократном нажатии кнопки «Влево»  или «Вправо»  можно переходить к предыдущему или следующему треку. При длительном нажатии этих кнопок можно выполнять быструю прокрутку назад или вперед.

При прослушивании местных радиостанций: однократное нажатие кнопки «Влево»  или «Вправо»  позволяет переходить к предыдущей или следующей активной радиостанции. При длительном нажатии этих кнопок можно быстро переходить к предыдущей или следующей сохраненной радиостанции.



› Для увеличения громкости поверните левый регулятор вверх. Для уменьшения громкости поверните левый регулятор вниз.

Для воспроизведения/паузы мультимедиа нажмите на левый регулятор.

› Если подключение к телефону отсутствует, нажмите и удерживайте кнопку голосового управления, чтобы войти в меню настройки соединения с мобильным телефоном.

Если подключение к мобильному телефону уже настроено, нажмите и удерживайте кнопку голосового управления для запуска голосового помощника Apple CarPlay или Android Auto.

Описание панели управления

- › Нажмите кнопку «Беззвучный режим»  для отключения или включения звука мультимедиа.
- › При нажатии кнопки  для пользовательских функций активируется установленная для нее функция. При длительном нажатии этой кнопки выводится меню настроек функции кнопки.

Перезагрузка системы

Нажмите одновременно левый и правый регуляторы и удерживайте их в течение примерно 10 секунд, чтобы перезапустить аудиовизуальную систему и комбинацию приборов.

Опустите одновременно левый и правый регуляторы и удерживайте их около 10 секунд, чтобы перезапустить аудиовизуальную систему.

Внимание

Для обеспечения безопасности в процессе перезагрузки необходимо остановить автомобиль в безопасном месте, перевести селектор передач в положение Р и включить стояночный тормоз, чтобы в неподвижном состоянии автомобиля осуществить перезагрузку.

Выключатель мультимедийной системы

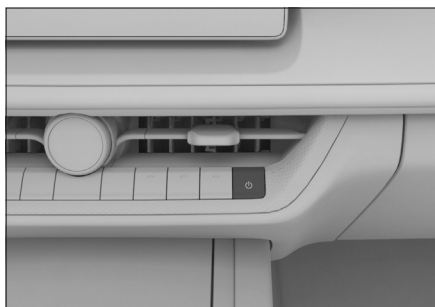

92D14F57348C

Нажмите кнопку, чтобы перейти в беззвучный режим. Нажмите кнопку еще раз, чтобы выйти из беззвучного режима.

Нажмите и удерживайте кнопку в течение примерно 3 секунд, чтобы выключить дисплей мультимедийной системы. Для повторного включения нажмите и удерживайте кнопку в течение примерно 3 секунд или коснитесь любого места на дисплее мультимедийной системы.

Нажмите и удерживайте кнопку в течение примерно 10 секунд, чтобы перезапустить аудиовизуальную систему.

Внимание

Для обеспечения безопасности в процессе перезагрузки необходимо остановить автомобиль в безопасном месте, перевести селектор передач в положение Р и включить стояночный тормоз, чтобы в неподвижном состоянии автомобиля осуществить перезагрузку.

Подключение внешних устройств

USB-порты

USB-порты расположены на левой стороне центральной консоли.

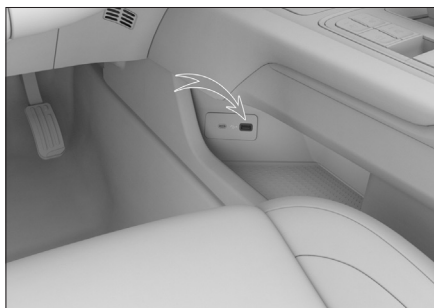

2CDDF6D788B7

Полезная информация

- › Убедитесь в том, что внешнее устройство надежно подключено к USB-порту.
- › Запрещено извлекать устройство во время воспроизведения. Это может привести к тому, что система перестанет распознавать устройство, и к другим ошибкам.

Типы устройств

Данная система поддерживает следующие типы устройств:

Тип	Нормативная величина
USB-устройства	USB-накопители с файловыми системами FAT16, FAT32, ExFAT
Аудио через Bluetooth	Базовый протокол Bluetooth версии 5.0 (поддержка версий с обратной совместимостью 4.2 и ниже, поддержка BLE), звуковое оборудование Bluetooth версий AVRCP 1.6, A2DP 1.3

Форматы файлов

Данная система поддерживает следующие форматы файлов:

Тип	Формат
Аудио	MP3, WMA, AAC, AAC PLUS (воспроизведение: ACC LC, HE-AACv1, HE AAC v2), WAV/WAVE, FLAC, APE, OGG vorbis, LPCM
Видео	MP4, M4V, MOV, 3GP, WMV, AVI, MPEG, MKV, WebM

i Полезная информация

Из-за свойств файлов (качество, битрейт, частота кадров, разрешение, качество сжатия, наличие повреждений и пр.), условий воспроизведения, устройств хранения и прочих факторов файлы могут не воспроизводиться, несмотря на то, что их формат поддерживается системой.

Описание дисплея

Оборудование автомобиля

Обратите внимание на то, что в настоящем руководстве описывается стандартное оборудование, оборудование, входящее в комплектацию согласно национальным стандартам, а также специальное оборудование, предназначенное для конкретной модели автомобиля. Поэтому некоторые виды и функции оборудования, описанные в настоящем руководстве, могут не входить в комплектацию вашего автомобиля или использоваться в автомобилях, выпускаемых только для определенных рынков. Информацию о комплектации вашего автомобиля вы можете найти в документах, предоставленных при его покупке, или запросить ее у авторизованного дилера.

О дисплее мультимедийной системы

⚠ Внимание

- Законы некоторых государств или регионов могут запрещать эксплуатацию дисплея мультимедийной системы во время движения; соблюдайте требования местных законодательств.
- Когда автомобиль начинает движение, некоторые функции по соображениям безопасности становятся недоступны.
- Не давите на дисплей и не царапайте его острыми предметами.
- Для очистки дисплея не применяйте абразивные чистящие средства и моющие средства, содержащие органические растворители.
- Если изображение дрожит, не стучите по дисплею.



Управление дисплеем













На центральном дисплее различные действия, такие как выбор объектов, прокрутка списков или перемещение приложений, выполняются с помощью касания, сдвига или перетаскивания.

Движение руки	Действие	Результат
	Одиночное касание	Выбор или открытие
	Длительное касание	Переход в окно подробной информации
	Касание и сдвиг	Прокрутка или переключение окон
	Длительное касание и перетаскивание	Перемещение
	Касание двумя пальцами и их разведение	Увеличение масштаба
	Касание двумя пальцами и их сближение	Уменьшение масштаба

Строка состояния на центральном дисплее

Значки в верхней части центрального дисплея отображают состояние каждой функции. Значки в строке состояния меняются в зависимости от характеристик функции, интенсивности сигнала, состояния подключения, положения переключателей и т. д.

Значок	Состояние функции
	Отображение времени
	Отображение температуры

Значок	Состояние функции
	Сеть WLAN подклю-чена, нет соединения
	Сеть WLAN подклю-чена, отображается уровень сигнала
	Отсутствует подклю-чение к точке доступа
	Точка доступа под-ключена
	Беззвучный режим включен
	Беззвучный режим отключен
	Отсутствует Bluetooth-соединение
	Bluetooth-соединение установлено
	USB-соединение установлено
	Неполадки в работе USB
	Беспроводная зарядка в режиме ожидания
	Беспроводная зарядка активирована
	Беспроводная зарядка завершена

Описание функций

Оборудование автомобиля

Обратите внимание на то, что в настоящем руководстве описывается стандартное оборудование, оборудование, входящее в комплектацию согласно национальным стандартам, а также специальное оборудование, предназначенное для конкретной модели автомобиля. Поэтому некоторые виды и функции оборудования, описанные в настоящем руководстве, могут не входить в комплектацию вашего автомобиля или использоваться в автомобилях, выпускаемых только для определенных рынков. Информацию о комплектации вашего автомобиля вы можете найти в документах, предоставленных при его покупке, или запросить ее у авторизованного дилера.

«Домой»

Нажмите кнопку «Домой»  на боковой панели, чтобы перейти на главное окно. Окно включает в себя карточки приложений, переход в режим движения по бездорожью, боковую панель и т. д.

Карточки приложений

Проведите пальцем по области карточек приложений влево и вправо, чтобы просмотреть скрытые карточки приложений.





Нажмите и удерживайте карточку приложения и перемещайте карточки между собой для изменения порядка расположения.

На некоторых карточках отображаются функциональные кнопки быстрого доступа или состояния, коснитесь кнопки быстрого доступа, чтобы запустить соответствующую функцию. Коснитесь области на карточке, где нет кнопки быстрого доступа, чтобы переключиться в соответствующее окно приложения.

Режим движения по бездорожью

На главном окне проведите пальцем вверх от нижней центральной части экрана, чтобы перейти в окно режима движения по бездорожью.

Боковая панель

- › Коснитесь кнопки «Приложения» , чтобы открыть окно всех приложений. Отобразятся значки приложений, после чего коснитесь значка приложения, чтобы перейти в соответствующее окно приложения.
- › Коснитесь кнопки «Настройки автомобиля» , чтобы перейти в окно настроек автомобиля.
- › Тип 1: если подключение к мобильному телефону отсутствует, коснитесь кнопки подключения к мобильному телефону, чтобы перейти в окно настроек подключения к мобильному телефону. Если подключение к мобильному телефону установлено, здесь отобразится соответствующий значок подключения к мобильному телефону. Коснитесь значка, чтобы перейти в соответствующее окно подключения к мобильному телефону.
Тип 2: коснитесь кнопки «360» , чтобы перейти в окно отображения панорамного обзора.
- › Коснитесь кнопки «Системные настройки» , чтобы перейти в окно настроек системы.
- › Коснитесь кнопки «Домой» , чтобы перейти на главное окно.

Полезная информация

Символы и функции на боковой панели могут отличаться в зависимости от конфигурации автомобиля или версии системы, ориентируйтесь на информацию на дисплее вашего автомобиля.

Панель быстрого доступа

В большинстве окон смахивание экрана сверху вниз открывает панель быстрого доступа.

Переключатель быстрого доступа

Коснитесь переключателя, чтобы переключить или включить/выключить соответствующую функцию. В некоторых случаях коснитесь и удерживайте переключатель, чтобы перейти к соответствующему окну настройки.

Коснитесь кнопки [Пользовательские настройки] для перехода в окно редактирования, чтобы изменить некоторые значки переключателей быстрого доступа.

Регулировка яркости/громкости

Громкость: коснитесь ползунка и перетащите его, чтобы отрегулировать уровень громкости.

Яркость экрана: коснитесь ползунка и перетащите его, чтобы настроить яркость экрана.

Системные настройки

Перейдите по пути «Приложения»  → [Системные настройки] для перехода в окно системных настроек.

Полезная информация

Элементы настройки и функции системы могут отличаться в зависимости от конфигурации автомобиля или версии системы. Ориентируйтесь на фактическую комплектацию вашего автомобиля.

Настройки подключения к мобильному телефону

- › [Bluetooth]: коснитесь переключателя, чтобы включить или выключить порт Bluetooth.
- › [Видимость устройства Bluetooth]: после активации функции другим устройствам разрешено обнаруживать Bluetooth на этой системе и для сопряжения и подключения к ней.
- › [Имя устройства]: отображает имя устройства данной системы. Можно изменить на пользовательское имя.
- › [Текущие подключения]: отображение информации о подключенных в данный момент устройствах.
Способы подключения: Bluetooth, Apple CarPlay и Android Auto.
Состояние значка: горит (подключен), не горит (не подключен).
Коснитесь значка Apple CarPlay или Android Auto (когда он горит), чтобы отключиться от Apple CarPlay или Android Auto.
Коснитесь значка Apple CarPlay или Android Auto (когда он не горит), чтобы подключиться к соответствующему устройству с Apple CarPlay или Android Auto.
Коснитесь значка Bluetooth, чтобы отключиться от соединения Bluetooth.
- › [История подключений]: отображает информацию об устройствах, которые были сопряжены и подключены, включая название устройства и значок способа подключения.
Коснитесь значка Bluetooth, Apple CarPlay или Android Auto, чтобы установить соединение Bluetooth, Apple CarPlay или Android Auto с соответствующим устройством.
- › [Доступные устройства]: отображает список ближайших устройств, с которыми можно выполнить сопряжение с помощью Bluetooth. Коснитесь названия устройства в списке, чтобы отправить запрос на сопряжение. Коснитесь кнопки [Поиск], чтобы повторно выполнить поиск устройств Bluetooth.

Описание функций

После первого Bluetooth-сопряжения с другим устройством, если устройство поддерживает Apple CarPlay или Android Auto, система предложит выполнить подключение по Apple CarPlay или Android Auto, которое вы можете выбрать в случае необходимости.

i Полезная информация

Чтобы отменить подключение, необходимо снова подключиться к данному устройству по Apple CarPlay или Android Auto. Необходимо удалить это устройство из текущего подключения или истории сопряжения, повторно подключиться к Bluetooth и, следуя подсказкам, выбрать подключение через Apple CarPlay или Android Auto.

Настройка точки доступа

- › [Точка доступа]: коснитесь переключателя, чтобы включить или выключить точку доступа. После активации функции другие устройства могут подключаться к этой точке доступа.

i Полезная информация

Точка доступа данной системы поддерживает лишь функцию подключения к мобильному телефону и не может предоставлять услугу мобильного интернета.

- › [Имя устройства]: отображает имя устройства точки доступа. Можно изменить на пользовательское имя.
- › [Пароль]: отображает пароль точки доступа. Можно изменить на пользовательский пароль.
- › [Подключенные устройства]: отображает список устройств, подключенных к точке доступа автомобиля.

Настройки WLAN

- › [WLAN]: коснитесь переключателя, чтобы включить или выключить WLAN.
- › [Текущие подключения]: отображает текущие сетевые подключения. Коснитесь кнопки [Отключить], чтобы отключиться от сети.
- › [Доступные сети]: отображает доступные сети. Нажмите на имя сети для подключения.

Настройки звука

- › [Звук системы]: позволяет регулировать уровень громкости мультимедиа, звонков и т. д., установить адаптивную громкость при включении, звук системных подсказок и другие переключатели, выбрать звук сигнализации автомобиля, уровень звука в зависимости от скорости автомобиля и т. д.
- › [Настройки звука]: позволяет выбрать или установить оптимальный уровень звука, настроить эквалайзер, акустическое поле и т. д.

Настройки дисплея

- › [Интеллектуальный переключатель режима яркости]: коснитесь переключателя, чтобы включить или выключить эту функцию. При включении данная функция позволяет осуществлять интеллектуальное переключение режимов яркости экрана в зависимости от интенсивности освещения и изменения положения света.
- › [Компенсация яркости дисплея комбинации приборов]: используется для настройки компенсации яркости дисплея комбинации приборов.
- › [Компенсация яркости центрального дисплея]: используется для настройки компенсации яркости дисплея мультимедийной системы.

- › [Настройка яркости подсветки]: используется для настройки яркости подсветки дисплея комбинации приборов, дисплея мультимедийной системы, клавиш в салоне автомобиля и т. д.
- › [Формат отображения времени]: позволяет выбрать 12- или 24-часовой формат отображения системного времени.
- › [Автоматическая синхронизация времени]: коснитесь переключателя, чтобы включить или выключить эту функцию. Время автоматически синхронизируется при включении функции.
- › К прочим настройкам относятся [Настройка времени], [Настройка даты], [Настройка региона], [Настройка часового пояса], [Система контроля давления в шинах], [Единицы измерения температуры] и [Переключение метрической/английской системы].

Персональные настройки

- › [Режим отображения комбинации приборов]: позволяет выбрать режим отображения комбинации приборов.
- › [Рулевое колесо + пользовательская настройка]: позволяет выбрать функцию пользовательской настройки кнопок на рулевом колесе.
- › [Рулевое колесо * пользовательская настройка]: позволяет выбрать функцию пользовательской настройки кнопок на рулевом колесе.

Система

- › [Информация о версии]: позволяет просмотреть и изменить имя устройства системы, а также версию программного обеспечения системы автомобиля.
- › [Сброс и восстановление]: позволяет сбросить настройки системы или восстановить заводские настройки.

Сброс системных настроек: возвращает все системные настройки к значениям по умолчанию.

Восстановление заводских настроек: восстановление всех настроек (системных настроек и настроек автомобиля) до значений по умолчанию. Все локальные файлы, данные приложений, личные файлы и т. д. будут удалены.

i Полезная информация

Сброс системных настроек и восстановление заводских настроек:

- › В процессе сброса системных настроек и восстановления заводских настроек интерфейс не работает.
- › Операции сброса системных настроек и восстановления заводских настроек не могут быть отменены.
- › Условия восстановления заводских настроек: питание включено, коробка передач находится в режиме P, автомобиль неподвижен.

Локальные мультимедиа

Воспроизведение видео через USB

Перейдите по пути «Приложения»  → [Воспроизведение видео через USB] для перехода в окно воспроизведения видео с USB-накопителя, чтобы воспроизвести видео с подключенного USB-накопителя через автомобильный USB-порт (расположенный в вырезе под центральной консолью).

Описание функций

Локальная музыка

Перейдите по пути «Приложения»  → [Локальная музыка] для перехода в окно «Локальная музыка». Режим включает в себя воспроизведение музыки через Bluetooth, с USB-накопителя, через Apple CarPlay и Android Auto.



Для воспроизведения музыки через Bluetooth, Apple CarPlay и Android Auto необходимо перейти в окно [Системные настройки] → [Подключение к мобильному телефону] для сопряжения и подключения других устройств воспроизведения аудио.

Для воспроизведения музыки с USB-накопителя вставьте USB-накопитель с аудио в бортовой USB-порт (расположен в вырезе под центральной консолью).

Радиоприемник

Перейдите по пути «Приложения»  → [Радио] для перехода в окно радиоприемника, чтобы прослушивать местные радиостанции.

Связь

Перейдите по пути «Приложения»  → [Телефон] для перехода в окно связи. Если другие устройства Bluetooth не подключены, перейдите в раздел «Приложения»  → [Системные настройки] → окно [Подключение к мобильному телефону], включите Bluetooth и выполните сопряжение.



- › После ввода номера телефона коснитесь кнопки «Вызов»  для совершения вызова.
- › После выполнения синхронизации коснитесь кнопки [Контакты] для отображения списка контактов. Коснитесь контакта или номера телефона в списке, чтобы сделать вызов.
- › После синхронизации коснитесь кнопки [История вызовов] для отображения истории вызовов. Коснитесь любой записи в журнале, чтобы набрать номер телефона.

Полезная информация

Для использования функций списка контактов и истории вызовов требуется авторизация на сопряженном мобильном устройстве. Обычно при сопряжении на телефоне появляется всплывающее окно авторизации.

Во время телефонного разговора

После установления соединения перейдите в меню вызова.



- › Коснитесь кнопки «Завершить звонок» , чтобы завершить вызов.
- › Коснитесь кнопки микрофона  для выключения или включения встроенного микрофона.
- › Коснитесь кнопки «Телефон»/«Громкая связь»  для переключения между режимами «Телефон» и «Громкая связь».

Режим «Телефон»: вызов осуществляется через мобильный телефон, подключенный к системе по Bluetooth.

Режим «Громкая связь»: вызов осуществляется через установленные в автомобиле динамики и микрофон.

- › Нажмите кнопку «Клавиатура» , чтобы включить или выключить клавиатуру для набора номера.

При входящем вызове

При поступлении входящего вызова на экране появляется окно входящего звонка, коснитесь кнопки «Ответ» , чтобы ответить на вызов. Коснитесь кнопки «Завершить звонок» , чтобы завершить вызов.

⚠ Предупреждение

Внимание водителя всегда должно быть сосредоточено на управлении автомобилем. Во избежание аварии водитель ни в коем случае не должен отвлекаться на разговоры.

- › Используйте звонки по Bluetooth в пути, только если позволяет дорожная обстановка и погодные условия.
- › Громкость должна быть отрегулирована таким образом, чтобы всегда можно было услышать звуки вне автомобиля, например, сигналы полицейских или пожарных автомобилей.
- › В местах с отсутствующим или очень слабым сигналом сети, а также внутри туннелей или в гараже связь может отсутствовать.
- › Если водителю необходимо воспользоваться мобильным телефоном, лучше всего сначала остановить автомобиль в безопасном месте.

Управление энергопотреблением

Перейдите по пути «Приложения»  → кнопка [Управление энергопотреблением] для перехода к окну управления энергопотреблением.

- › [Активная теплоизоляция аккумуляторной батареи]: когда автомобиль стоит на месте и температура окружающей среды слишком низкая, эта функция предотвращает снижение температуры тяговой аккумуляторной батареи, обеспечивая ее работоспособность. Рекомендуется включать эту функцию в зонах, где температура окружающей среды ниже -20 °С.

Эта функция не может быть выполнена при низких уровнях топлива и заряда аккумулятора.

- › [Показатели энергопотребления]: можно просмотреть информацию о среднем расходе топлива и среднем энергопотреблении за последнее время по пробегу, дате и т. д.
- › В этом окне можно просмотреть состояние энергопотока и общий пробег автомобиля.

Подключение к мобильному телефону

Описание функции

Функция подключения к мобильному телефону позволяет проецировать некоторые приложения вашего мобильного телефона на дисплей мультимедийной системы автомобиля для отображения и управления, включая навигацию, музыку, телефонные звонки и т. д. Это делает управление автомобилем еще более комфортным и безопасным.

Полезная информация

- › Поскольку разные типы и версии операционных систем мобильных устройств и их версии имеют разную совместимость, некоторые телефоны с операционной системой iPhone могут не поддерживать функцию Apple CarPlay.
- › Если на вашем телефоне Android не установлено приложение Android Auto, загрузите и установите последнюю версию приложения из магазина приложений Google Play. Поскольку разные типы и версии операционных систем мобильных устройств имеют разную совместимость, часть телефонов с операционной системой Android может не поддерживать функцию Android Auto.
- › Во время подключения к мобильному телефону функция телефонных звонков по Bluetooth недоступна, в это время можно пользоваться функцией телефонных звонков через мобильный телефон.

Описание функций

Вход для подключения к мобильному телефону

На боковой панели отображается значок подключения к мобильному телефону:

- › Если подключение к мобильному телефону не установлено, нажмите кнопку подключения к мобильному телефону на боковой панели, чтобы получить доступ к окну настроек подключения.
- › Если соединение с Apple CarPlay установлено, в этом поле отобразится значок Apple CarPlay. Коснитесь значка, чтобы переключиться в соответствующее окно Apple CarPlay.
- › Если соединение с Android Auto установлено, в этом поле отобразится значок Android Auto. Коснитесь значка, чтобы переключиться в соответствующее окно Android Auto.

Коснитесь кнопки «Приложения» , чтобы перейти в окно приложений, в котором отображаются значки Apple CarPlay и Android Auto:

- › Если соединение с Apple CarPlay не установлено, значок приложения Apple CarPlay будет серого цвета и не может быть использован. Если соединение с Apple CarPlay установлено, значок приложения Apple CarPlay подсвечивается, коснитесь этого значка для входа в интерфейс Apple CarPlay.
- › Если соединение с Android Auto не установлено, значок приложения Android Auto будет серого цвета, при касании этого значка появится всплывающее окно с подсказкой о способе подключения. Если соединение с Android Auto установлено, значок приложения Android Auto подсвечивается, коснитесь этого значка для входа в интерфейс Android Auto.

Беспроводное подключение

В окне «Приложения»  → [Системные настройки] → [Подключение к мобильному телефону] включите Bluetooth автомобиля и используйте телефон iPhone или Android для сопряжения через Bluetooth автомобиля. Затем следуйте подсказкам для завершения подключения к Apple CarPlay или Android Auto.

В разделе [Системные настройки] → [Настройки подключения к телефону] → [Текущее подключение] коснитесь значка Apple CarPlay или Android Auto, чтобы отключиться от Apple CarPlay или Android Auto.

Проводное подключение

С помощью USB-кабеля подключите телефон iPhone или Android к автомобильному USB-порту (расположенному в вырезе под центральной консолью) и следуйте подсказкам для использования Apple CarPlay или Android Auto.

Отсоедините кабель передачи данных USB для выхода из Apple CarPlay или Android Auto.

Полезная информация

Рекомендуется использовать оригинальный кабель телефона для передачи данных, иначе соединение может не установиться.

Super I-Space

Перейдите по пути «Приложения»  → кнопка [Super I-Space] для переключения в окно Super I-Space.

Полезная информация

В некоторых государствах и регионах часть моделей не оснащена функцией Super I-Space. Ориентируйтесь на фактическую комплектацию вашего автомобиля.

Cave Time

В окне Super I-Space нажмите кнопку [Cave Time], чтобы войти в режим отдыха.

Коснитесь кнопки «Настройки» ●●● для осуществления настроек отдыха. Можно включить и настроить время напоминания об отдыхе, сохранить положение сиденья при отдыхе и др. Для сохранения настроек коснитесь кнопки [OK].

› Система будет воспроизводить белый шум, а переключить звук можно, проведя пальцем по дисплею влево или вправо.

Белый шум — это мягкий шум (например, звук костра на природе, шум дождя и т. д.), который может оказывать расслабляющее действие, успокаивая эмоции, и позволяет восстановить концентрацию.

› Люк автоматически поднимется в настроенное положение, окна автоматически закроются.

По прошествии установленного времени перерыва раздастся сигнал напоминания.

Sweet Cabin

В окне Super I-Space нажмите кнопку [Sweet Cabin], чтобы перейти в режим «Sweet Cabin».

› Система будет воспроизводить фоновую музыку, переключать которую можно, проводя по дисплею влево и вправо или нажимая стрелки влево и вправо.

› Люк автоматически поднимется в настроенное положение, окна автоматически закроются.

› Смарт-подсветка салона автоматически включится.

› Если кондиционер выключен, он автоматически включится.

4

Безопасность

Ремни безопасности	204
Подушки безопасности	208
Детские удерживающие системы	212
Противоугонная система автомобиля	217
Система экстренного отключения	218

Ремни безопасности

Оборудование автомобиля

Обратите внимание на то, что в настоящем руководстве описывается стандартное оборудование, оборудование, входящее в комплектацию согласно национальным стандартам, а также специальное оборудование, предназначенное для конкретной модели автомобиля. Поэтому некоторые виды и функции оборудования, описанные в настоящем руководстве, могут не входить в комплектацию вашего автомобиля или использоваться в автомобилях, выпускаемых только для определенных рынков. Информацию о комплектации вашего автомобиля вы можете найти в документах, предоставленных при его покупке, или запросить ее у авторизованного дилера.

Меры предосторожности

- › Плечевая лямка ремня безопасности не должна проходить через шею или подмышку.
- › Поясная лямка ремня безопасности должна максимально плотно прилегать к нижней части туловища.
- › Один ремень безопасности можно использовать только для одного человека. Запрещается одновременно пристегивать одним ремнем несколько человек (в том числе детей).
Если два человека и более одновременно пристегнуты одним ремнем, в случае столкновения автомобиля ремень не только не сможет распределить силу удара, но и создаст опасность столкновения людей друг с другом.
- › Нельзя перекручивать или ослаблять ремни безопасности.
- › Запрещается закреплять ремень безопасности вокруг предметов с острыми краями и углами, в противном случае он может порваться в случае ДТП.
- › Запрещается использовать ремень, на который пришелся сильный удар при ДТП, а также поврежденный ремень.
- › Запрещается снимать, разбирать и переоборудовать ремни безопасности.
- › Запрещается использовать ремень безопасности при наличии в его замке посторонних предметов.

- › Чтобы ремни безопасности легко вытягивались и втягивались во время использования, рекомендуется держать их в чистоте и беречь от контакта с веществами на масляной и водной основе, включая грязь, масло, воду, напитки, кусочки пищи и т. д.
- › Запрещается чистить ремни при помощи бензола, бензина и прочих органических веществ, а также обесцвечивать или окрашивать их.
- › Детям запрещено играть с ремнями безопасности.

Если во время игры с ремнем безопасности ребенок по неосторожности обмотает ремень вокруг шеи, это может заблокировать ремень и повлечь серьезные травмы, вплоть до летального исхода. Если ребенок обмотал вокруг себя ремень безопасности и язычок ремня невозможно извлечь из блокирующего замка, ремень можно разрезать ножницами.

- › Автомобильные ремни безопасности спроектированы для взрослых. Для детей следует использовать подходящую детскую удерживающую систему.

Если при правильном пристегивании ремень безопасности касается шеи или подбородка ребенка и не фиксирует нижнюю часть тела, следует использовать подходящее детское кресло.

Если ребенок достаточно взрослый для того, чтобы пользоваться ремнем безопасности, необходимо следить, правильно ли он пристегнут.

- › Меры предосторожности для беременных женщин.

Рекомендуем вам пользоваться ремнем безопасности. Вы также можете проконсультироваться с врачом, чтобы получить более точные рекомендации. Беременные женщины пристегиваются обычным образом, но им дополнительно следует обратить внимание на следующие моменты:

- 1) Поясная лямка ремня безопасности должна проходить максимально низко, под животом.
- 2) Плечевая лямка ремня должна проходить через плечо и располагаться не на животе, а на груди.

Если ремень будет пристегнут неправильно, во время экстренного торможения или столкновения он может стянуть живот, нанести серьезные травмы как матери, так и плоду, вплоть до летального исхода.

- › Пассажирам с различными заболеваниями и инвалидностью также рекомендуется пользоваться ремнем безопасности. Вы также можете проконсультироваться с врачом, чтобы получить более точные рекомендации.
- › Когда ремни безопасности не используются, они должны быть полностью втянуты; не допускайте их перекручивания, зажимания и соприкосновения с любыми острыми предметами. В замок ремня безопасности не должны попадать посторонние предметы, в противном случае это может повлиять на правильную фиксацию язычка в замке.

Правильное пристегивание ремня безопасности

- › Отрегулируйте спинку сиденья, сядьте ровно и прислонитесь к спинке.
- › Лента ремня должна лежать ровно.
- › Плечевая лямка ремня должна прилегать к середине плеча. Она не должна проходить через шею или спадать с плеча.
- › Поясная лямка ремня по возможности должна прилегать к нижней части туловища.

Предупреждение

- › Все лица, находящиеся в автомобиле, должны быть правильно пристегнуты ремнями безопасности. В противном случае, при экстренном торможении или столкновении непристегнутые пассажиры могут получить серьезные травмы, вплоть до летального исхода.
- › На протяжении всего времени поездки, даже если она коротка, все находящиеся в автомобиле должны быть пристегнуты ремнями безопасности. В противном случае, если произойдет авария, это увеличит риск получения травм или даже может привести к летальному исходу.

Ремень безопасности с преднатяжителем

Автомобиль оснащен ремнями безопасности с преднатяжителями на сиденьях переднего и заднего рядов с обеих сторон.

При столкновении преднатяжители мгновенно втягивают ремни безопасности, обеспечивая наилучшую защиту всех лиц, находящихся в автомобиле.

Ограничитель натяжения ремня безопасности удерживает нагрузку на ремень в пределах установленных значений, снижая давление на грудную клетку.

Условия срабатывания

Преднатяжитель срабатывает при получении автомобилем сильного фронтального удара.

При следующих незначительных ударах он может не сработать:

- › Фронтальное столкновение с бетонной стеной на скорости менее 25 км/ч и другие подобные удары.
- › Фронтальное столкновение с опорой ЛЭП, деревом или другим объектом небольшой площади на скорости менее 35 км/ч.

При следующих сильных ударах преднатяжитель может выполнить свои функции не полностью:

- › При развороте автомобиля на 90° или 180°.
- › При боковом ударе или ударе сзади.

Предупреждение

- › Используя ремень безопасности с преднатяжителем, пристегивайте его правильно, а также приведите сиденье в положение, наиболее удобное для управления автомобилем. В противном случае устройство не выполнит свои функции в полной мере, что может привести к серьезным травмам и даже смерти.

Ремни безопасности

Если вы хотите установить, снять или разобрать ремень безопасности с преднатяжителем, обязательно обратитесь в сервисный центр. Если ремень безопасности с преднатяжителем используется неправильно, он не сработает нормально, и в случае ДТП это может привести к серьезным травмам, вплоть до летального исхода.

Преднатяжитель не может быть использован повторно.

Один раз сработав при столкновении, он больше не сможет выполнять свою функцию. Обязательно свяжитесь с сервисным центром для его замены.

Срабатывание ремня безопасности с преднатяжителем сопровождается звуком детонации и появлением белого дыма. Это не ведет к возгоранию и безвредно для пассажиров.

Если ремень безопасности с преднатяжителем пришел в негодность, обязательно обратитесь в сервисный центр. Произвольное срабатывание ремня безопасности с преднатяжителем может привести к травмам.

Использование трехточечных ремней безопасности

1. Возьмите ремень безопасности за язычок и вытяните его из катушки. Убедитесь, что ремень не перекручен. Если ремень безопасности не вытягивается из катушки, необходимо с силой потянуть его и отпустить, чтобы он начал сворачиваться. Таким образом можно беспрепятственно вытянуть ремень безопасности из катушки.
2. Вставьте металлический язычок в замок до щелчка.

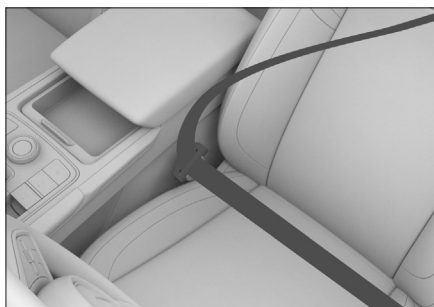

C88ED5FEDD66

3. Потянув вверх плечевую лямку ремня безопасности, отрегулируйте поясную лямку, чтобы она надежно фиксировала тело. При столкновении силу удара примут на себя тазовые кости, что снизит вероятность травмы.
4. Отрегулируйте плечевую лямку таким образом, чтобы она прилегала к груди и пересекала среднюю часть плеча. Это позволит распределить силу удара по прочным костям верхней части тела.
5. Для снятия ремня безопасности нажмите на кнопку замка. Разблокировав замок, придерживайте ремень за язычок, пока он не втянется. Следите за тем, чтобы он не задевал пассажиров или предметы поблизости.

Регулировка высоты ремней безопасности передних сидений



A635C3EF3D2A

Если ремень безопасности располагается близко к шее или соскальзывает с плеча, можно изменить его высоту при помощи регулятора, чтобы он плотно прилегал к середине плеча.

- › Увеличение высоты: потяните регулятор высоты ремня безопасности вверх для фиксации в другом положении.
- › Уменьшение высоты: нажмите кнопку на регуляторе, переместите регулятор высоты ремня безопасности на нужную высоту, затем отпустите кнопку и убедитесь, что регулятор зафиксирован.

⚠ Предупреждение

Отрегулировав высоту, убедитесь, что регулятор зафиксирован в нужном положении.

При неиспользовании ремня безопасности

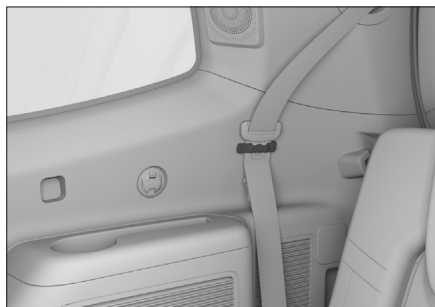

3C560024F965

В автомобиле, оборудованном фиксаторами ремней безопасности, неиспользуемый ремень можно закрепить, чтобы он не мешал регулированию и складыванию спинки сиденья.

Подушки безопасности

Оборудование автомобиля

Обратите внимание на то, что в настоящем руководстве описывается стандартное оборудование, оборудование, входящее в комплектацию согласно национальным стандартам, а также специальное оборудование, предназначенное для конкретной модели автомобиля. Поэтому некоторые виды и функции оборудования, описанные в настоящем руководстве, могут не входить в комплектацию вашего автомобиля или использоваться в автомобилях, выпускаемых только для определенных рынков. Информацию о комплектации вашего автомобиля вы можете найти в документах, предоставленных при его покупке, или запросить ее у авторизованного дилера.

Меры предосторожности

- › Подушка безопасности не может быть использована повторно.

Один раз сработав при столкновении, она не сработает при втором. Обязательно обратитесь в сервисный центр для ее замены.

- › Подушка безопасности — это вспомогательное устройство для обеспечения безопасности водителя и пассажиров, которое действует в сочетании с ремнем безопасности. Чтобы подушки безопасности сработали эффективно, водитель и пассажиры должны правильно пристегнуться ремнем безопасности и сохранять правильное положение на сиденье.
- › При правильном использовании подушки безопасности срабатывают эффективно, однако их неправильное использование не только не позволяет им выполнить свои функции, но и может привести к травмам.
- › Срабатывание подушек безопасности сопровождается громким хлопком и появлением дыма. Это не является признаком возгорания. При вдыхании этого дыма у водителя и пассажиров с астмой и заболеваниями дыхательных путей могут возникнуть проблемы с дыханием. В таком случае им следует немедленно покинуть автомобиль. Если это невозможно, необходимо открыть окно или дверь автомобиля и обеспечить доступ воздуха в салон.

- › Если вещества, оставшиеся после срабатывания подушки безопасности (газ и т. д.), попали в глаза или на кожу, их следует как можно скорее промыть водой. В противном случае может возникнуть аллергическая реакция.

- › Не прикасайтесь к элементам подушек безопасности после их срабатывания. Поскольку некоторые элементы сильно нагреваются, это может привести к ожогам и другим тяжелым травмам.

- › Запрещается использовать подушки безопасности не по назначению.

- › Если необходимо установить в автомобиле радиоаппаратуру, свяжитесь с сервисным центром. Электромагнитные волны, которые создает радиооборудование, влияют на работу блока управления системой пассивной безопасности.

- › Не следует подвергать зону установки подушек безопасности ударам или сильному давлению.

Это может привести к неправильному срабатыванию подушек безопасности при аварии или их произвольному срабатыванию в отсутствие аварии. Такие случаи могут привести к получению серьезных травм или даже к смерти.

Подушки безопасности

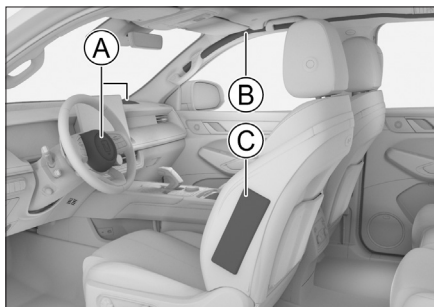

5D501BE26FZE

- Ⓐ Фронтальные подушки безопасности:
Подушка безопасности водителя
Подушка безопасности переднего пассажира
- Ⓑ Шторки безопасности
- Ⓒ Боковые подушки безопасности

Фронтальные подушки безопасности

Общие сведения

Фронтальные подушки безопасности находятся в рулевом колесе и в приборной панели перед передним пассажирским сиденьем. На рулевом колесе и приборной панели имеются соответствующие обозначения. При сильном фронтальном столкновении ремень безопасности натягивается, и одновременно с этим срабатывают подушки безопасности водителя и переднего пассажира, что смягчает воздействие ударной силы на голову и грудь водителя и пассажира.

Принцип работы

При фронтальном ударе средней и большой силы датчик реагирует на резкое снижение скорости автомобиля, и блок управления вызывает немедленное срабатывание подушек безопасности.

Особые указания

- › Подушки безопасности могут сработать при следующих сильных ударах о кузов автомобиля:
 - 1) Удар о бордюр.
 - 2) Попадание в выбоину или канаву.
 - 3) Удар о поверхность дороги после преодоления препятствия.
- › При переворачивании автомобиля на 90° и 180° подушки безопасности могут сработать, но не выполнить свои функции.
- › Подушки безопасности могут не сработать при следующих сильных ударах:
 - 1) Фронтальное столкновение с бетонной стеной на скорости менее 25 км/ч и другие подобные удары.
 - 2) Фронтальное столкновение с опорой ЛЭП, деревом или другим объектом небольшой площади на скорости менее 35 км/ч.
- › Если объект, с которым произошло столкновение, деформируется или смещается, ударная сила уменьшается. В таком случае подушки безопасности могут не сработать.

Если при ударе в заднюю часть грузового автомобиля ваш автомобиль попадает под его кузов, сила удара, распознаваемая датчиком, окажется относительно слабой, и подушки безопасности могут не сработать.

- › Такие факторы, как угол и направление удара, также могут привести к тому, что подушки безопасности не сработают, даже если столкновение произошло на высокой скорости.
- › Запрещается садиться слишком близко к рулевому колесу или нижней части приборной панели.
 - 1) В нормальных условиях водитель, соблюдая правильное положение за рулем, должен сидеть как можно дальше от него.
 - 2) Передние сиденья должны быть расположены как можно дальше от приборной панели.
 - 3) Водитель и пассажиры автомобиля должны быть пристегнуты правильно.
- › Во время движения автомобиля запрещается сидеть на краю сиденья или опираться на приборную панель. Фронтальная подушка безопасности раскрывается с большой скоростью и ударной силой. Если она сработает рядом с пассажиром или водителем, это может привести к серьезным травмам и даже смерти.
- › Детям запрещается находиться напротив подушек безопасности, поскольку их срабатывание может повлечь серьезные травмы и даже смерть ребенка. Все дети должны сидеть на задних сиденьях и быть правильно пристегнуты.
- › Чтобы избежать травм при срабатывании подушек безопасности, соблюдайте следующие указания:
 - 1) Запрещается размещать на приборной панели и прислонять к ней какие-либо предметы (зонты и т. п.).
 - 2) Крышка перчаточного ящика должна быть плотно закрыта.
 - 3) Запрещается вешать какие-либо декоративные предметы на окна и внутреннее зеркало заднего вида.

Подушки безопасности

- 4) Запрещается прикреплять какие-либо декоративные предметы на кнопку звукового сигнала на рулевом колесе.
- 5) Запрещается размещать багаж, домашних животных и какие-либо предметы между подушками безопасности и водителем или передним пассажиром.
- › Запрещается мыть салон автомобиля водой и моющими средствами.

Подушка безопасности срабатывает благодаря газогенератору. Контакт с влагой может повлиять на работу подушки, что способно привести к серьезным травмам и даже смерти.

- › Запрещается наносить пломбирочный воск, клеить клейкую ленту и т. п. на крышку подушки безопасности. Это может помешать срабатыванию подушки.
- › Запрещается повреждать крышку подушки безопасности.

Если это произойдет, она не сможет нормально сработать. Поэтому ни в коем случае не следует самостоятельно открывать крышку подушки безопасности или повреждать ее.

- › Запрещается снимать, переоборудовать и переустанавливать подушки безопасности, приборную панель и рулевое колесо. Неправильные операции с ними могут привести к неисправной работе подушек или их произвольному срабатыванию, что может стать причиной тяжелых травм и даже летального исхода.
- › Запрещается переоборудование подвески.

Изменение высоты автомобиля или жесткости подвески в случае срабатывания подушек безопасности может привести к серьезным травмам и даже смерти.

- › Установливая в передней части автомобиля молдинги или накладки, обратитесь за консультацией в сервисный центр. Изменения в передней части автомобиля влияют на импульс, посылаемый датчиком на подушки безопасности. Это влечет за собой риск случайного срабатывания подушек и может привести к серьезным травмам вплоть до летального исхода.

- › При необходимости ремонта передней части автомобиля или водительского сиденья обратитесь за консультацией в сервисный центр.

Неправильно выполненный ремонт может повлиять на импульс, посылаемый датчиком на подушки безопасности. Это влечет за собой риск неправильного срабатывания подушек и может привести к серьезным травмам вплоть до летального исхода.

Предупреждающая наклейка



Наклейка располагается на центральной стойке и информирует о том, что автомобиль оснащен боковыми подушками безопасности и что необходимо соблюдать соответствующие меры предосторожности.

⚠ Предупреждение

- › Запрещается размещать багаж, домашних животных и какие-либо предметы между подушками безопасности и водителем или передним пассажиром.
- › Запрещается класть ноги на подушку сиденья.

Боковые подушки безопасности

Общие сведения

Боковые подушки безопасности расположены под обивкой на боковых поверхностях спинок передних сидений. На спинках сидений имеются соответствующие обозначения. Боковые подушки безопасности дополняют ремни безопасности. При боковом столкновении они уменьшают риск травмы водителя и пассажиров и защищают их от повторного удара.

Принцип работы

При боковом столкновении датчик реагирует на резкое изменение бокового ускорения автомобиля и отправляет сигнал блоку управления. Если ситуация отвечает необходимым условиям, подушка срабатывает мгновенно.

При боковом ударе сработает только подушка безопасности, расположенная на стороне, на которую пришелся удар. Если удар пришелся на место переднего пассажира, его боковая подушка срабатывает, даже если сиденье не занято.

Особые указания

- › Боковая подушка безопасности может не сработать при следующих ударах:
 - 1) Фронтальный удар.
 - 2) Боковой удар небольшой силы, в результате которого электронный блок управления получает слабый сигнал.
 - 3) Удар в заднюю часть автомобиля.
 - 4) Опрокидывание автомобиля.
- › Запрещается закрывать боковые подушки безопасности какими-либо предметами. Это затруднит их нормальную работу.
- › Запрещается устанавливать какие-либо предметы в области раскрытия боковых подушек безопасности. В противном случае при раскрытии подушки эти предметы могут разлететься по салону.
- › Запрещается самостоятельно демонтировать, ремонтировать и переоборудовать сиденья, оснащенные боковыми подушками безопасности, а также детали, расположенные в области раскрытия боковых подушек безопасности.

Шторки безопасности

Общие сведения

Шторки безопасности располагаются под потолком. На стойках имеются соответствующие обозначения. Шторки безопасности дополняют ремни безопасности. При боковом столкновении они уменьшают риск травмы водителя и пассажиров и защищают их от повторного удара.

Принцип работы

При боковом столкновении датчик реагирует на резкое изменение бокового ускорения автомобиля и отправляет сигнал блоку управления. Если ситуация отвечает необходимым условиям, шторки срабатывают мгновенно.

Особые указания

- › Шторки безопасности могут не сработать при следующих ударах:
 - 1) Фронтальный удар.
 - 2) Боковой удар небольшой силы, в результате которого электронный блок управления получает слабый сигнал.
 - 3) Удар в заднюю часть автомобиля.
 - 4) Опрокидывание автомобиля.
- › Запрещено опираться на двери, стойки и край потолка, а также вставать на колени на переднем пассажирском сиденье. В противном случае при срабатывании шторок на голову может прийти сильный удар, что способно привести к серьезным травмам и даже смерти. Обращайте особое внимание на то, правильно ли сидят дети.
- › Запрещается устанавливать какие-либо предметы в области раскрытия шторок безопасности. В противном случае при раскрытии шторки они могут разлететься по салону.
- › Запрещается вешать тяжелые или острые предметы на крючки для одежды. Запрещается вешать на крючки одежду на вешалках. Вешайте ее непосредственно на крючок. В противном случае при раскрытии шторки вешалка может отлететь и нанести травмы.
- › Запрещается самостоятельно демонтировать, ремонтировать и переоборудовать элементы, расположенные в области раскрытия шторок безопасности. Запрещается самостоятельно переоборудовать потолок, ручки на потолке, кронштейны ручек и боковые потолочные плафоны.

Детские удерживающие системы

Оборудование автомобиля

Обратите внимание на то, что в настоящем руководстве описывается стандартное оборудование, оборудование, входящее в комплектацию согласно национальным стандартам, а также специальное оборудование, предназначенное для конкретной модели автомобиля. Поэтому некоторые виды и функции оборудования, описанные в настоящем руководстве, могут не входить в комплектацию вашего автомобиля или использоваться в автомобилях, выпускаемых только для определенных рынков. Информацию о комплектации вашего автомобиля вы можете найти в документах, предоставленных при его покупке, или запросить ее у авторизованного дилера.

Указания по безопасной эксплуатации детских кресел

Предупреждающая наклейка

Тип 1



90A96F30A2E6

Тип 2



5E5F7BFD24F4

Знак расположен на солнцезащитном козырьке со стороны переднего пассажира и информирует о том, что автомобиль оборудован фронтальными подушками безопасности, и необходимо соблюдать соответствующие меры предосторожности.

⚠ Предупреждение

На переднем сиденье, защищенном фронтальной подушкой безопасности (активной), запрещено устанавливать детскую удерживающую систему, ориентированную против хода движения автомобиля. В противном случае это может привести к травмам или гибели ребенка.

- › Запрещается устанавливать детское кресло на переднее пассажирское сиденье.

В таком случае ребенок будет находиться слишком близко к подушке безопасности. При столкновении срабатывание подушки может вызвать серьезные травмы и даже смерть ребенка.

- › Если вы устанавливаете детское автокресло без использования специальных креплений, используйте для крепления ремень безопасности. Следуйте инструкции по установке, прилагаемой к автокреслу.
- › Детское автокресло должно быть правильно зафиксировано на сиденье автомобиля.

При неправильной установке автокресла экстренное торможение и столкновение могут повлечь серьезные травмы и даже смерть ребенка.

- › Не размещайте в автомобиле незакрепленные детские удерживающие устройства.

Экстренное торможение или удар могут привести к столкновению устройства с людьми и предметами, что способно привести к серьезным травмам и даже летальному исходу.

- › Даже если ребенок сидит в детском автокресле, нельзя позволять ему прислонять голову и иные части тела к стойке двери или боковой части крыши автомобиля.

Детские удерживающие системы

Срабатывание шторок безопасности может быть очень опасным. Их удар может привести к серьезным травмам и даже смерти.

- ▶ Поскольку существует много типов детских автокресел, при установке и снятии детского автокресла следуйте прилагаемой инструкции и соблюдайте соответствующие меры предосторожности.
- ▶ Оставляйте достаточно места по периметру детского кресла. При необходимости отрегулируйте положение сиденья, расположенного спереди.

Точки крепления ISOFIX

Нижние точки крепления ISOFIX



859021D16589

Между спинкой и подушкой заднего сиденья расположены четыре нижних крепления ISOFIX. Если на нижних точках крепления установлена декоративная крышка, ее необходимо снять перед использованием.

Точки крепления страховочного ремня детского автокресла

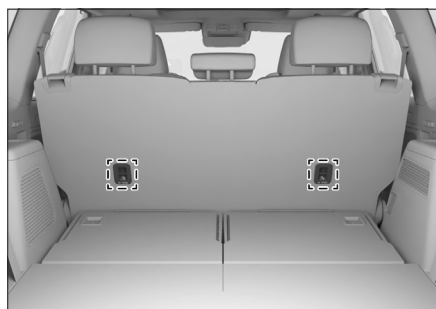

34FB609D42AF

На задней стороне спинки заднего сиденья расположены два крепления для страховочного ремня детского автокресла.

⚠ Предупреждение

Крепления ISOFIX рассчитаны на то, чтобы выдерживать нагрузку от правильно установленных детских автокресел. Они ни при каких обстоятельствах не могут использоваться для крепления ремней безопасности для взрослых, подвесных лямок и соединений каких-либо предметов или устройств с автомобилем.

i Полезная информация

На рисунке с изображением точек крепления детского кресла показаны только положения точек крепления. Внешний вид точек крепления может отличаться в зависимости от конфигурации модели, обратитесь к фактическому изображению автомобиля.

Рекомендуемые типы детских автокресел

ISOFIX — это система крепления детских кресел, основанная на международных стандартах. В автомобиле могут использоваться только те детские автокресла, которые соответствуют Правилам ЕЭК ООН № 44 (ECE R44).

Весовые категории

Категория	Масса тела (кг)	Возраст
Категория 0	до 10	От 0 до 9 месяцев
Категория 0+	до 13	От 0 до 2 лет
Категория 1	9–18	От 9 месяцев до 4 лет
Категория 2	15–25	От 4 до 7 лет
Категория 3	22–36	От 6 до 12 лет

Детские удерживающие системы

Категория	Масса тела (кг)	Возраст
Детское автокресло, обращенное против хода движения автомобиля, категория 0/0+/1		
Детское автокресло, обращенное по ходу движения, категория 1		
Детское автокресло со встроенными подушками, категория 2/3		

Рекомендуемые типы детских автокресел

Категория	Производитель	Тип	Крепление
Категория 1	Babyfirst	Замок Z	Ремни безопасности
		Qimeng Z	ISOFIX + опорная ножка
Категория 3	REEBAB Y	Ashe	ISOFIX
	Osann	UP	Ремни безопасности

Предупреждение

Для детей весом до 18 кг (контрольный возраст 3 года) детское кресло должно быть установлено в направлении движения автомобиля.

Полезная информация

Для оптимальной защиты следует использовать детские кресла рекомендуемого типа, имеющие направляющие для заднего и поясного ремней.

Указанные весовые категории подходят не для всех детей; кроме того, не каждое детское кресло подходит для вашей модели автомобиля. Поэтому важно убедиться, что ребенок правильно сидит в детском кресле, а детское кресло надежно закреплено в автомобиле.

Установка детского автокресла

При установке детского кресла необходимо использовать автокресло или автолюльку, которые соответствуют возрасту, весу и росту ребенка.

Места для установки детских автокресел различных категорий

Категория	Место установки		
	Переднее пассажирское сиденье	Сиденья второго ряда	
		Задние боковые сиденья	Центральное заднее сиденье
Категория 0	X	U	X
Категория 0+	X	U	X
Категория 1	X	U	X
Категория 2	X	U	X
Категория 3	X	U	X

Расшифровка обозначений:

U — подходит для универсальных детских удерживающих систем, одобренных для данной весовой группы.

X — не подходит для детских удерживающих систем, одобренных для данной весовой группы.

Места установки детских кресел с креплениями ISOFIX

Категория	Типоразмер	Крепление	Местоположение креплений ISOFIX
			Задние боковые сиденья
Автолюлька	F	ISO/L1	X
	G	ISO/L2	X
Категория 0	E	ISO/R1	IL
Категория 0+	E	ISO/R1	IL
	D	ISO/R2	IL
	C	ISO/R3	IL
Категория 1	D	ISO/R2	IL
	C	ISO/R3	IL
	B	ISO/F2	IUF
	B1	ISO/F2X	IUF
	A	ISO/F3	IUF

Расшифровка обозначений:

IUF — подходит для универсальных детских удерживающих систем ISOFIX, одобренных для данной весовой группы и ориентированных по ходу движения автомобиля.

IL — подходит для специальных детских удерживающих систем ISOFIX, включенных в соответствующий перечень. Данные удерживающие системы могут предназначаться для специальных автомобилей, иметь определенные ограничения или относиться к категории полуниверсальных.

X — расположение креплений ISOFIX не подходит для детских удерживающих систем ISOFIX этого типоразмера и (или) этой весовой группы.

Крепление детского кресла с помощью ремня безопасности

1. Переместите переднее сиденье вперед до упора, чтобы сидящий сзади ребенок не касался переднего сиденья.
2. Если угол наклона спинки сиденья, на котором будет установлено детское автокресло, регулируется, установите его в такое положение, чтобы спинка сиденья надежно поддерживала детское автокресло.
3. Если подголовник сиденья, на котором будет установлено детское автокресло, регулируется или снимается, установите его в соответствующее положение или снимите, чтобы подголовник не препятствовал плотному прилеганию детского кресла к спинке сиденья.
4. Вытяните плечевую лямку ремня безопасности, протяните его через детское автокресло и вставьте металлический язычок ремня безопасности в замок до щелчка.
5. Прижмите детское автокресло к сиденью собственным весом и дайте механизму натяжения втянуть плечевую лямку таким образом, чтобы ремень был натянут и обеспечивал надежную фиксацию.
6. Слегка покачайте автокресло, убедитесь, что оно надежно зафиксировано.

Внимание

Запрещается снимать подголовник, если вы используете специальную подушку для подъема сиденья. В этом случае вершина подголовника должна находиться на одном уровне с затылком ребенка или как можно ближе к нему.

Установка детского автокресла при помощи специальных креплений

ISOFIX и LATCH — это специально разработанные стандартные системы крепления детских автокресел. Для крепления детского автокресла к спинкам задних сидений может быть использована как система ISOFIX, так и система LATCH.

Детские удерживающие системы

1. Переместите переднее сиденье вперед до упора, чтобы сидящий сзади ребенок не касался переднего сиденья.
2. Если угол наклона спинки сиденья, на котором будет установлено детское автокресло, регулируется, установите его в такое положение, чтобы спинка сиденья надежно поддерживала детское автокресло.
3. Если подголовник сиденья, на котором будет установлено детское автокресло, регулируется или снимается, установите его в соответствующее положение или снимите, чтобы подголовник не препятствовал плотному прилеганию детского кресла к спинке сиденья.
4. Вставьте крепления детского автокресла в нижние точки фиксации и убедитесь в том, что оба механизма крепления ISOFIX надежно зафиксированы.
5. При креплении страховочных ремней действуйте в соответствии с инструкцией к детскому автокреслу.
6. Слегка покачайте автокресло, убедитесь, что оно надежно зафиксировано.

⚠ Внимание

Запрещается снимать подголовник, если вы используете специальную подушку для подъема сиденья. В этом случае вершина подголовника должна находиться на одном уровне с затылком ребенка или как можно ближе к нему.

⚠ Предупреждение

- › Если детское автокресло снабжено страховочным ремнем, его следует зафиксировать, следуя инструкции по установке детского автокресла и соблюдая соответствующие меры предосторожности.

В противном случае экстренное торможение или столкновение могут привести к серьезным травмам и даже смерти.

- › После фиксации страховочного ремня детского автокресла в соответствующей точке крепления не следует опустить подголовник.

Соприкосновение подголовника со страховочным ремнем может ослабить натяжение ремня и при экстренном торможении или столкновении привести к тому, что детское автокресло перевернется, что сопровождается риском получения серьезных травм или даже смерти.

Противоугонная система автомобиля

Оборудование автомобиля

Обратите внимание на то, что в настоящем руководстве описывается стандартное оборудование, оборудование, входящее в комплектацию согласно национальным стандартам, а также специальное оборудование, предназначенное для конкретной модели автомобиля. Поэтому некоторые виды и функции оборудования, описанные в настоящем руководстве, могут не входить в комплектацию вашего автомобиля или использоваться в автомобилях, выпускаемых только для определенных рынков. Информацию о комплектации вашего автомобиля вы можете найти в документах, предоставленных при его покупке, или запросить ее у авторизованного дилера.

Описание системы

Противоугонная система автомобиля предотвращает угон автомобиля и кражу из него ценных вещей. При попытке проникновения в автомобиль система активирует звуковую и световую сигнализацию.

Предупреждение

Запрещается переоборудовать противоугонную систему автомобиля.

Способ использования

Включение системы

После успешного запираания дверей автомобиля снаружи лампы аварийной сигнализации мигают один раз (или раздается звуковой сигнал), и система переходит в режим предварительной охраны.

В режиме предварительной охраны по-прежнему можно выполнять любые манипуляции с автомобилем без срабатывания сигнализации.

Приблизительно через 15 секунд система автоматически перейдет в режим охраны и функция защиты от взлома активируется.

Внимание

Убедитесь в том, что все двери автомобиля, дверь багажного отделения и крышка капота закрыты, поскольку в противном случае противоугонная система автомобиля не сработает.

Полезная информация

Во всех режимах работы противоугонной системы кнопки центрального управления замками не функционируют.

Выключение системы

После разблокировки дверей автомобиля снаружи (любым способом, кроме механического ключа) указатели поворота мигают 2 раза, и противоугонная система отключается.

Условия срабатывания сигнализации

- › Открывание двери автомобиля механическим ключом.
- › Принудительное открывание двери автомобиля или двери багажного отделения.
- › Открывание капота.

Способы отключения сигнализации

- › Включите питание автомобиля (режим ON).
- › Запустите двигатель.
- › Переключите выключатель питания в режим OFF и откройте двери автомобиля снаружи (любым способом, кроме механического ключа).

Система экстренного отключения

Оборудование автомобиля

Обратите внимание на то, что в настоящем руководстве описывается стандартное оборудование, оборудование, входящее в комплектацию согласно национальным стандартам, а также специальное оборудование, предназначенное для конкретной модели автомобиля. Поэтому некоторые виды и функции оборудования, описанные в настоящем руководстве, могут не входить в комплектацию вашего автомобиля или использоваться в автомобилях, выпускаемых только для определенных рынков. Информацию о комплектации вашего автомобиля вы можете найти в документах, предоставленных при его покупке, или запросить ее у авторизованного дилера.

Система экстренного отключения

4

Когда датчик столкновения обнаруживает удар определенной силы, система прерывает подачу высоковольтного тока и топлива, минимизируя риск поражения электрическим током и утечку топлива.

Если система экстренного отключения активирована, повторный запуск автомобиля невозможен. Обратитесь в сервисный центр.

5

Экстренные ситуации

Комплект бортовых инструментов	220
Подъем автомобиля	222
Запасное колесо	223
Замена колеса	226
В случае аварии.....	230
Запуск двигателя от сторонней аккумуляторной батареи	232
Перегрев двигателя	234
Буксировка	236
Система вызова экстренных служб	239

Комплект бортовых инструментов

Оборудование автомобиля

Обратите внимание на то, что в настоящем руководстве описывается стандартное оборудование, оборудование, входящее в комплектацию согласно национальным стандартам, а также специальное оборудование, предназначенное для конкретной модели автомобиля. Поэтому некоторые виды и функции оборудования, описанные в настоящем руководстве, могут не входить в комплектацию вашего автомобиля или использоваться в автомобилях, выпускаемых только для определенных рынков. Информацию о комплектации вашего автомобиля вы можете найти в документах, предоставленных при его покупке, или запросить ее у авторизованного дилера.

Место размещения бортового инструмента

Светоотражающий жилет и пакет с сопроводительными документами находятся в бардачке на приборной панели со стороны пассажира.

Комплект бортовых инструментов находится под крышкой багажного отделения.

Домкрат расположен под третьим рядом сидений. Для того чтобы извлечь домкрат, сначала сложите третий ряд сидений, после чего выполните следующие действия:

1. Поверните фиксирующие ручки с обеих сторон крышки багажного отделения по часовой стрелке, чтобы снять крышку багажного отделения.



7682790A806A

2. Снимите крышку домкрата. При снятии крышки обратите внимание на положение фиксаторов на крышке, не снимайте их с усилием, иначе фиксаторы могут сломаться.

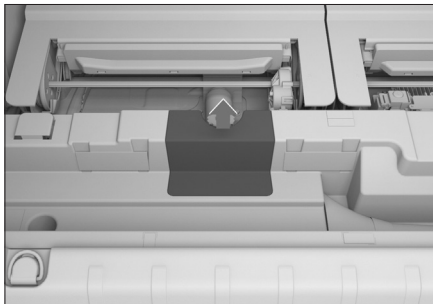

2216AA36FBAF

3. Вращайте ручку регулировки домкрата против часовой стрелки, пока домкрат не будет снят с крепежного кронштейна.

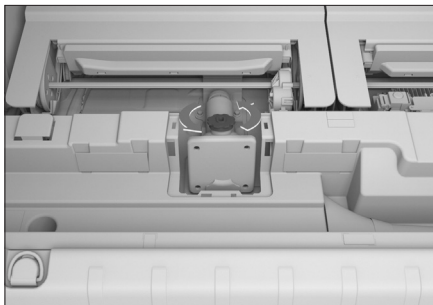

9BFA1509858F

4. После использования домкрата верните его в исходное положение, выполняя вышеописанные действия в обратном порядке. Убедитесь, что домкрат надежно закреплен.

⚠ Внимание

- › Водитель должен знать, где находится бортовой инструмент и как его использовать, чтобы принять меры в случае аварийной ситуации.
- › После использования инструментов обязательно следует вернуть их на место и надежно закрепить. Их произвольное размещение может вызвать аварийные ситуации.

- › Прилагаемый домкрат используется только для данного автомобиля. Запрещается использовать для поднятия вашего автомобиля домкрат из комплектации других автомобилей, и наоборот.

Подъем автомобиля

Оборудование автомобиля

Обратите внимание на то, что в настоящем руководстве описывается стандартное оборудование, оборудование, входящее в комплектацию согласно национальным стандартам, а также специальное оборудование, предназначенное для конкретной модели автомобиля. Поэтому некоторые виды и функции оборудования, описанные в настоящем руководстве, могут не входить в комплектацию вашего автомобиля или использоваться в автомобилях, выпускаемых только для определенных рынков. Информацию о комплектации вашего автомобиля вы можете найти в документах, предоставленных при его покупке, или запросить ее у авторизованного дилера.

Точки подъема автомобиля

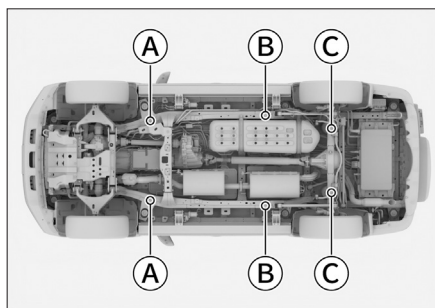

E6747CB5F1B1

- Ⓐ Точки подъема подъемником/домкратом
- Ⓑ Точки подъема подъемником
- Ⓒ Точки подъема домкратом

Точки подъема автомобиля показаны выше.

⚠ Предупреждение

- › Никогда не осуществляйте работы на автомобиле, не имеющем надлежащей опоры, так как это может привести к серьезным повреждениям, травмам или даже смерти.
- › Если необходимо поднять автомобиль, то подъемный инструмент должен располагаться в точках подъема; подъем в любой другой точке может привести к повреждению автомобиля или несчастному случаю.
- › Во избежание травм нельзя ложиться под автомобиль, поднятый домкратом.

⚠ Внимание

При установке домкрата следите за тем, чтобы не задеть трубопроводы и не вызвать их протечку.

⚠ Внимание

Для моделей автомобилей, оснащенных боковыми подножками с электроприводом, обратите внимание на следующее:

- › Боковые подножки с электроприводом не могут выдержать вес автомобиля, поэтому категорически запрещено использовать их для подъема автомобиля.
- › При подъеме автомобиля боковые подножки следует убрать. Перед подъемом автомобиля отключите боковые подножки с электроприводом на дисплее мультимедийной системы, во избежание ошибочного срабатывания подножек.

Оборудование автомобиля

Обратите внимание на то, что в настоящем руководстве описывается стандартное оборудование, оборудование, входящее в комплектацию согласно национальным стандартам, а также специальное оборудование, предназначенное для конкретной модели автомобиля. Поэтому некоторые виды и функции оборудования, описанные в настоящем руководстве, могут не входить в комплектацию вашего автомобиля или использоваться в автомобилях, выпускаемых только для определенных рынков. Информацию о комплектации вашего автомобиля вы можете найти в документах, предоставленных при его покупке, или запросить ее у авторизованного дилера.

Информация о запасном колесе

Запасное колесо размещено снаружи на задней двери в положении, показанном на рисунке.

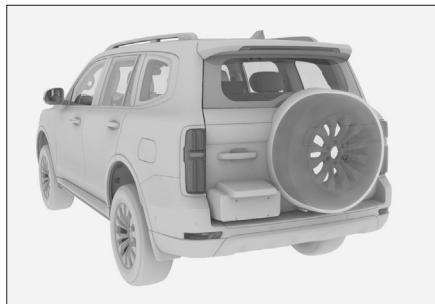

113501E75B0A

⚠ Внимание

- › Поскольку запасное колесо используется редко и износ его протектора меньше, после его установки коэффициенты трения колес будут немного отличаться. Соблюдайте осторожность при вождении. Рекомендуем как можно скорее отремонтировать стандартное колесо и установить его вместо запасного.
- › Периодически проверяйте состояние запасного колеса (давление воздуха в шине, отсутствие трещин и грыж), чтобы убедиться, что оно может быть использовано в случае неполадок.

Снятие и установка

1. Закройте заднюю дверь и с помощью плоской отвертки, обернутой тканью, поднимите крышку на кожухе запасного колеса.

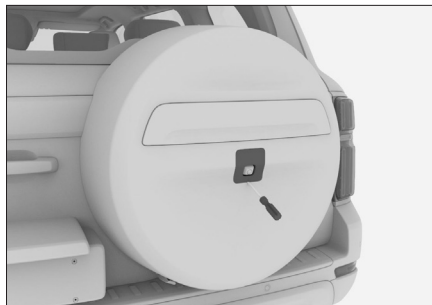

009758BEAFBE

2. Установите головку для снятия болта кожуха запасного колеса в баллонный ключ.

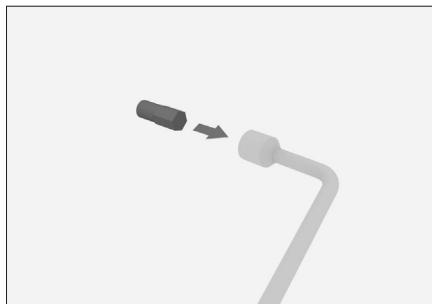

8533BB69AEED

3. С помощью ключа с головкой ослабьте болт под кожухом поворотом против часовой стрелки и снимите его.



AEFC4D64A1FE

Запасное колесо

4. Снимите кожух запасного колеса.

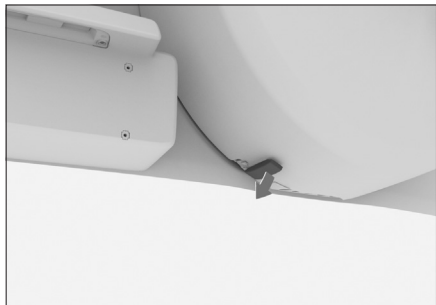

BD75B4E15DA3

Откройте дверь багажного отделения и освободите рычаг в нижней части кожуха запасного колеса. Подденьте фиксаторы вдоль края кожуха запасного колеса и снимите кожух.

Кладите кожух запасного колеса на землю лицевой стороной вверх во избежание образования царапин на его поверхности.

5. Закройте дверь багажного отделения, вставьте механический ключ в цилиндр замка запасного колеса, а затем вытащите цилиндр.

Для получения информации об извлечении механического ключа см. раздел «Извлечение механического ключа». (▷ Стр. 19)



3FC4B2067773

6. Установите съемную головку в баллонный ключ.

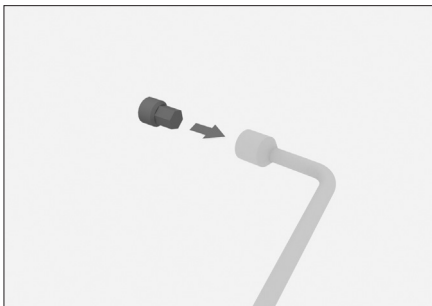

99F4C98C8DAC

7. С помощью ключа с головкой поворотом против часовой стрелки ослабьте гайки на цилиндре замка запасного колеса и снимите их.



0CCE5AE8A00

8. С помощью баллонного ключа снимите запасное колесо, ослабив и сняв крепежные гайки поворотом против часовой стрелки.



A7E6ABE11380

Кладите запасное колесо на землю наружной стороной вверх во избежание образования царапин на поверхности колеса.

9. Чтобы вернуть запасное колесо на место, действуйте в обратном порядке.

i Полезная информация

При установке запасного колеса на место необходимо нажать рукой на цилиндр замка после его установки, прежде чем вытаскивать ключ, иначе ключ застрянет.

Замена колеса

Оборудование автомобиля

Обратите внимание на то, что в настоящем руководстве описывается стандартное оборудование, оборудование, входящее в комплектацию согласно национальным стандартам, а также специальное оборудование, предназначенное для конкретной модели автомобиля. Поэтому некоторые виды и функции оборудования, описанные в настоящем руководстве, могут не входить в комплектацию вашего автомобиля или использоваться в автомобилях, выпускаемых только для определенных рынков. Информацию о комплектации вашего автомобиля вы можете найти в документах, предоставленных при его покупке, или запросить ее у авторизованного дилера.

Признаки повреждения шин

В следующих ситуациях следует проверить целостность шин:

- › Вибрация на рулевом колесе.
- › Нехарактерная вибрация автомобиля.
- › Необычный крен автомобиля.

⚠ Внимание

- › При повреждении шины во время движения крепко удерживайте рулевое колесо и осторожно нажмите на педаль тормоза, чтобы снизить скорость. Нельзя применять аварийное торможение и резко поворачивать рулевое колесо. Это может привести к потере контроля над автомобилем.
- › После повреждения шины нужно немедленно установить запасное колесо. Проколотая шина делает автомобиль неустойчивым, что может стать причиной аварии. Кроме того, поврежденная шина создает риск повреждения колесных дисков, колес, подвески, кузова автомобиля и т. д.

Подготовка к замене колеса

1. Все пассажиры должны выйти из автомобиля.
2. Припаркуйте автомобиль на площадке с твердым, ровным покрытием, где вы не будете мешать движению транспорта и сможете безопасно работать.
3. Включите стояночный тормоз.
4. Выключите двигатель.

Переведите рычаг переключения передач в положение Р и заглушите двигатель.

⚠ Предупреждение

Запрещается использовать домкрат для поддержки автомобиля, когда рычаг переключения передач находится в положении N. В таком случае не обеспечивается устойчивость домкрата, что может привести к несчастному случаю.

5. Включите аварийную сигнализацию и выставите за автомобилем знак аварийной остановки в соответствии с правилами дорожного движения.
6. Подготовьте запасное колесо, домкрат, рычаг домкрата, баллонный ключ и противооткатные упоры.

⚠ Внимание

- › При использовании домкрата необходимо применять противооткатные упоры.
- › Чтобы приобрести их, обратитесь в сервисный центр.
- › При отсутствии упоров для фиксации колес можно использовать крупные камни и другие подобные предметы.

Установка запасного колеса

Снятие поврежденного колеса

1. Зафиксируйте колесо.
Обязательно зафиксируйте колеса подходящими противооткатными упорами. Установите противооткатные упоры в диагональном направлении от колеса, которое требуется заменить, с обеих сторон от колеса.

2. Снимите декоративные колпачки колесных болтов.



A59FAF47E7AF

В автомобилях, оснащенных болтами с декоративными колпачками, сначала при помощи специального инструмента необходимо последовательно снять декоративные колпачки с колесных болтов.

3. Ослабьте болты.

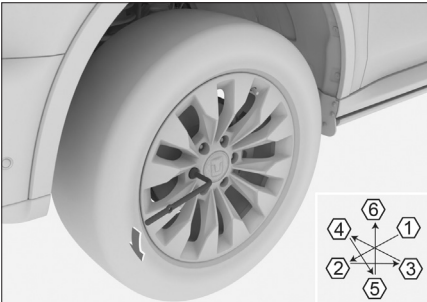

EAB85DFB0AAF

Ослабьте болты в порядке, обозначенном на рисунке, провернув их против часовой стрелки с помощью баллонного ключа (примерно на 1 оборот).

4. Поместите домкрат под точку опоры, отрегулируйте положение и высоту домкрата, чтобы обеспечить надежную фиксацию домкрата на месте подъема. Положение домкрата см. в разделе «Подъем автомобиля». (▷ Стр. 222)

⚠ Внимание

При установке домкрата следите за тем, чтобы не задеть трубопроводы и не вызвать их протечку.

⚠ Предупреждение

При использовании домкрата необходимо соблюдать следующие требования. В противном случае может легко произойти повреждение автомобиля или смещение домкрата, что может привести к серьезным травмам:

- › Всегда выключайте двигатель автомобиля.
- › Не используйте домкрат, если в салоне автомобиля есть пассажиры.
- › Домкрат должен быть установлен на ровной и твердой поверхности.
- › Не подкладывайте предметы под или на домкрат.
- › Высота подъема домкрата не должна быть слишком большой. Она должна быть достаточной для замены колеса.
- › Нельзя ложиться под автомобиль, поднятый домкратом.
- › Опуская автомобиль, следите за тем, чтобы никого не травмировать.

5. Установите вороток для подъема запасного колеса.

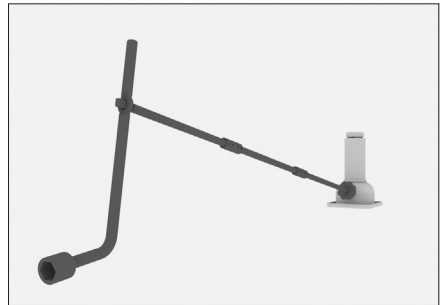

41079A7B8631

Соедините переднюю, среднюю и заднюю секции воротка подъемного механизма запасного колеса с баллонным ключом, как показано на рисунке. Затем вставьте вороток в верхнее отверстие домкрата.

6. Поднимите автомобиль.

Поворачивайте комбинированный инструмент по часовой стрелке, пока колесо не поднимется над землей на некоторое расстояние.

⚠ Внимание

- › При использовании домкрата вращайте вороток соосно с центром вращения винта домкрата.
- › Сначала нужно немного приподнять автомобиль и убедиться, что все в порядке. После этого можно продолжить подъем.

7. Снимите все колесные болты и колесо.

⚠ Внимание

- › Если вы укладываете колесо прямо на землю, располагайте его спицами вверх во избежание повреждений диска.
- › Перед установкой запасного колеса лучше всего поместить снятое колесо под днище автомобиля, чтобы не допустить несчастных случаев при смещении домкрата.

Установка запасного колеса

1. Удалите грязь с установочной поверхности колеса.

Перед установкой запасного колеса необходимо удалить грязь с установочной поверхности. В противном случае во время движения автомобиля колесные болты могут разболтаться, и колесо слетит.

⚠ Предупреждение

Будьте осторожны при чистке, тормозные диски могут сильно нагреваться во время движения, избегайте ожогов.

2. Установите запасное колесо и затяните болты с одинаковой силой, чтобы они полностью прилегали к установочной поверхности колеса.
3. Поверните рычаг домкрата против часовой стрелки и опустите автомобиль.

⚠ Предупреждение

Опуская автомобиль, следите за тем, чтобы никого не травмировать.

4. Затяните каждый болт еще на 2–3 оборота в порядке, указанном на рисунке.

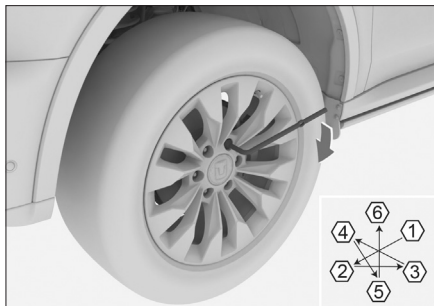

73C003AA0641

Момент затяжки: 120 ± 10 Н·м

ℹ Полезная информация

Установив запасное колесо, как можно быстрее затяните болты динамометрическим ключом, обеспечив нужный момент затяжки. В противном случае колесные болты могут ослабнуть и вылететь, что может привести к серьезным травмам вплоть до летального исхода.

5. В автомобилях, оснащенных болтами с декоративными колпачками, установите декоративные колпачки на колесные болты.
6. Уберите неисправное колесо, верните все инструменты на свои места и закрепите их.

⚠ Предупреждение

При сжигании шин образуется токсичный газ. При необходимости утилизации шин передайте их в специализированный центр.

⚠ Внимание

- › Не используйте поврежденные или деформированные болты и колеса.
- › Баллонный ключ должен плотно прилегать к болту, иначе во время работы он может слететь и стать причиной травмы.
- › Не нажимайте на ключ ногой и не затягивайте болты слишком сильно с помощью других приспособлений. Это может привести к повреждению болтов.

› При установке не наносите на болты смазки и масла. Чрезмерное усилие при затяжке может повредить болты и колесо. Если болты ослаблены, колесо может слететь во время движения и привести к аварии.

В случае аварии

Оборудование автомобиля

Обратите внимание на то, что в настоящем руководстве описывается стандартное оборудование, оборудование, входящее в комплектацию согласно национальным стандартам, а также специальное оборудование, предназначенное для конкретной модели автомобиля. Поэтому некоторые виды и функции оборудования, описанные в настоящем руководстве, могут не входить в комплектацию вашего автомобиля или использоваться в автомобилях, выпускаемых только для определенных рынков. Информацию о комплектации вашего автомобиля вы можете найти в документе, предоставленном при его покупке, или запросить ее у авторизованного дилера.

Действия при дорожно-транспортном происшествии

Если вы вынуждены остановиться на дороге из-за ДТП или неисправности автомобиля, примите следующие меры для предупреждения других водителей:

- › Включите аварийную сигнализацию.
- › Выставьте знак аварийной остановки за автомобилем в соответствии с правилами дорожного движения.

Действия в случае аварии с возгоранием автомобиля

В случае задымления или возгорания немедленно остановите автомобиль в малолюдном месте, выключите питание (зажигание) и быстро выведите пассажиров из автомобиля. В целях обеспечения личной безопасности следующие операции выполняются в зависимости от обстоятельств.

- › Вызовите полицию в зависимости от ситуации на месте происшествия.
- › Если есть уверенность, что пожар небольшой и не затрагивает высоковольтную систему питания, можно попытаться немедленно потушить его с помощью автомобильного огнетушителя. Если пожар сильный или место возгорания находится вблизи тяговой аккумуляторной батареи, необходимо немедленно отойти от автомобиля и встать с наветренной стороны. Необходимо незамедлительно сообщить о происшествии в пожарную службу и не использовать воду для тушения пожара

во избежание поражения электрическим током.

- › Если есть подозрение, что кто-либо отравился дымом, надо как можно скорее переместить пострадавшего из зоны задымления и обратиться за медицинской помощью.

⚠ Предупреждение

- › Горение литиевых батарей сопровождается образованием высокой температуры и вредных газов, поэтому следует держаться как можно дальше от горящего автомобиля.
- › Не прикасайтесь к жидкости, выходящей из тяговой аккумуляторной батареи. При попадании на кожу или в глаза вытекающей жидкости немедленно промойте пораженное место большим количеством воды и обратитесь за медицинской помощью, чтобы избежать травм.
- › Если пожарные используют воду для тушения пожара, не прикасайтесь к воде на земле во избежание риска поражения электрическим током.
- › Поскольку литиевая аккумуляторная батарея может загореться повторно, не приближайтесь сразу к автомобилю. Сначала необходимо убедиться, что в автомобиле отсутствует задымление и открытый огонь.

Предотвращение пожара

Пожар представляют серьезную угрозу для безопасности вашей жизни и имущества. Для предотвращения пожара соблюдайте следующие меры предосторожности:

- › Запрещается хранить в автомобиле легковоспламеняющиеся и взрывоопасные вещества.

В жаркое время года, когда автомобиль сильно нагревается на солнце, зажигалки, духи, алкоголь и другие легковоспламеняющиеся и взрывоопасные вещества, хранящиеся в салоне автомобиля, могут загореться или взорваться.

- › Запрещается оставлять прозрачные бутылки с непьющей водой в салоне автомобиля.

Под воздействием солнечных лучей, особенно в жаркое время года, прозрачная

бутылка с остатками воды похожа на выпуклую линзу, и концентрированный солнечный свет может стать причиной возгорания или пожара в салоне автомобиля.

- › Запрещается выбрасывать окурки. Окурок необходимо погасить и надлежащим образом утилизировать.
- › Запрещается вносить изменения в электропроводку автомобиля, а также устанавливать дополнительные электроприборы. Установка дополнительных высокоомощных электроприборов (автомобильные фары, динамики и пр.) может создать чрезмерную нагрузку в цепи, что может привести к перегреву цепи и возникновению пожара. Запрещается использовать предохранители другого цвета или другой номинальной силы тока, а также заменять предохранители другими металлическими проводниками.
- › Необходимо всегда иметь в автомобиле огнетушитель и изучить способ его применения. Для обеспечения безопасности необходимо проводить регулярный осмотр и замену огнетушителя.
- › Регулярно обращайтесь в сервисный центр для проверки и технического обслуживания автомобиля.

Действия при затоплении автомобиля

Во избежание затопления автомобиля во время сильных ливней, паводков и других тяжелых погодных условий рекомендуется заблаговременно парковать автомобиль на возвышенности и избегать парковки в подземных гаражах и на автостоянках, не оборудованных надлежащим образом.

При условии отсутствия повреждений кузова и ходовой части автомобиля, при полном или частичном погружении автомобиля в воду риск поражения электрическим током не возрастает. Тем не менее, операции с затопленными транспортными средствами должны осуществляться профессиональными спасателями с использованием необходимых средств индивидуальной защиты. Как только автомобиль будет извлечен из воды, необходимо отсоединить предохранительный выключатель аккумуляторной батареи.

⚠ Предупреждение

Обращение с затопленным автомобилем без использования необходимых средств индивидуальной защиты может привести к получению серьезных травм или смерти.

Действия при застревании автомобиля

При движении по снегу, грязи, песку автомобиль может застрять или увязнуть, поэтому необходимо соблюдать осторожность. При застревании автомобиля можно попробовать предпринять следующие меры:

1. Отключите питание и поставьте автомобиль на стояночный тормоз.
2. Удалите грязь, снег или песок, скопившиеся вокруг колес.
3. Поместите деревянные бруски, камни или иные материалы под колеса для улучшения сцепления шин.
4. Перезапустите двигатель.
5. Отпустите стояночный тормоз и осторожно увеличивайте обороты, чтобы вывести автомобиль из ямы.

⚠ Предупреждение

При освобождении застрявшего автомобиля обратите внимание на следующее:

- › Убедитесь, что вокруг достаточно свободного пространства, чтобы не допустить столкновения с другими автомобилями, предметами и людьми.
- › В момент преодоления препятствия автомобиль может внезапно дернуться вперед или неожиданно откатиться — будьте особенно осторожны.
- › При вождении в песчаной или снежной местности обращайтесь внимание на наличие в осадках камней или других более крупных объектов. В случае обнаружения очищайте их вовремя во избежание повреждения кузова и датчиков автомобиля.

Если автомобиль застрял или увяз, и его не получается освободить вышеуказанными способами, обратитесь к профессиональным спасателям или позвоните на горячую линию для клиентов. Запрещается прибегать к услугам непрофессионалов.

Запуск двигателя от сторонней аккумуляторной батареи

Оборудование автомобиля

Обратите внимание на то, что в настоящем руководстве описывается стандартное оборудование, оборудование, входящее в комплектацию согласно национальным стандартам, а также специальное оборудование, предназначенное для конкретной модели автомобиля. Поэтому некоторые виды и функции оборудования, описанные в настоящем руководстве, могут не входить в комплектацию вашего автомобиля или использоваться в автомобилях, выпускаемых только для определенных рынков. Информацию о комплектации вашего автомобиля вы можете найти в документах, предоставленных при его покупке, или запросить ее у авторизованного дилера.

Признаки низкого заряда аккумулятора

- › Невозможно запустить автомобиль.
- › Передние фары горят менее ярко, чем обычно.
- › Звуковой сигнал не работает или звучит тихо.

Запуск двигателя от сторонней аккумуляторной батареи

Если двигатель не запускается из-за низкого заряда аккумулятора, его можно запустить с помощью аккумулятора другого автомобиля, подключив аккумулятор через пусковые провода.

Подключаемый пусковой провод должен иметь минимальное сечение 25 мм².

⚠ Внимание

- › Для данного способа подходят не все автомобильные аккумуляторы. Для запуска от сторонней аккумуляторной батареи можно использовать только аккумуляторы с номинальным напряжением 12 В.
- › Нельзя запускать автомобиль, буксируя или толкая его.

1. Подключите пусковые провода, соблюдая следующий порядок.

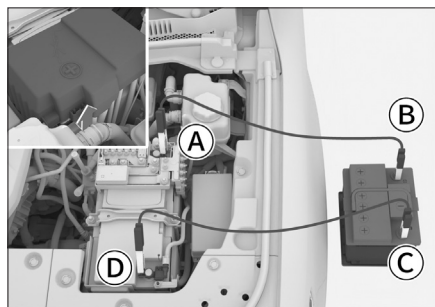

746BA4BFF2E6

1. Подключите пусковые провода, соблюдая следующий порядок:
 - А Положительная клемма разряженного аккумулятора ⊕
При подключении необходимо открыть защитную крышку положительной клеммы аккумулятора.
 - В Положительная клемма аккумулятора другого автомобиля ⊕
 - С Отрицательная клемма аккумулятора другого автомобиля ⊖
 - Д Отрицательная клемма разряженного аккумулятора ⊖

2. Зарядите аккумулятор.

Запустите двигатель второго автомобиля, немного увеличьте обороты и дайте ему поработать около пяти минут. Так вы на некоторое время зарядите разряженный аккумулятор.

3. Запустите автомобиль с разряженным аккумулятором.

Если он по-прежнему не запускается, убедитесь, что пусковые провода подключены правильно, и снова зарядите аккумулятор.

4. Отсоедините пусковые провода.

Когда двигатель запустится, отсоедините пусковые провода в порядке, обратном порядку подключения.

⚠ Предупреждение

- › При зарядке аккумулятора или запуске двигателя от сторонней аккумуляторной батареи из аккумулятора может выделяться газ. При этом существует риск взрыва. Держите аккумулятор вдали от источников искр, открытого огня и иных источников возгорания.

Запуск двигателя от сторонней аккумуляторной батареи

- › Аккумуляторная жидкость отличается едкостью и может повредить глаза и кожу. При контакте с ней следует немедленно промыть поврежденный участок большим количеством воды и обратиться к врачу.
- › Подключая и снимая пусковые провода, следите, чтобы они не попадали в вентилятор охлаждения, не спутывались с ремнями и т. п.
- › Убедитесь, что пусковые провода подключены правильно. Между клеммами должно быть определенное расстояние, обеспечивающее отсутствие контакта между ними.

Внимание

Если аккумулятор часто разряжается, обратитесь в сервисный центр для его проверки.

Перегрев двигателя

Оборудование автомобиля

Обратите внимание на то, что в настоящем руководстве описывается стандартное оборудование, оборудование, входящее в комплектацию согласно национальным стандартам, а также специальное оборудование, предназначенное для конкретной модели автомобиля. Поэтому некоторые виды и функции оборудования, описанные в настоящем руководстве, могут не входить в комплектацию вашего автомобиля или использоваться в автомобилях, выпускаемых только для определенных рынков. Информацию о комплектации вашего автомобиля вы можете найти в документах, предоставленных при его покупке, или запросить ее у авторизованного дилера.

При перегреве двигателя

i Полезная информация

Экстремальные условия эксплуатации (например, буксировка, подъем по склону, перегрузка и т. д.) могут привести к перегреву двигателя и снижению общей мощности автомобиля.

Признаки перегрева

- › Указатель температуры охлаждающей жидкости находится в красной зоне.
- › На комбинации приборов появляется предупреждающее сообщение и раздается звуковой сигнал.
- › Двигатель не набирает обороты.
- › Из-под капота идет пар.
- › Компрессор кондиционера может автоматически отключиться.

Способы устранения

1. Остановите автомобиль в безопасном месте и выключите кондиционер перед тем, как заглушить двигатель.
2. Проверьте, не идет ли пар из-под капота.
 - › Если его нет, откройте крышку капота.
 - › Если пар есть, дождитесь, пока он прекратится, а затем откройте крышку капота.

3. Проверьте уровень охлаждающей жидкости.

Если уровень недостаточен, долейте охлаждающую жидкость.

Также убедитесь в отсутствии утечек в патрубках системы охлаждения. При обнаружении утечки обратитесь в сервисный центр.

4. Убедитесь в отсутствии посторонних предметов в радиаторе.

При обнаружении предметов, которые могут мешать теплоотдаче, уберите их из радиатора.

5. После запуска двигателя проверьте, работает ли вентилятор охлаждения (проверьте, слышен ли звук работающего вентилятора и наблюдается ли поток воздуха).

- › Если вентилятор не работает, немедленно выключите двигатель и обратитесь в сервисный центр.

- › Если вентилятор работает нормально, как можно скорее обратитесь в сервисный центр для проверки автомобиля.

⚠ Предупреждение

- › Если из-под капота идет пар, не следует сразу же открывать крышку капота. Это может привести к ожогам.
- › Если радиатор сильно нагрет, не снимайте крышку радиатора и крышку расширительного бачка. Это может привести к получению ожогов и других серьезных травм в результате выброса пара или охлаждающей жидкости.
- › Открывая крышку расширительного бачка, не прикасайтесь и не приближайтесь к вентилятору охлаждения и его ремням. Оберните крышку тканью и аккуратно откройте ее.
- › Не прикасайтесь и не приближайтесь к вентилятору охлаждения и ремням при работающем двигателе. Руки и одежда могут попасть внутрь, что приведет к серьезным травмам.

› Не доливайте охлаждающую жидкость при перегретом двигателе. Резкое охлаждение может привести к поломке двигателя. Охлаждающую жидкость необходимо добавлять после полного охлаждения двигателя.

Внимание

Если во время движения автомобиля указатель температуры охлаждающей жидкости снова оказывается в красной зоне, необходимо как можно скорее обратиться в ближайший официальный сервисный центр.

Буксировка

Оборудование автомобиля

Обратите внимание на то, что в настоящем руководстве описывается стандартное оборудование, оборудование, входящее в комплектацию согласно национальным стандартам, а также специальное оборудование, предназначенное для конкретной модели автомобиля. Поэтому некоторые виды и функции оборудования, описанные в настоящем руководстве, могут не входить в комплектацию вашего автомобиля или использоваться в автомобилях, выпускаемых только для определенных рынков. Информацию о комплектации вашего автомобиля вы можете найти в документах, предоставленных при его покупке, или запросить ее у авторизованного дилера.

Буксировка с помощью специализированной техники

Предупреждение

При буксировке необходимо соблюдать местные нормативные требования в отношении буксировки автомобилей.

В случае необходимости буксировки рекомендуется прибегнуть к услугам эвакуатора с частичной погрузкой или с платформой, по возможности поручив всю работу сотрудникам сервисного центра или специальных компаний, оказывающих услуги по эвакуации автомобилей.

Буксировка на эвакуаторе с платформой

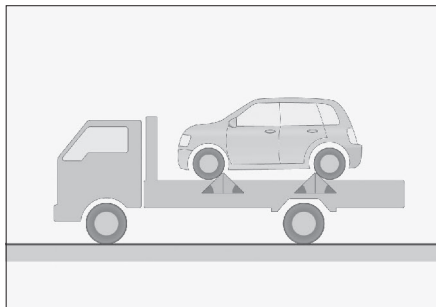

04FD77FA04F8

При буксировке на эвакуаторе с платформой следует убедиться, что автомобиль надежно закреплен.

Буксировка на эвакуаторе с частичной погрузкой

Буксировка за переднюю часть автомобиля

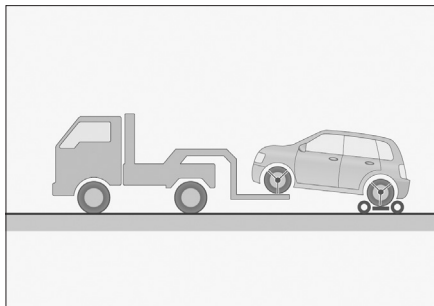

0AF8FFF4F031

Расположите подкатную тележку под задними колесами автомобиля и надежно их зафиксируйте.

Буксировка за заднюю часть автомобиля

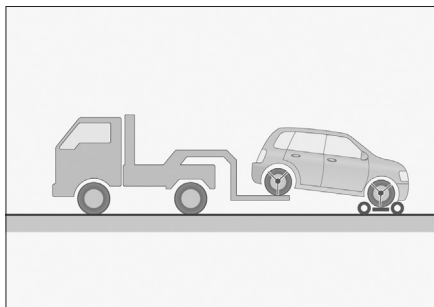

FFEE0CD03B9B

Расположите подкатную тележку под передними колесами автомобиля и надежно их зафиксируйте.

Не используйте для буксировки эвакуатор с манипулятором

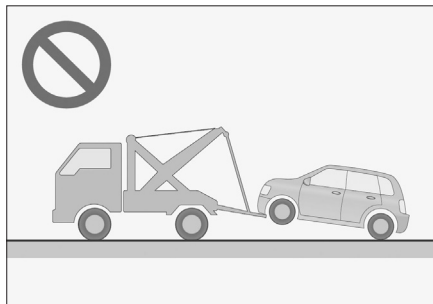

Запрещается буксировка автомобиля на эвакуаторе с манипулятором. Это может привести к повреждению кузова.

⚠ Внимание

Для буксировки полноприводных или заднеприводных автомобилей используйте эвакуатор с платформой или эвакуатор с частичной погрузкой и подкатную тележку. Ни в коем случае не допускайте буксировку с касанием земли колесами одной оси, в противном случае возможны серьезные повреждения автомобиля.

Буксировочный крюк

Передний буксировочный крюк

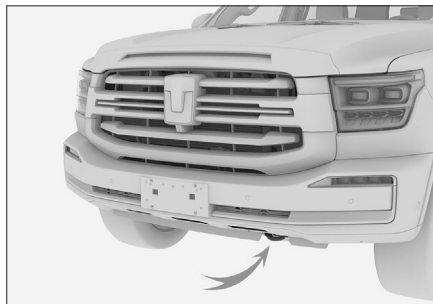

Передний буксировочный крюк расположен в передней части автомобиля.

Задний буксировочный крюк

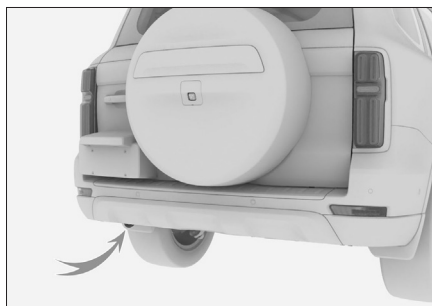

Задний буксировочный крюк расположен в задней части автомобиля.

Буксировочный трос

Для защиты автомобиля от повреждений буксировочный трос должен быть эластичным. Рекомендуется использовать трос из искусственного волокна или из аналогичных эластичных материалов.

Буксировочный трос можно крепить только к предназначенным для этого в автомобиле буксировочному крюку или буксировочному кольцу.

Во время крепления буксировочного троса будьте осторожны, чтобы не повредить кузов автомобиля. Расстояние между буксирующим и буксируемым автомобилями должно составлять от 4 до 10 м.

В средней части буксировочного троса должны быть размещены флажки. При буксировке в темное время суток буксировочный трос необходимо снабдить светоотражающими материалами для повышения его видимости.

⚠ Внимание

- › Буксировочный трос необходимо приобрести самостоятельно.
- › Не используйте для буксировки стальной трос, им можно повредить бампер.

Буксировка

В случае поломки транспортного средства

В случае поломки и при отсутствии возможности использования профессиональной техники для буксировки можно использовать буксировочный крюк. Такой способ можно использовать только для буксировки по дорогам с твердым покрытием на большие расстояния и на малой скорости.

⚠ Предупреждение

При буксировке необходимо соблюдать местные нормативные требования в отношении буксировки автомобилей.

Буксировка автомобиля другим транспортным средством

При буксировке водитель должен находиться в автомобиле и управлять его движением при помощи руля и педали тормоза. Колеса, оси, рулевое управление, тормоза, система трансмиссии (коробка передач и т. д.), система освещения (указатели поворота, стоп-сигналы) должны быть в исправном состоянии.

Способ буксировки:

1. Включите двигатель и переведите рычаг переключения передач в положение N. Включите питание в режим ON, даже если не удается запустить двигатель. На автомобилях с автоматической коробкой передач рычаг переключения передач можно перевести в положение N с помощью устройства аварийной разблокировки. (▷ Стр. 111)

Для полноприводных автомобилей необходимо установить Экономичный или Стандартный режим вождения.

⚠ Внимание

- › Если невозможно включить передачу N, использовать буксировочный крюк для буксировки автомобиля запрещается.
- › Запрещается использование буксировочного крюка для буксировки автомобиля в режимах, отличных от экономичного или стандартного.

2. Включите аварийную сигнализацию, выключите стояночный тормоз и ждите начала буксировки.

Скорость буксировки не должна превышать 50 км/ч, а расстояние буксировки не должно превышать 50 км.

⚠ Внимание

- › Если двигатель не включен, усилительные системы не будут работать, и при вращении рулевого колеса и торможении необходимо будет прикладывать большее усилие, поэтому скорость буксировки должна быть как можно ниже.
- › Во время буксировки следите за стоп-сигналами переднего автомобиля, чтобы не допускать провисания буксировочного троса.
- › Не используйте трос для буксировки автомобиля вниз по длинному склону.
- › Буксировка автомобиля задней частью вперед запрещена.

Буксировка других неисправных транспортных средств

1. При буксировке включите аварийную световую сигнализацию, при этом соблюдайте местные правила буксировки.
2. Начинайте движение медленно, пока буксировочный трос не натянется, а затем плавно увеличивайте скорость.

⚠ Внимание

- › Запрещается буксировать автомобили, которые тяжелее буксирующего транспортного средства. Это может привести к повреждению автомобилей.
- › Избегайте резкого старта и неравномерного движения во избежание чрезмерных нагрузок на буксировочный крюк и трос.
- › Не используйте трос для буксировки автомобиля вниз по длинному склону.
- › Буксировка автомобиля задней частью вперед запрещена.

Система вызова экстренных служб

Оборудование автомобиля

Обратите внимание на то, что в настоящем руководстве описывается стандартное оборудование, оборудование, входящее в комплектацию согласно национальным стандартам, а также специальное оборудование, предназначенное для конкретной модели автомобиля. Поэтому некоторые виды и функции оборудования, описанные в настоящем руководстве, могут не входить в комплектацию вашего автомобиля или использоваться в автомобилях, выпускаемых только для определенных рынков. Информацию о комплектации вашего автомобиля вы можете найти в документах, предоставленных при его покупке, или запросить ее у авторизованного дилера.

Система вызова экстренных служб (тип I)

Использовать данную систему для звонка в PSAP (единая дежурно-диспетчерская служба) можно только при необходимости обращения за помощью к полиции или за медицинской помощью.

Кнопка вызова технической помощи (📞), кнопка вызова экстренных служб (🚑), а также кнопка самодиагностики системы (🔧) расположены на панели управления освещением салона.



E7A70EBE4FFA

i Полезная информация

- Кнопка самодиагностики системы используется для проверки исправности системы вызова экстренных служб сервисным центром и не предназначена для самостоятельного использования.

- Из-за различий в комплектации некоторые модели не имеют кнопки вызова технической помощи. Ориентируйтесь на фактическую комплектацию вашего автомобиля.

Когда выключатель питания находится в режиме ON, подсветка кнопки экстренного вызова может находиться следующих режимах:

Описание функций системы	Режимы подсветки кнопок
Самодиагностика системы после запуска двигателя (выключатель зажигания в режиме ON)	Загорается красный индикатор и через несколько секунд гаснет
Система в режиме ожидания	Если подсветка автомобиля включена, кнопка горит зеленым цветом; если подсветка автомобиля выключена, кнопка не горит
Идет набор номера	Мигает красным цветом
Соединение установлено	Постоянно горит красным цветом
Система неисправна	Кнопка светится красным (но вызов при этом не выполняется)

i Полезная информация

При неисправности системы как можно скорее обратитесь в сервисный центр для диагностики.

Кнопка вызова технической помощи

Нажмите и удерживайте кнопку вызова технической помощи 📞, чтобы выполнить вызов в ручном режиме.

Связавшись с оператором, можно получить консультацию, запросить оказание сервисной помощи и т. д.

Система вызова экстренных служб

Во время разговора с оператором сервисной службы длительным нажатием кнопки  можно завершить вызов.

Вызов экстренной помощи

Когда выключатель питания находится в режиме ON, нажмите и удерживайте (более 3 секунд) кнопку экстренного вызова, чтобы сделать звонок в PSAP. Вместе с этим система также направит в PSAP информацию о местонахождении автомобиля и прочие сведения. Если во время вызова (фоновая подсветка кнопки мигает красным) вы решите отменить его, еще раз нажмите на кнопку и удерживайте ее не менее двух секунд.

Если выключатель питания находится в режиме ON, при серьезном столкновении или опрокидывании автомобиля система автоматически набирает телефонный номер PSAP. Вместе с этим система также направит в PSAP информацию о местонахождении автомобиля и прочие сведения.

Полезная информация

Когда соединение установлено, оно может быть прервано только службой PSAP.

Резервный аккумулятор

Система экстренного вызова снабжена резервной аккумуляторной батареей. Она обеспечивает нормальную работу системы, если аккумулятор автомобиля выйдет из строя при ДТП.

При отсутствии неисправностей, если заряд резервной аккумуляторной батареи недостаточен, система автоматически заряжает ее после запуска двигателя.

Полезная информация

Срок службы резервной аккумуляторной батареи — три года.

Для проверки состояния резервной аккумуляторной батареи обратитесь в сервисный центр.

Система вызова экстренных служб (тип II)

Использовать данную систему для звонка в PSAP можно только при необходимости обращения за помощью к полиции или за медицинской помощью.

Кнопка экстренного вызова (с индикатором) расположена на панели управления освещением.

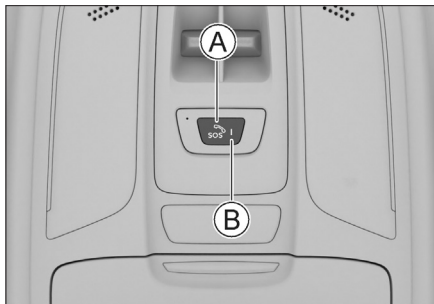



66BC9A89FAB5

Ⓐ Кнопка экстренного вызова ()

Ⓑ Индикатор кнопки экстренного вызова

Кнопка экстренного вызова (с индикатором) расположена рядом с панелью управления освещением.

Вызов экстренной помощи

При включенном питании (ON), удерживайте кнопку  в течение 2–5 секунд. Система направит вызов помощи в PSAP. Вместе с этим система также направит в PSAP информацию о местонахождении автомобиля и прочие сведения. Для отмены вызова в течение 5 секунд после начала набора номера нажмите и удерживайте более 1 секунды кнопку .

Полезная информация

Когда соединение установлено, оно может быть прервано только службой PSAP.

Если выключатель питания находится в режиме ON, при серьезном столкновении или опрокидывании автомобиля система автоматически набирает телефонный номер PSAP. Вместе с этим система также направит в PSAP информацию о местонахождении автомобиля и прочие сведения.

Индикация состояния системы

Когда питание находится в режиме ON, индикатор кнопки экстренного вызова может находиться в следующих режимах.

Режимы индикатора	Описание режимов
Быстро мигает зеленым и красным цветом	Самодиагностика при включении питания (около 30 секунд)
Горит зеленым цветом	Система в нормальном состоянии, находится в режиме готовности
Быстро мигает зеленым цветом	Система находится в режиме коммуникации
Постоянно горит желтым цветом	Ожидание обратного звонка от PSAP
Постоянно горит красным цветом	Самодиагностика системы обнаружила, что неисправность не может быть устранена

i Полезная информация

При неисправности системы как можно скорее обратитесь в сервисный центр для диагностики.

Резервный аккумулятор

Система экстренного вызова снабжена резервной аккумуляторной батареей. Она обеспечивает нормальную работу системы, если аккумулятор автомобиля выйдет из строя при ДТП.

При отсутствии неисправностей, если заряд резервной аккумуляторной батареи недостаточен, система автоматически заряжает ее после запуска двигателя.

i Полезная информация

Срок службы резервной аккумуляторной батареи — три года.

Для проверки состояния резервной аккумуляторной батареи обратитесь в сервисный центр.

6

Техническое обслуживание и уход за автомобилем

Необходимость обслуживания автомобиля	244
Моторный отсек	245
Предупреждающие наклейки и обозначения	250
Замена деталей	252
Обслуживание автомобиля.....	256
Техническое обслуживание автомобиля	263
График планового технического обслуживания.....	265
Свидетельство о прохождении планового технического обслуживания.....	267

Необходимость обслуживания автомобиля

Техническое обслуживание позволяет оценить состояние автомобиля и предотвратить его поломку.

В процессе эксплуатации детали автомобиля неизбежно изнашиваются. Чтобы гарантировать безопасность управления автомобилем, необходимо регулярно проходить плановое техническое обслуживание и осуществлять ремонт автомобиля. Это позволит максимально долго сохранять эксплуатационные характеристики автомобиля.

Техническое обслуживание автомобиля позволит вам не волноваться за его состояние во время вождения

Во время технического обслуживания вы можете провести необходимый профилактический ремонт узлов и деталей в соответствии с условиями их эксплуатации. Такие профилактические работы позволят вам спокойно пользоваться автомобилем до следующего технического обслуживания.

Продление срока службы автомобиля и снижение эксплуатационных расходов

Тормозные колодки, шины и другие детали, выполняя свои функции, постепенно изнашиваются и приходят в негодность. Использование чрезмерно изношенных деталей может привести к неисправностям и даже стать причиной ДТП. Поэтому регулярное техническое обслуживание является необходимым.

Оборудование автомобиля

Обратите внимание на то, что в настоящем руководстве описывается стандартное оборудование, оборудование, входящее в комплектацию согласно национальным стандартам, а также специальное оборудование, предназначенное для конкретной модели автомобиля. Поэтому некоторые виды и функции оборудования, описанные в настоящем руководстве, могут не входить в комплектацию вашего автомобиля или использоваться в автомобилях, выпускаемых только для определенных рынков. Информацию о комплектации вашего автомобиля вы можете найти в документах, предоставленных при его покупке, или запросить ее у авторизованного дилера.

Меры предосторожности

⚠ Предупреждение

- › Моторный отсек — зона повышенной опасности. Проводя работы в моторном отсеке, будьте особо внимательны!
- › Во избежание травм не прикасайтесь к деталям, находящимся под напряжением, кабелям и разъемам.
- › Запрещается выполнять осмотр автомобиля при работающем двигателе, поскольку существует риск контакта с вращающимися деталями (например, вентилятором системы охлаждения), деталями, находящимися под напряжением, элементами привода и т. д.
- › Во избежание ожогов или возгорания при проверке уровня масла и его доливе необходимо соблюдать следующие меры предосторожности:
 - Выключите питание автомобиля (режим OFF).
 - Включите стояночный тормоз.
 - Дайте двигателю (приводному электродвигателю) полностью остыть.
 - Не допускайте приближения детей к моторному отсеку.
 - Не допускайте попадания масляных жидкостей на горячий двигатель.
 - Не допускайте попадания воды в моторный отсек.
- › Во избежание возгорания при работе с топливной системой соблюдайте следующие правила:
 - Снимите отрицательную клемму аккумуляторной батареи.
 - Не курите.
 - Не выполняйте работы вблизи источников открытого огня.

⚠ Внимание

При доливе масляных жидкостей ни в коем случае не допускайте смешения масел разных типов. В противном случае возможны серьезные неполадки и повреждение деталей автомобиля.

Моторный отсек

Уровни масел и жидкостей

Автомобили, оснащенные двигателем E20NA

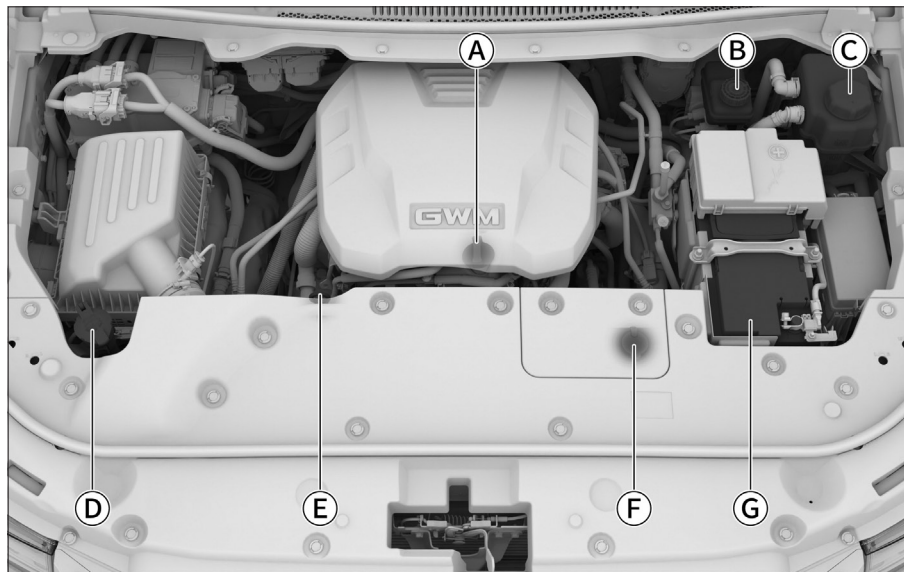

CB0DA5B70399

- Ⓐ Крышка маслозаливной горловины двигателя
- Ⓑ Бачок для тормозной жидкости
- Ⓒ Расширительный бачок охлаждающей жидкости аккумуляторной батареи и электродвигателя
- Ⓓ Бачок омывателя ветрового стекла
- Ⓔ Маслоизмерительный щуп двигателя
- Ⓕ Расширительный бачок охлаждающей жидкости двигателя
- Ⓖ Аккумуляторная батарея

Моторное масло

Проверка

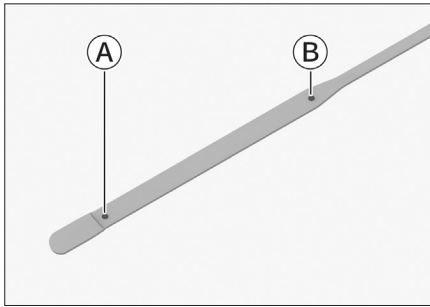

- Ⓐ Нижний уровень
- Ⓑ Верхний уровень

Припаркуйте автомобиль на ровной площадке, прогрейте двигатель до нормальной рабочей температуры, после чего переведите выключатель питания в режим OFF. Через 10 минут достаньте маслоизмерительный щуп, протрите его и до упора вставьте обратно в направляющую трубку. Примерно через 10 секунд достаньте щуп и проверьте уровень масла.

Уровень масла должен находиться между нижней и верхней метками маслоизмерительного щупа.

Если уровень находится близко к нижней метке или ниже ее, следует долить масло, чтобы уровень оказался посередине между нижней и верхней метками.

i Полезная информация

Форма маслоизмерительного щупа зависит от двигателя.

⚠ Предупреждение

- › Во время работы двигателя ремни, вентилятор охлаждения и другие подвижные детали при приближении к ним могут затянуть руки, одежду или инструменты, что может привести к несчастному случаю.
- › При проверке и доливе моторного масла следует соблюдать осторожность, чтобы избежать ожогов.

- › Когда моторное масло не используется, оно должно храниться надлежащим образом. Утечка масла в почву или воду может вызвать загрязнение окружающей среды.

Долив

Открутите пробку маслозаливной горловины двигателя и медленно залейте моторное масло, избегая перелива. В случае перелива немедленно удалите избыток масла. В противном случае возможно повреждение деталей моторного отсека.

Используйте только чистое высококачественное моторное масло. От этого зависят эффективность работы и срок службы двигателя. Чтобы сохранить эксплуатационные характеристики автомобиля, используйте только указанный тип масла.

Присадки к моторному маслу

Для работы вашего автомобиля не требуется добавление каких-либо присадок в моторное масло. Присадки не способствуют улучшению рабочих характеристик двигателя и не продлевают срок его службы. Напротив, они могут вступить в химическую реакцию с моторным маслом, привести к ухудшению его свойств и тем самым повредить двигатель.

⚠ Внимание

- › Регулярно проверяйте уровень и проводите замену моторного масла. В противном случае недостаточный уровень или старение масла может привести к плохому смазыванию вращающихся частей двигателя, образованию нагара и поломке двигателя.
- › Моторное масло выполняет функцию смазки и охлаждения. Даже при нормальной эксплуатации часть моторного масла, смазывающая поршни и клапаны, может проникать в камеры сгорания и сгорать, в результате чего уровень масла со временем снижается. Скорость снижения уровня масла зависит от условий эксплуатации автомобиля.
- › При доливе моторного масла следите за тем, чтобы не перелить его.

Охлаждающая жидкость двигателя/системы электропривода

Проверка

Регулярно проверяйте уровень охлаждающей жидкости в расширительном бачке. Он должен находиться между верхней и нижней метками.

Если уровень охлаждающей жидкости находится ниже нижней метки, необходимо долить ее так, чтобы уровень поднялся до положения между нижней и верхней метками, а также проверить систему охлаждения на наличие утечек.

Долив

Дайте двигателю и системе электропривода остыть и медленно откройте крышку, чтобы снять давление.

При случайном выплескивании охлаждающей жидкости необходимо немедленно ее вытереть, чтобы не повредить детали или лакокрасочное покрытие кузова.

Используйте только охлаждающую жидкость указанного типа.

Внимание

- › Охлаждающая жидкость содержит этиленгликоль, который снижает температуру ее замерзания. Запрещается выливать ее на землю или в канализацию — это приведет к загрязнению окружающей среды.
- › Запрещается открывать крышку расширительного бачка при высокой температуре моторного отсека. Система охлаждения может находиться под давлением. Если открыть крышку, может произойти выброс горячей охлаждающей жидкости, что приведет к получению ожогов или иных травм.
- › Для замены охлаждающей жидкости двигателя/системы электропривода обратитесь в сервисный центр.

Тормозная жидкость

Проверка

Регулярно проверяйте уровень жидкости в бачке.

Уровень должен находиться между верхней и нижней метками на бачке.

Если уровень тормозной жидкости находится ниже нижней метки, необходимо долить ее так, чтобы он поднялся до положения между нижней и верхней метками, а также проверить тормозную систему на наличие утечек.

Долив

Открутите крышку бачка и медленно долейте жидкость, избегая перелива. В случае перелива немедленно удалите избыток жидкости. В противном случае возможно повреждение деталей моторного отсека.

Обязательно используйте тормозную жидкость указанного типа.

Внимание

Перед отвинчиванием крышки бачка обязательно очистите крышку и прилегающую к ней область, иначе посторонние частицы (пыль, песок и т. п.) могут попасть в тормозную жидкость, что приведет к снижению эффективности торможения или повреждению компонентов тормозной системы.

Предупреждение

- › Недостаток тормозной жидкости снижает эффективность торможения, создавая риск аварии.
- › Тормозная жидкость представляет опасность для здоровья и обладает коррозионными свойствами. При случайном попадании на кожу немедленно промойте кожу большим количеством чистой воды. При случайном проглатывании тормозной жидкости немедленно обратитесь к врачу.

Жидкость омывателя ветрового стекла

Долив

Откройте крышку бачка и медленно долейте жидкость, избегая перелива. В случае перелива немедленно удалите избыток жидкости.

Используйте только высококачественную омывающую жидкость, которая обладает хорошими очищающими свойствами и не замерзает в холодную погоду.

Полезная информация

Если температура окружающей среды ниже 0 °С, следует использовать незамерзающую омывающую жидкость.

Храните омывающую жидкость в недоступном для детей месте.

Жидкость легко воспламеняется и должна храниться вдали от источников огня.

Внимание

Не используйте мыльную воду или другие жидкости в качестве омывающей жидкости. Это может привести к повреждению лакокрасочного покрытия кузова.

Предупреждение

Нельзя добавлять омывающую жидкость при горячем двигателе или во время его работы. Она содержит спирт и при попадании на двигатель может воспламениться.

Радиатор и вентилятор радиатора

Регулярно проверяйте радиатор, вентилятор и другие компоненты системы охлаждения в моторном отсеке. Если эти детали сильно загрязнены, своевременно производите очистку. Если вы не можете определить, нормально ли работает радиатор, обратитесь в официальный сервисный центр. После каждой поездки в неблагоприятных условиях (например, преодоления брода, движения по песку, глинистым или гравийным дорогам), проверяйте радиатор, вентилятор и другие компоненты системы охлаждения в моторном отсеке на предмет загрязнения. Если загрязнения значительные, обратитесь в сервисный центр для проверки и очистки.

Аккумуляторная батарея

По вопросам работы тяговой аккумуляторной батареи, используемой в Вашем автомобиле – обратитесь к официальному дилеру.

Внимание! В процессе эксплуатации допустима деградация тяговой батареи — это не свидетельствует о её неисправности. Деградация батареи электромобиля — является естественным процессом и заключается в уменьшении объема заряда, который аккумуляторная батарея способна хранить и выдавать.

Предупреждающие наклейки и обозначения

Оборудование автомобиля

Обратите внимание на то, что в настоящем руководстве описывается стандартное оборудование, оборудование, входящее в комплектацию согласно национальным стандартам, а также специальное оборудование, предназначенное для конкретной модели автомобиля. Поэтому некоторые виды и функции оборудования, описанные в настоящем руководстве, могут не входить в комплектацию вашего автомобиля или использоваться в автомобилях, выпускаемых только для определенных рынков. Информацию о комплектации вашего автомобиля вы можете найти в документах, предоставленных при его покупке, или запросить ее у авторизованного дилера.

Предупреждающие наклейки в моторном отсеке

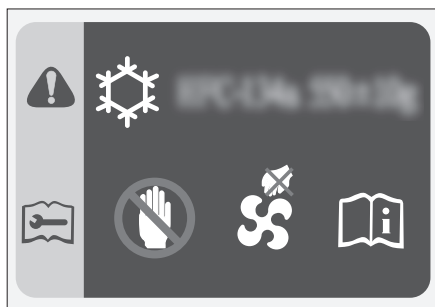

6FC9C3B803CD

Наклейки находятся на передней стенке моторного отсека или на декоративной панели решетки радиатора и содержат следующую информацию:

- › Информация о марке и объеме хладагента в системе климат-контроля.
- › Предупреждение о том, что вентилятор охлаждения может включиться в любой момент, и ни в коем случае нельзя просовывать руки под защитный кожух вентилятора. В противном случае неожиданное включение вентилятора может привести к получению серьезных травм.

Предупреждающая наклейка на крышке радиатора



361F87CC1BAF

Наклейка расположена на крышке радиатора. Она напоминает, что нельзя открывать крышку радиатора, когда температура двигателя очень высокая. В противном случае существует риск ожогов при выплескивании охлаждающей жидкости.

Обозначения на аккумуляторе

Тип 1



340CF5EC9B21

Тип 2



A86516835B47

Обозначения на аккумуляторе напоминают, что перед установкой, снятием и проверкой аккумулятора необходимо соблюдать следующие меры предосторожности:

- › Нельзя разрешать детям находиться рядом с аккумулятором.
- › При использовании или зарядке аккумулятора может выделяться горючий газ, поэтому его следует держать вдали от источников тепла и открытого огня. В противном случае аккумулятор может загореться или взорваться.
- › Внутри аккумулятора находится очень едкая жидкость.
- › При работе с аккумулятором следует надеть защитные очки и соблюдать прочие меры предосторожности.

Замена деталей

Оборудование автомобиля

Обратите внимание на то, что в настоящем руководстве описывается стандартное оборудование, оборудование, входящее в комплектацию согласно национальным стандартам, а также специальное оборудование, предназначенное для конкретной модели автомобиля. Поэтому некоторые виды и функции оборудования, описанные в настоящем руководстве, могут не входить в комплектацию вашего автомобиля или использоваться в автомобилях, выпускаемых только для определенных рынков. Информацию о комплектации вашего автомобиля вы можете найти в документах, предоставленных при его покупке, или запросить ее у авторизованного дилера.

Предохранители

Если какое-либо электрическое устройство не работает, то возможно, перегорел соответствующий предохранитель. В этом случае рекомендуем провести проверку в соответствии с описанным ниже порядком и при необходимости заменить предохранитель:

1. Отключите все электрические устройства.
2. Переключите питание в режим OFF, включите стояночный тормоз и отсоедините минусовую клемму аккумуляторной батареи.
3. Предохранители расположены в следующих местах:

› **В блоке предохранителей моторного отсека**

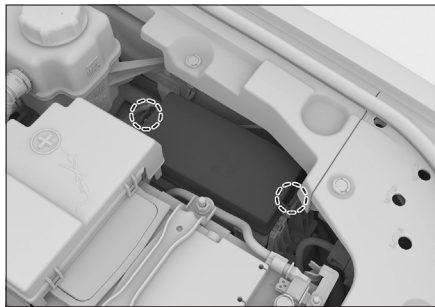

7670DAB588C9

Чтобы открыть блок предохранителей, нажмите на две защелки на крышке блока и потяните крышку вверх.

› **В приборной панели рядом с рулевым колесом.**



62D97776ED63

Чтобы получить доступ к предохранителям, необходимо снять изображенное на рисунке отделение для мелких предметов (крышку блока предохранителей).

Не рекомендуется без особой необходимости самостоятельно снимать отделение для мелких предметов. Снятие отделения для мелких предметов требует определенных навыков, поэтому это лучше поручить специалистам сервисного центра.

› **На левой стороне багажного отделения**

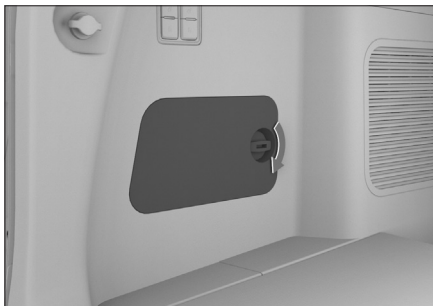

C6563501585D

Предохранители можно увидеть, сняв крышку блока предохранителей.

⚠ Внимание

- › Ни в коем случае не допускайте попадания воды или других жидкостей в блоки предохранителей во избежание повреждения электрических компонентов.
- › При установке крышки обеспечьте ее правильное положение на блоке предохранителей. В противном случае попадание в блок влаги или грязи может нарушить работу предохранителей.

4. Чтобы извлечь предохранитель, воспользуйтесь специальными щипцами для предохранителей. Согласно обозначениям на блоке предохранителей найдите соответствующий неисправному электроприбору предохранитель и проверьте его.

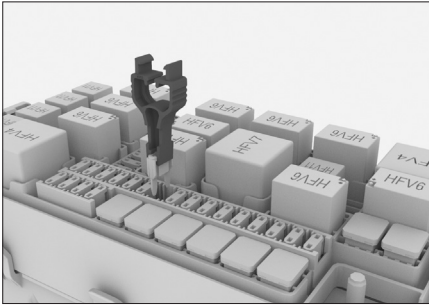

4E8A76B66E7F

⚠ Внимание

- › Щипцы и запасные предохранители находятся в блоке предохранителей моторного отсека.
- › Наклейка с описанием предохранителей находится на крышке блока предохранителей. С помощью данной наклейки можно определить предохранитель, соответствующий электрическому устройству.
- › Поскольку неисправность может быть вызвана перегоранием нескольких предохранителей, перед устранением неисправности необходимо проверить все предохранители, которые могли стать причиной неисправности. Если неисправность по-прежнему не удается устранить, обратитесь в сервисный центр.

5. Проверьте, не перегорел ли проводник внутри предохранителя, и при необходимости замените его запасным предохранителем того же номинала.

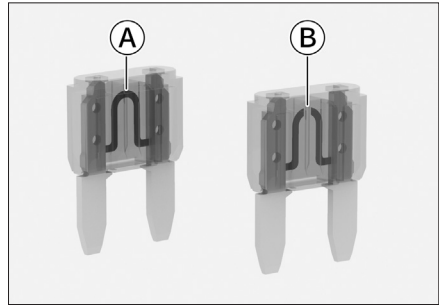

6DC672024A26

- А Исправный предохранитель
Б Перегоревший предохранитель

⚠ Предупреждение

Использование неподходящего предохранителя, ремонт предохранителя либо замыкание цепи без предохранителя могут привести к пожару и серьезным травмам.

- › Не устанавливайте предохранитель с более высоким номинальным током. Поврежденный предохранитель может быть заменен только предохранителем той же силы тока (того же цвета и с той же маркировкой) и того же размера.
- › Не пытайтесь отремонтировать поврежденные предохранители.
- › Не используйте вместо предохранителей металлические полоски, канцелярские скрепки или подобные предметы.

6. Проверьте, нормально ли стало работать электрическое устройство.

⚠ Внимание

Если через короткое время запасной предохранитель снова перегорает или электрическое устройство по-прежнему работает ненормально, это указывает на наличие серьезной неисправности в электрической системе автомобиля. В этом случае следует немедленно обратиться в сервисный центр.

Замена деталей

Замена щеток очистителя ветрового стекла

Необходимо регулярно проверять состояние щеток стеклоочистителей. Щетки подлежат замене в следующих ситуациях:

- › Появление трещин или частичное отвердевание резины щеток.
- › Во время работы стеклоочистителя щетки оставляют полосы на стекле или недостаточно хорошо его очищают.

i Полезная информация

При поднятии или опускании стеклоочистителей не следует тянуть за щетки во избежание их деформации и поломки.

1. Переведите электропитание в режим OFF, потяните комбинированный переключатель управления очистителями ветрового стекла на себя и удерживайте в таком положении около 3 секунд. Стеклоочистители автоматически примут положение, подходящее для проведения технического обслуживания, как показано на рисунке.



15FC3BB75317

2. Поднимите рычаги стеклоочистителя от поверхности ветрового стекла.

! Внимание

- › Если требуется снять стеклоочиститель, обязательно приведите его в положение для проведения технического обслуживания. В противном случае можно повредить стеклоочиститель.

- › Не открывайте капот, когда стеклоочистители подняты. В противном случае можно повредить капот и стеклоочистители.

3. Поверните щетку стеклоочистителя в направлении стрелки, указанной на рисунке, чтобы максимально увеличить угол между ней и пластмассовым соединителем.



B26AF2BA18B2

4. Снимите щетки с рычагов стеклоочистителей.

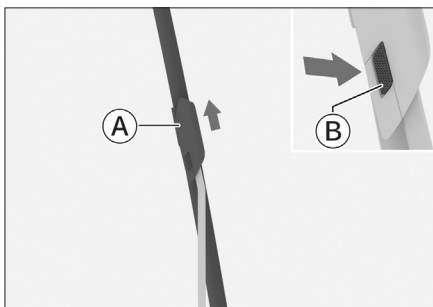

70E1DDF744AB

A Щетка стеклоочистителя

B Упругая защелка

Нажмите на защелку и снимите щетку, потянув ее в направлении, указанном на рисунке стрелкой.

! Внимание

Не опускайте рычаги стеклоочистителей без установленных щеток, в противном случае можно повредить стекло.

5. Установите новую щетку стеклоочистителя и опустите стеклоочиститель обратно на ветровое стекло.

Для удобства установки максимально увеличьте угол между щеткой стеклоочистителя и пластмассовым соединителем (см. Шаг 3).

После завершения установки подвигайте стеклоочиститель вверх-вниз, чтобы убедиться в его надежной фиксации.

6. Переведите электропитание в режим ON или запустите двигатель, и очистители ветрового стекла автоматически вернуться в исходное положение.

Замена щетки заднего стеклоочистителя

1. Поднимите рычаг стеклоочистителя с поверхности стекла.

⚠ Внимание

Максимальный угол подъема рычага очистителя заднего стекла составляет приблизительно 45°. Не поднимайте рычаг слишком высоко и не прилагайте слишком большое усилие, чтобы не ударить находящиеся рядом детали и не сломать их или стеклоочиститель.

2. Потяните щетку в направлении, указанном на рисунке, и снимите ее с рычага.

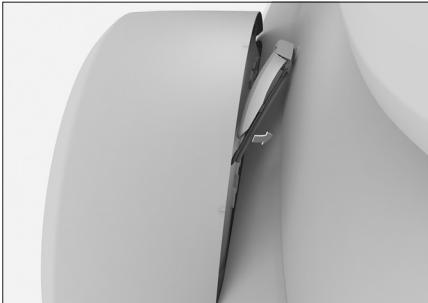

C2DE6E05F4F1

⚠ Внимание

Не опускайте рычаги стеклоочистителей без установленных щеток, в противном случае можно повредить стекло.

3. Установите новую щетку стеклоочистителя и опустите стеклоочиститель обратно на стекло.

Техническое обслуживание фар

Регулировка фар

Перед выходом автомобиля с завода производится настройка передних блок-фар. Если вы часто используете автомобиль для перевозки грузов, может возникнуть необходимость в повторной настройке передних фар. Для настройки передних блок-фар обратитесь в сервисный центр.

Замена ламп

Все внешние лампы автомобиля являются светодиодными, они не подлежат разборке или замене по отдельности. В случае выхода из строя или ухудшения работы лампы рекомендуется как можно скорее обратиться сервисный центр для проверки и ремонта.

⚠ Предупреждение

- › Запрещается изменять конструкцию наружных осветительных приборов и сигнальных огней.
- › Запрещается устанавливать дополнительные наружные осветительные приборы и сигнальные огни, не предусмотренные обязательными стандартами.

Запотевание фар

Во время вождения в дождливую погоду, мойки автомобиля или в иных подобных ситуациях стекла фар могут запотеть. Это происходит из-за разницы температур внутри и снаружи фары. Это явление аналогично запотеванию окон автомобиля в дождливую погоду и не влияет на работу фар. Однако, если внутри фары образуются крупные капли или скапливается вода, следует связаться с сервисным центром для проверки и ремонта.

⚠ Внимание

Не используйте растворители или сильнодействующие моющие средства для очистки внешней поверхности фар во избежание их повреждения.

Оборудование автомобиля

Обратите внимание на то, что в настоящем руководстве описывается стандартное оборудование, оборудование, входящее в комплектацию согласно национальным стандартам, а также специальное оборудование, предназначенное для конкретной модели автомобиля. Поэтому некоторые виды и функции оборудования, описанные в настоящем руководстве, могут не входить в комплектацию вашего автомобиля или использоваться в автомобилях, выпускаемых только для определенных рынков. Информацию о комплектации вашего автомобиля вы можете найти в документах, предоставленных при его покупке, или запросить ее у авторизованного дилера.

Уход за шинами

Для обеспечения безопасности движения модель и размер шин должны подходить для вашего автомобиля, протектор шин должен быть в хорошем состоянии, давление в шинах должно соответствовать норме.

Предупреждение

- › Не используйте изношенные, поврежденные, а также недостаточно или чрезмерно накачанные шины. Это может стать причиной аварий и травм.
- › Следует соблюдать все требования настоящего руководства касательно поддержания давления в шинах и ухода за ними.
- › При сжигании шин выделяются токсичные газы, поэтому шины необходимо утилизировать надлежащим образом.

Поездка по пересеченной местности

Перед поездкой по пересеченной местности можно снизить давление в шинах, чтобы оно соответствовало условиям поездки. После окончания поездки обязательно подкачайте шины до стандартного давления. Недостаточное давление в шинах является основной причиной появления трещин и разрывов.

После поездки по пересеченной местности осмотрите колеса и шины на наличие повреждений. Езда по пересеченной местности может привести к повреждению колес и шин, потере управления и травмам.

Проверка шин

При каждой проверке давления в шинах следует также убедиться в отсутствии повреждений, проколов, оценить степень износа шин и т. д.

Шины необходимо незамедлительно заменить в следующих случаях:

- › Наличие повреждений или выпуклостей на протекторе или боковине шины.
- › Чрезмерный износ протектора.

Давление в шинах

Поддержание правильного давления в шинах обеспечивает сочетание хорошей управляемости автомобиля, длительного срока службы протекторов и комфорта при вождении.

Недостаточное давление в шинах ведет к неравномерному износу, ухудшает управляемость, увеличивает расход топлива (для автомобилей с двигателем внутреннего сгорания), увеличивает потребление энергии (для автомобилей с электродвигателем), а также повышает вероятность утечки воздуха из-за перегрева.

Чрезмерное давление в шинах делает поездку в автомобиле менее комфортной, а также увеличивает вероятность повреждения шины на неровностях дорожного покрытия и ведет к неравномерному износу.

Рекомендуем регулярно проверять давление в шинах, включая шину запасного колеса (при его наличии).

Давление следует проверять, когда шины находятся в холодном состоянии. Достаточно точно измерить давление можно только спустя 3 часа после прекращения движения, либо если пройденное во время поездки расстояние составило не более 1,5 км. Если измерить давление в шинах в горячем состоянии (после поездки на несколько километров), его значение будет на 30—40 кПа выше значения в холодном состоянии. Это нормальное явление; в такой ситуации не следует стравливать давление

до достижения значения, ожидаемого в холодном состоянии, потому что в итоге оно окажется ниже нормы.

i Полезная информация

Даже если шины в хорошем состоянии, давление в них может снижаться на 10–20 кПа в месяц, поэтому регулярная проверка необходима.

Износ шин

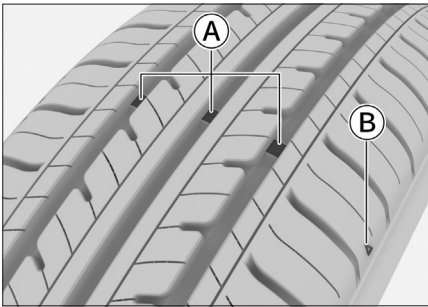

- А Индикаторы износа
- Б Метка расположения индикаторов износа

i Полезная информация

Изображение местоположения индикаторов износа носит схематический характер и приводится только для справки. Ориентируйтесь на фактическую комплектацию вашего автомобиля.

После достижения предельной степени износа шины следует как можно скорее заменить.

Использование шин с недостаточно глубоким рисунком протектора или видимыми индикаторами износа может привести к увеличению тормозного пути, снижению эффективности рулевого управления и разрыву шин, что может вызвать аварию.

Если вы обнаружили неравномерный износ шин или чувствуете продолжительные вибрации во время движения, обратитесь в сервисный центр.

При установке новых шин обязательно следует произвести балансировку колес, чтобы обеспечить максимальный комфорт при движении и продлить срок службы шин.

Перестановка шин

Чтобы продлить срок службы шин и обеспечить равномерность их износа, рекомендуется периодически менять местами шины задних и передних колес.

Перестановка шин должна производиться специалистом. Рекомендуем обратиться для этого в сервисный центр.

Балансировка колес

Неотбалансированные колеса ухудшают управляемость автомобиля и снижают срок службы шин. Разбалансировка колес происходит даже при нормальной эксплуатации. Поэтому следует регулярно производить балансировку в соответствии с балансировочными параметрами.

Избегайте уплощения шин

При долговременной стоянке автомобиля в условиях повышенной температуры шина слегка деформируется в месте контакта с поверхностью. Это нормальное явление, называемое «уплощением шин». Уплотнение шин может вызывать вибрацию автомобиля и рулевого колеса при движении. Постепенно в ходе движения шины нагреваются и принимают изначальную форму, вибрации исчезают.

Свести к минимуму уплощение шин при долговременной стоянке автомобиля можно одним из следующих способов:

- › Увеличить давление в шинах (примерно до 300 кПа). Водить автомобиль с таким давлением нельзя; перед началом движения следует стравить давление до рекомендуемого значения.
- › Не реже одного раза в 30 дней (в идеале раз в 15 дней) перемещайте автомобиль таким образом, чтобы начальная точка касания поверхности на шине сместилась как минимум на 90°.

Уход за люком в крыше

Периодичность обслуживания

Периодичность обслуживания зависит от условий движения и частоты использования люка.

Обслуживание автомобиля

При эксплуатации автомобиля в регионах с высокой запыленностью и большим количеством дождей обслуживание люка рекомендуется производить чаще.

⚠ Внимание

Отсутствие своевременного ухода может привести к попаданию воды в салон или возникновению посторонних шумов. Регулярно чистите люк в соответствии с условиями эксплуатации автомобиля. К примеру, в регионах, где возможны песчаные бури, а также в сезоны, когда люк используется практически постоянно, проем люка требуется чистить чаще.

Порядок обслуживания

Пыль и инородные частицы могут скапливаться на уплотнителях, в механических элементах и на направляющих люка, что может привести к возникновению посторонних шумов при использовании люка или неисправностям в его работе, а также к засорению дренажных трубок. Регулярно открывайте люк, удаляйте пыль и грязь, протирайте уплотнители чистой тканью, смоченной водой, и смазывайте механические элементы.

Открывая люк, проверяйте, не заклинивает ли механизм привода в процессе использования. Если люк заклинивает, обратитесь в сервисный центр.

⚠ Внимание

- › В случае неисправности люка обратиться в сервисный центр для его ремонта.
- › При обледенении люка в сильные морозы не пытайтесь открыть его силой. Так можно повредить электропривод и уплотнители. Дождитесь, пока температура в салоне поднимется и лед на уплотнителях и крыше автомобиля растает. После этого можно будет открыть люк.
- › После мойки автомобиля в мороз откройте люк и протрите уплотнители насухо с помощью тряпки, затем начинайте движение.

- › Перед мойкой автомобиля обязательно закройте люк. Не направляйте струю воды непосредственно на уплотнители люка. Если уплотнители деформируются под струей мойки высокого давления, они придут в негодность и в салон будет попадать вода.
- › При движении по ухабистой дороге или горной местности не оставляйте люк полностью открытым на длительное время. В противном случае внутренний механизм люка может получить повреждения из-за тряски.
- › В дождливое время года следует тщательнее следить за состоянием уплотнителей, избегать попадания на них песка и пыли и регулярно их протирать, чтобы обеспечить герметичность люка.

Уход за кузовом

Мойка автомобиля

Регулярная мойка помогает поддерживать внешний вид автомобиля в хорошем состоянии. Пыль и гравий могут повредить лакокрасочное покрытие, а листья и птичий помет — нарушить гладкость поверхности кузова автомобиля.

Автомобиль следует мыть в затененном месте, избегая воздействия прямых солнечных лучей. Если автомобиль длительное время находился на солнце, перед мойкой следует переставить его в тень до полного остывания поверхности кузова.

Порядок мойки

1. Убедитесь в отсутствии на поверхности кузова листьев, птичьего помета, других загрязнений. Чтобы обеспечить чистоту и гладкость поверхности кузова, подобные загрязнения следует незамедлительно удалить и сразу же промыть поверхность чистой водой.
2. Тщательно ополосните автомобиль чистой водой для удаления оставшейся пыли. Вымойте автомобиль водой с помощью мягкой щетки, губки или мягкой ткани.

3. Закончив мойку и ополаскивание, протрите кузов насухо с помощью специальной замшевой тряпки или мягкого махрового полотенца. Не следует оставлять автомобиль сохнуть естественным образом, это может привести к потускнению кузова и образованию разводов.

⚠ Внимание

- › Не используйте для мойки автомобиля кислотные, сильнощелочные или сильнодействующие химические чистящие средства. Длительное воздействие активных чистящих средств может вызвать серьезную коррозию лакокрасочного покрытия кузова и декоративных поверхностей, что негативно скажется на внешнем виде автомобиля.
- › После мойки, а также после преодоления участков дороги с лужами, следует проверить работу тормозной системы, слегка нажав на педаль тормоза.
- › В холодную погоду не следует промывать замочные скважины, зазоры дверей и тому подобные места, чтобы избежать обледенения уплотнителей или замков.
- › Во время мойки автомобиля запрещается открывать лючок заливной горловины топливного бака для промывки его внутренней части.

Полировка

Полировка помогает поддержать внешний вид автомобиля. Для наилучшего результата автомобиль перед полировкой следует тщательно вымыть.

В настоящее время существует множество типов полировки. Следует внимательно подходить к выбору, поскольку неподходящий тип полировки не только не будет должным образом защищать кузов, но и может вызвать изменение цвета лакокрасочного покрытия.

Как правило, следует учитывать такие факторы, как особенности применения автомобильного воска, возраст автомобиля, цвет лакокрасочного покрытия и условия эксплуатации автомобиля. За более подробной информацией обращайтесь в сервисный центр или к специалистам.

Восстановление лакокрасочного покрытия

Следует регулярно проверять кузов на наличие сколов и царапин. При обнаружении такого рода дефектов следует немедленно восстановить лакокрасочное покрытие, чтобы избежать коррозии металла в местах дефектов.

Восстановить лакокрасочное покрытие можно только на небольших сколах и царапинах. Для ремонта повреждений большой площади обратитесь к специалистам.

Проверка утечек жидкостей

Для обеспечения безопасности движения рекомендуется перед каждой поездкой проверять, нет ли под автомобилем следов утечки топлива, масла или других жидкостей.

При обнаружении утечек немедленно свяжитесь с официальным сервисным центром для проведения диагностики и ремонта.

Уход за салоном

⚠ Предупреждение

Чистящие средства могут содержать вредные компоненты и представлять опасность для здоровья. Во время чистки салона рекомендуется открыть двери или окна автомобиля. Используйте только чистящие средства, предназначенные специально для автомобилей, и ознакомьтесь с инструкциями на упаковке.

ℹ Полезная информация

- › При чистке салона автомобиля не допускайте попадания воды или других жидкостей непосредственно в зазоры приборной панели и расположенные на полу или поблизости электрические устройства во избежание нарушений работы электросистемы.
- › Не мойте пол автомобиля водой, это может привести к коррозии кузова.

Напольное покрытие

Регулярно очищайте напольное покрытие от пыли с помощью пылесоса. Накапливание пыли может ускорить износ напольного покрытия.

Регулярная чистка с помощью моющего средства помогает поддерживать первоначальную чистоту напольного покрытия. Для чистки ковровых покрытий следует использовать пенящиеся чистящие средства. По возможности избегайте намокания напольного покрытия. Не разбавляйте пенящиеся средства водой.

Текстильные материалы

Следует регулярно очищать текстильные элементы салона от пыли и загрязнений с помощью пылесоса.

Также их можно очищать с помощью мягкой ткани, смоченной нейтральным мыльным раствором. Во избежание разводов следует затем протереть очищаемый элемент сухой тряпкой и высушить на воздухе. Чтобы удалить стойкие загрязнения, используйте моющие средства для текстильных изделий. Руководствуйтесь инструкцией по их применению.

Кожа

Регулярно удаляйте пыль и загрязнения при помощи пылесоса, особенно в местах швов и складок.

Можно очистить кожаный элемент влажной мягкой тряпкой, после чего отполировать сухим куском мягкой материи. Для более тщательной очистки можно использовать специальное чистящее средство для кожаных изделий.

После использования чистящего средства следует сразу же протереть кожу сухой мягкой тканью. Не оставляйте надолго тряпки, смоченные в чистящем средстве для кожи, в контакте с элементами салона. Некоторые средства могут вызвать обесцвечивание или разрушить волокна текстильных элементов.

Запрещается промывать кожу органическими веществами, содержащими спирт, бензин или кислотные - щелочные растворы. При чистке запрещается использовать шероховатые инструменты, такие как кисти и или разрушение волокон ткани.

Искусственная замша

Регулярно удаляйте пыль с поверхности замшевого материала с помощью мягкой щетки, сухой ткани или пылесосом.

В случае появления пятен на поверхности замшевого материала необходимо соблюдать следующие правила обработки:

- › Прежде чем удалить пятно, сначала удалите налет на пятне. Если на поверхности остались пятна от густых продуктов (например, от йогурта, варенья и т. д.) соскребите их скребком или жесткой пластиной. Для жидких пятен используйте белую впитывающую бумагу или губку.
- › Для протирки используйте чистую отжатую белую тряпку или губку.
- › При очистке не допускайте чрезмерного увлажнения поверхности искусственной замши. При необходимости несколько раз протрите поверхность тряпкой или губкой.
- › Отдельные пятна необходимо удалять немедленно. Во избежание дальнейшего распространения пятна протирайте его от краев к центру пятна.
- › При протирке не надавливайте на поверхность, иначе пятно может расширяться или проникнуть вглубь материала.
- › При использовании чистящих средств их не следует наносить непосредственно на поверхность материала из искусственной замши.

Не используйте щелочные или спиртосодержащие чистящие средства на основе растворителей.

- › После полного высыхания материала из искусственной замши поверхность можно слегка почистить мягкой щеткой для ее восстановления.

Резиновые элементы

Из-за воздействия окружающей среды резиновые детали могут загрязняться и тускнеть. Следует регулярно обрабатывать их специальным средством для ухода за резиной, особенно те из них, которые подвержены трению.

Во избежание повреждений и возникновения шумов не следует обрабатывать резиновые уплотнители средствами, содержащими силикон. Используйте только воду и специализированные моющие средства.

Пластиковые элементы

i Полезная информация

Жидкости, содержащие спирт или растворители (такие как нитрорастворители, охлаждающие чистящие средства, топливо, духи и косметические средства) могут повредить поверхность пластиковых деталей. Их следует очищать с помощью мягкой ткани из микроволокна, слегка смоченной водой.

К пластиковым элементам, помимо прочего, относятся: поверхности из искусственной кожи, обшивка потолка, плафоны, дефлекторы, окрашенные детали салона.

Окна

Очистите внутреннюю и наружную поверхность оконных стекол средством для мытья окон, после чего вытрите насухо мягкой тканью или бумажным полотенцем стекла и пластмассовые поверхности.

⚠ Внимание

Если заднее окно снабжено нагревательными нитями, чрезмерное усилие при протирке может вызвать их смещение или повреждение. Поэтому стекло следует протирать аккуратными движениями вдоль нитей нагрева.

Ремни безопасности

- › Загрязненный ремень безопасности можно очистить с помощью теплого нейтрального мыльного раствора. Не следует использовать отбеливатели, красители и растворители, поскольку это может сказаться на прочности ремня безопасности. Перед поездкой ремни безопасности следует высушить на воздухе.
- › Пыль, накопившаяся на направляющем кольце ремня безопасности, может замедлить его втягивание. В этом случае следует очистить внутреннюю поверхность направляющего кольца теплым нейтральным мыльным раствором.

Меры по предотвращению коррозии

Факторы, влияющие на возникновение коррозии

- › Ускорению коррозии способствует накопление грязи, пыли или льда на нижней части кузова автомобиля.
- › Нарушение целостности лакокрасочного покрытия и других защитных покрытий из-за ударов гравия или мелких столкновений также ускоряет коррозию.
- › В регионах с повышенной влажностью воздуха, а также в регионах, где температура воздуха не опускается ниже нуля, коррозия происходит быстрее.
- › Промышленные выбросы, соленый воздух приморских районов и избыточное использование солей в дорожных реагентах также ускоряют процесс разрушения лакокрасочного покрытия и коррозии кузова автомобиля.
- › Повышенная температура ускоряет коррозию плохо вентилируемых деталей.

Защита автомобиля от коррозии

- › Поддерживайте автомобиль в чистоте, регулярно мойте его чистой холодной водой и нейтральными моющими средствами.
- › Регулярно проверяйте лакокрасочное покрытие на наличие повреждений и как можно скорее устраняйте их.
- › Регулярно проверяйте, нет ли скоплений песка, грязи или льда в нижней части кузова автомобиля, и своевременно удаляйте их водой.
- › Поддерживайте в чистоте дренажные отверстия в дверях автомобиля, чтобы не допускать скопления воды.
- › Если на кузов налипают насекомые, битум, цемент и тому подобные загрязнения, своевременно удаляйте их.

Обслуживание автомобиля

- › При движении по дорогам, посыпанным соевыми регентами, солончаковым почвам, прибрежным районам и тому подобным местам с повышенным содержанием соли, как минимум один раз в месяц промывайте нижнюю часть кузова от налета.
- › Если вы часто ездите по гравийным дорогам, рекомендуется установить брызговики на колесные арки.
- › Автомобиль должен храниться в проветриваемом месте вдали от легковоспламеняющихся и взрывоопасных материалов.
- › По возможности раз в месяц следует запускать автомобиль, и система автоматически будет проверять уровень заряда тягового аккумулятора. Если заряд тягового аккумулятора низкий, двигатель автоматически перейдет в режим зарядки на холостом ходу. Когда двигатель перестанет работать, это будет означать, что зарядка завершена. Если заряд тягового аккумулятора нормальный, двигатель не запустится, и вы сможете запереть автомобиль и уйти.

Длительная стоянка автомобиля

Место стоянки необходимо выбирать так, чтобы состояние автомобиля во время стоянки не ухудшалось и обеспечивалась простота последующего запуска двигателя. По возможности оставляйте автомобиль на стоянке в помещении.

Если необходимо поставить автомобиль на длительную стоянку (более 1 месяца), нужно выполнить следующие подготовительные мероприятия:

- › Долить топливо.
- › Тщательно вымыть и высушить кузов.
- › Выполнить уборку в салоне, чтобы в нем было чисто и сухо.
- › Разблокировать стояночный тормоз и застопорить колеса блокирующими устройствами.
- › Слегка приоткрыть окна с одной стороны (при стоянке в помещении).
- › Снять отрицательную клемму аккумулятора.
- › Подложить полотенца или тканевые прокладки под щетки стеклоочистителей так, чтобы они не соприкасались с лобовым стеклом.
- › Обработать все уплотнители дверей силиконовой смазкой, чтобы предотвратить их прилипание.
- › Накрыть автомобиль чехлом из хлопчатобумажной ткани или иного неплотного материала. Полиэтиленовая пленка и тому подобные недышащие материалы не пропускают водяные пары, и скопление воды под ними может привести к повреждению лакокрасочного покрытия.
- › Аккумуляторная система расположена под багажным отделением, не храните в багажном отделении легковоспламеняющиеся, взрывоопасные и едкие вещества.
- › Для обеспечения хороших пусковых и динамических характеристик рекомендуется ездить на автомобиле не менее 2 часов в месяц.

Необходимость проведения технического обслуживания

› Техническое обслуживание позволяет диагностировать текущее состояние Вашего автомобиля.

В процессе эксплуатации все детали автомобиля неизбежно подвергаются износу.

Для гарантирования безопасности вождения автомобиля необходимо своевременно проходить плановые технические осмотры, надлежащим образом осуществлять обслуживание и ремонт. Это позволит Вашему автомобилю максимально долго сохранять свои эксплуатационные характеристики.

› Прохождение технического обслуживания позволит Вам управлять автомобилем с большей уверенностью и спокойствием. При проведении технического обслуживания возможно оценить состояние и осуществить необходимый профилактический ремонт комплектующих и, тем самым, предотвратить возможные серьезные проблемы. Это позволит Вам уверенно пользоваться автомобилем до следующего планового посещения автосервиса.

› Техническое обслуживание позволит Вам снизить затраты на эксплуатацию автомобиля.

› Техническое обслуживание позволит Вам увеличить срок службы автомобиля.

Тормозные колодки, шины, а также некоторые другие компоненты автомобиля в процессе работы подвергаются износу и утрачивают свои эксплуатационные качества.

Дальнейшее использование деталей и компонентов, достигших предела износа, может послужить причиной возникновения неисправностей и даже привести к ДТП.

Поэтому необходимо своевременно проходить плановое техническое обслуживание.

Техническое обслуживание позволит Вам уменьшить количество проблем, связанных с ремонтом автомобиля.

Виды технического обслуживания автомобиля

Ежедневный осмотр и уход

При каждодневной эксплуатации автомобиля его владелец должен проводить осмотр и уход за автомобилем. Объем и периодичность осмотра и ухода за автомобилем определяется его владельцем на основании пробега автомобиля, времени эксплуатации, а также оценивая его состояние в процессе движения. Рекомендуется осмотр и уход за автомобилем производить перед поездкой на длительные расстояния, а также во время мойки или заправки автомобиля.

Меры безопасности при подготовке и требования к месту проведения технического осмотра автомобиля:

› Запрещается производить осмотр в тех местах, где при этом создается помеха движению пешеходов или транспорта.

› Не производите осмотр на наклонной местности, т.к. автомобиль может сдвинуться с места, что создаст опасность получения травмы.

› Во избежание случайного получения травмы начинайте осмотр только после полного прекращения вращения колес и постановки автомобиля на стояночный тормоз.

Меры безопасности при осмотре моторного отсека автомобиля:

Не производите осмотр при работающем двигателе — это очень опасно.

› Запрещается производить осмотр при включенном зажигании — это может привести к травмам.

› Во избежание ожога не прикасайтесь к выхлопной трубе и радиатору сразу после выключения двигателя.

› Во избежание возгорания запрещается помещать посторонние предметы в моторный отсек, в особенности бумагу, ткань и прочие легковоспламеняющиеся материалы.

› Во избежание возникновения неисправностей запрещается отсоединять шланги и провода.

Объекты проверки и порядок осмотра

1. Откройте капот (отсек двигателя)
 - › уровень тормозной жидкости
 - › уровень масла в двигателе
 - › уровень охлаждающей жидкости
 - › уровень омывающей жидкости
2. Осмотр снаружи автомобиля
 - › давление в шинах
 - › трещины, повреждения шин
 - › глубина протектора шин, чрезмерный износ
 - › загрязнения, повреждения осветительных приборов
3. На месте водителя
 - › функционирование стояночного тормоза
 - › работа двигателя
 - › работа педали тормоза
 - › подача омывающей жидкости
 - › работа стеклоочистителей
 - › работа системы освещения и указателей поворота
4. Во время движения
 - › работа тормозной системы
 - › работа двигателя на низкой скорости и при ускорении
 - › проверка неисправностей, обнаруженных в предыдущий день

Плановое техническое обслуживание автомобиля

Владелец автомобиля должен проводить плановое техническое обслуживание автомобиля в строгом соответствии со сроками и в объеме, указанными в «Графике планового технического обслуживания», приведенном ниже в данной сервисной книжке.

Во избежание возникновения непредвиденного ущерба, а также в целях сохранения гарантийного обслуживания автомобиля для прохождения планового технического обслуживания, обращайтесь только в сервисные центры Компании TANK. После проведения планового технического обслуживания работники сервисного центра Компании TANK должны поставить соответствующие отметку в талоне технического обслуживания и заверить ее печатью сервисного центра Компании TANK.

График планового технического обслуживания

Операция	Месяцы	12	24	36	48	60	72	84	96	108	120
	1000 км	10	25	40	55	70	85	100	115	130	145
Моторное масло *		3	3	3	3	3	3	3	3	3	3
Прокладка сливной пробки *		3	3	3	3	3	3	3	3	3	3
Масляный фильтр *		3	3	3	3	3	3	3	3	3	3
Свеча зажигания				3			3			3	
Масло раздаточной коробки *	Замена через каждые 50,000 км										
Масло переднего и заднего редукторов *	Первая замена масла 50 000 км или 3 года, затем замена каждые 100 000 км или 3 года										
Масло АКПП	Замена через каждые 60,000 км или 3 года										
Масляный фильтр АКПП				3			3			3	
Фильтр салона *		3	3	3	3	3	3	3	3	3	3
Воздушный фильтр ДВС *		3	3	3	3	3	3	3	3	3	3
Адсорбер			М		М		М		М		М
Охлаждающая жидкость двигателя	Замена через каждые 60,000 км или 4 года										
Охлаждающая жидкость батареи и электросистемы	Замена через каждые 80,000 км или 4 года										
Тормозная жидкость	Замена через каждые 40,000 км или 2 года										
Дроссельная заслонка проверка, чистка при необходимости			М		М		М		М		М
Перестановка колёс		п	п	п	п	п	п	п	п	п	п
Проверка углов установки колес		п		п		п		п		п	
Контроль затяжки основного крепежа (двигателя, коробки, подвески)		п	п	п	п	п	п	п	п	п	п
Проверка давления и износа шин		п	п	п	п	п	п	п	п	п	п
Проверка шаровых соединений и пыльников			п		п		п		п		п
Проверка внешнего состояния радиатора		п	п	п	п	п	п	п	п	п	п
Проверка состояния радиатора охлаждения наддува		п	п	п	п	п	п	п	п	п	п
Проверка состояния патрубков наддува			п		п		п		п		п
Проверка дренажных трубок люка на крыше		п	п	п	п	п	п	п	п	п	п
Проверка состояния аккумулятора и его клемм		п	п	п	п	п	п	п	п	п	п
Контроль отсутствия утечек (масло, вода)		п	п	п	п	п	п	п	п	п	п
Контроль состояния кузова					п		п		п		п
Контроль состояния тормозных дисков и колодок		п	п	п	п	п	п	п	п	п	п
Болты крепления батареи к кузову, проверка затяжки		п	п	п	п	п	п	п	п	п	п

График планового технического обслуживания

Блок батареи. Проверка состояния (царапины, коррозия, деформация, повреждения)	п	п	п	п	п	п	п	п	п	п
Проверка состояния высоко и низковольтных разъемов батареи	п	п	п	п	п	п	п	п	п	п
Считывание параметров аккумуляторной батареи питания (SOC /температура / напряжение ячейки / сопротивление изоляции батареи)	п	п	п	п	п	п	п	п	п	п
Проверка работы освещения	п	п	п	п	п	п	п	п	п	п

М: Чистка/Промывка

П: Проверка

З: Замена

* При эксплуатации автомобиля в тяжелых условиях эксплуатации следует сократить интервалы сервисного обслуживания.

1. Проверяйте уровень масла каждые 5000 км и, при уровне масла ниже отметки на щупе, добавляйте необходимое количество.
2. При использовании топлива ненадлежащего качества, свечи зажигания могут потребовать более частой замены. Если наблюдаются неравномерные обороты холостого хода, возможно свечи зажигания требуют очистки или замены.
3. Подушки безопасности являются компонентами безопасности, а также нестандартными компонентами и не требуют регулярного обслуживания. Если прошло более 10 лет с даты изготовления вашего автомобиля, обратитесь к поставщику для проверки или замены системы.
4. Из-за различных конфигураций автомобиля некоторые элементы технического обслуживания могут быть неприменимы к приобретенному вами автомобилю. Пожалуйста, обратитесь к фактической сборке автомобиля для уточнения.
5. Пожалуйста, соблюдайте цикл технического обслуживания, указанный в таблице.

Тяжелые условия эксплуатации

При эксплуатации авто в тяжелых условиях эксплуатации, следует сократить интервалы сервисного обслуживания до 7500 км.

Также рекомендуется производить проверку всех технических жидкостей каждые 1000-2000 км.

К тяжелым условиям эксплуатации относится следующее:

1. Поездки с высокими нагрузками.
2. Буксировка прицепа.
3. Эксплуатация автомобиля по пыльным дорогам и пересеченной местности (в т. ч. шахтные/строительные площадки и грунтовые дороги).
4. Длительная работа двигателя на холосты оборотах или езда на малых оборотах на большие расстояния.
5. Частая эксплуатация на высоте выше 2000 м над уровнем моря.
6. Частые поездки на расстояние менее 8 км.
7. Непрерывное движение на высокой скорости (более 70% от максимальной скорости автомобиля) более 2 часов.
8. Движение по ухабистым или залитым водой дорогам, холмистой или горной местности.

Свидетельство о прохождении планового технического обслуживания

Свидетельство о прохождении планового технического обслуживания

Первое техническое обслуживание через 10 000 км пробега либо через каждые 12 месяцев. Далее, через каждые 15 000 км пробега либо через каждые 12 месяцев эксплуатации необходимо своевременно посещать сервисный центр Компании TANK для прохождения технического осмотра и обслуживания.

Отметка о плановом техническом обслуживании

Дата текущего технического обслуживания:

Пробег на момент текущего технического обслуживания:

Пробег к моменту следующего технического обслуживания:

Представитель сервисного центра:

Печать сервисного центра:

Отметка о плановом техническом обслуживании

Дата текущего технического обслуживания:

Пробег на момент текущего технического обслуживания:

Пробег к моменту следующего технического обслуживания:

Представитель сервисного центра:

Печать сервисного центра:

Отметка о плановом техническом обслуживании

Дата текущего технического обслуживания:

Пробег на момент текущего технического обслуживания:

Пробег к моменту следующего технического обслуживания:

Представитель сервисного центра:

Печать сервисного центра:

Отметка о плановом техническом обслуживании

Дата текущего технического обслуживания:

Пробег на момент текущего технического обслуживания:

Пробег к моменту следующего технического обслуживания:

Представитель сервисного центра:

Печать сервисного центра:

Отметка о плановом техническом обслуживании

Дата текущего технического обслуживания:

Пробег на момент текущего технического обслуживания:

Пробег к моменту следующего технического обслуживания:

Представитель сервисного центра:

Печать сервисного центра:

Отметка о плановом техническом обслуживании

Дата текущего технического обслуживания:

Пробег на момент текущего технического обслуживания:

Пробег к моменту следующего технического обслуживания:

Представитель сервисного центра:

Печать сервисного центра:

Отметка о плановом техническом обслуживании

Дата текущего технического обслуживания:

Пробег на момент текущего технического обслуживания:

Пробег к моменту следующего технического обслуживания:

Представитель сервисного центра:

Печать сервисного центра:

Отметка о плановом техническом обслуживании

Дата текущего технического обслуживания:

Пробег на момент текущего технического обслуживания:

Пробег к моменту следующего технического обслуживания:

Представитель сервисного центра:

Печать сервисного центра:

Свидетельство о прохождении планового технического обслуживания

Свидетельство о прохождении планового технического обслуживания

Первое техническое обслуживание через 10 000 км пробега либо через каждые 12 месяцев. Далее, через каждые 15 000 км пробега либо через каждые 12 месяцев эксплуатации необходимо своевременно посещать сервисный центр Компании TANK для прохождения технического осмотра и обслуживания.

Отметка о плановом техническом обслуживании

Дата текущего технического обслуживания:

Пробег на момент текущего технического обслуживания:

Пробег к моменту следующего технического обслуживания:

Представитель сервисного центра:

Печать сервисного центра:

Отметка о плановом техническом обслуживании

Дата текущего технического обслуживания:

Пробег на момент текущего технического обслуживания:

Пробег к моменту следующего технического обслуживания:

Представитель сервисного центра:

Печать сервисного центра:

Отметка о плановом техническом обслуживании

Дата текущего технического обслуживания:

Пробег на момент текущего технического обслуживания:

Пробег к моменту следующего технического обслуживания:

Представитель сервисного центра:

Печать сервисного центра:

Отметка о плановом техническом обслуживании

Дата текущего технического обслуживания:

Пробег на момент текущего технического обслуживания:

Пробег к моменту следующего технического обслуживания:

Представитель сервисного центра:

Печать сервисного центра:

Отметка о плановом техническом обслуживании

Дата текущего технического обслуживания:

Пробег на момент текущего технического обслуживания:

Пробег к моменту следующего технического обслуживания:

Представитель сервисного центра:

Печать сервисного центра:

Отметка о плановом техническом обслуживании

Дата текущего технического обслуживания:

Пробег на момент текущего технического обслуживания:

Пробег к моменту следующего технического обслуживания:

Представитель сервисного центра:

Печать сервисного центра:

Отметка о плановом техническом обслуживании

Дата текущего технического обслуживания:

Пробег на момент текущего технического обслуживания:

Пробег к моменту следующего технического обслуживания:

Представитель сервисного центра:

Печать сервисного центра:

Отметка о плановом техническом обслуживании

Дата текущего технического обслуживания:

Пробег на момент текущего технического обслуживания:

Пробег к моменту следующего технического обслуживания:

Представитель сервисного центра:

Печать сервисного центра:

Свидетельство о прохождении планового технического обслуживания

Свидетельство о прохождении планового технического обслуживания

Первое техническое обслуживание через 10 000 км пробега либо через каждые 12 месяцев. Далее, через каждые 15 000 км пробега либо через каждые 12 месяцев эксплуатации необходимо своевременно посещать сервисный центр Компании TANK для прохождения технического осмотра и обслуживания.

Отметка о плановом техническом обслуживании

Дата текущего технического обслуживания:

Пробег на момент текущего технического обслуживания:

Пробег к моменту следующего технического обслуживания:

Представитель сервисного центра:

Печать сервисного центра:

Отметка о плановом техническом обслуживании

Дата текущего технического обслуживания:

Пробег на момент текущего технического обслуживания:

Пробег к моменту следующего технического обслуживания:

Представитель сервисного центра:

Печать сервисного центра:

Отметка о плановом техническом обслуживании

Дата текущего технического обслуживания:

Пробег на момент текущего технического обслуживания:

Пробег к моменту следующего технического обслуживания:

Представитель сервисного центра:

Печать сервисного центра:

Отметка о плановом техническом обслуживании

Дата текущего технического обслуживания:

Пробег на момент текущего технического обслуживания:

Пробег к моменту следующего технического обслуживания:

Представитель сервисного центра:

Печать сервисного центра:

Отметка о плановом техническом обслуживании

Дата текущего технического обслуживания:

Пробег на момент текущего технического обслуживания:

Пробег к моменту следующего технического обслуживания:

Представитель сервисного центра:

Печать сервисного центра:

Отметка о плановом техническом обслуживании

Дата текущего технического обслуживания:

Пробег на момент текущего технического обслуживания:

Пробег к моменту следующего технического обслуживания:

Представитель сервисного центра:

Печать сервисного центра:

Отметка о плановом техническом обслуживании

Дата текущего технического обслуживания:

Пробег на момент текущего технического обслуживания:

Пробег к моменту следующего технического обслуживания:

Представитель сервисного центра:

Печать сервисного центра:

Отметка о плановом техническом обслуживании

Дата текущего технического обслуживания:

Пробег на момент текущего технического обслуживания:

Пробег к моменту следующего технического обслуживания:

Представитель сервисного центра:

Печать сервисного центра:

Свидетельство о прохождении планового технического обслуживания

Свидетельство о прохождении планового технического обслуживания

Первое техническое обслуживание через 10 000 км пробега либо через каждые 12 месяцев. Далее, через каждые 15 000 км пробега либо через каждые 12 месяцев эксплуатации необходимо своевременно посещать сервисный центр Компании TANK для прохождения технического осмотра и обслуживания.

Отметка о плановом техническом обслуживании

Дата текущего технического обслуживания:

Пробег на момент текущего технического обслуживания:

Пробег к моменту следующего технического обслуживания:

Представитель сервисного центра:

Печать сервисного центра:

Отметка о плановом техническом обслуживании

Дата текущего технического обслуживания:

Пробег на момент текущего технического обслуживания:

Пробег к моменту следующего технического обслуживания:

Представитель сервисного центра:

Печать сервисного центра:

Отметка о плановом техническом обслуживании

Дата текущего технического обслуживания:

Пробег на момент текущего технического обслуживания:

Пробег к моменту следующего технического обслуживания:

Представитель сервисного центра:

Печать сервисного центра:

Отметка о плановом техническом обслуживании

Дата текущего технического обслуживания:

Пробег на момент текущего технического обслуживания:

Пробег к моменту следующего технического обслуживания:

Представитель сервисного центра:

Печать сервисного центра:

Отметка о плановом техническом обслуживании

Дата текущего технического обслуживания:

Пробег на момент текущего технического обслуживания:

Пробег к моменту следующего технического обслуживания:

Представитель сервисного центра:

Печать сервисного центра:

Отметка о плановом техническом обслуживании

Дата текущего технического обслуживания:

Пробег на момент текущего технического обслуживания:

Пробег к моменту следующего технического обслуживания:

Представитель сервисного центра:

Печать сервисного центра:

Отметка о плановом техническом обслуживании

Дата текущего технического обслуживания:

Пробег на момент текущего технического обслуживания:

Пробег к моменту следующего технического обслуживания:

Представитель сервисного центра:

Печать сервисного центра:

Отметка о плановом техническом обслуживании

Дата текущего технического обслуживания:

Пробег на момент текущего технического обслуживания:

Пробег к моменту следующего технического обслуживания:

Представитель сервисного центра:

Печать сервисного центра:

7

Гарантийное обслуживание

Сведения о гарантийных обязательствах	272
Осмотр кузова	275
Что необходимо знать о гарантии.....	278
Обязанности владельца автомобиля	281
Программа «Помощь на дороге»	282
Карточка замены одометра.....	283
Регистрационная карточка с информацией об автомобиле	285
Карточка регистрации смены владельца.....	289
Особые отметки	293

Сведения о гарантийных обязательствах

Общие положения

Каждый новый автомобиль перед передачей его владельцу проходит предпродажную подготовку и проверку в соответствии с процедурой, определенной компанией TANK. Торговая организация обязана продать Вам автомобиль после проведения комплекса работ по предпродажной подготовке с обязательной отметкой в сервисной книжке. Долговечность Вашего автомобиля будет всецело зависеть от своевременного обслуживания, предусмотренного сервисной книжкой.

Сведения о гарантийных обязательствах

Гарантийные обязательства, предоставляемые компанией TANK, распространяются на каждый автомобиль, купленный у уполномоченного Дилера. Гарантийный период начинается исчисляться с момента продажи автомобиля первому покупателю. В течение указанного ниже в каждом разделе срока или пробега любой уполномоченный Дилер компании TANK обязан отремонтировать или заменить неисправные части автомобиля, которые оговариваются в данном разделе, если причиной их неисправности, при условии надлежащего использования автомобиля, явились заводские дефекты (использование некачественных материалов при производстве автомобиля или нарушение технологии производства). Метод ремонта или замены определяются Дилером. Детали и узлы, заменённые по гарантии, становятся собственностью завода-изготовителя. При установлении гарантии в виде срока, гарантийный период исчисляется с даты передачи автомобиля первому владельцу. Дата передачи автомобиля первому владельцу указывается в регистрационной карте автомобиля, приведенной в данной сервисной книжке. При установлении гарантии в виде пробега, пробег определяется по показаниям одометра в день обращения по качеству. В случае выхода из строя одометра, при условии невозможности определения пробега на дату подачи рекламации, пробег определяется для автомобилей, приобретенных для

личных, семейных, домашних и иных нужд, не связанных с осуществлением предпринимательской деятельности из расчета 4 000 км/ месяца, а для автомобилей, приобретенных для осуществления предпринимательской деятельности из расчета 10 000 км/месяц. При выходе одометра из строя владелец автомобиля должен обратиться в сервисный центр компании TANK для замены одометра. Уполномоченный Дилер компании TANK должен внести отметки в «Карточку замены одометра», приведенную в данной сервисной книжке и поставить свою печать. В случае признания официальным дилером недостатков, обнаруженных при проведении диагностик автомобиля, попадающими под действие предоставленной гарантии, срок устранения выявленного недостатка должен быть произведен не позднее 45 (сорока пяти) дней для физических лиц и не позднее 60 (шестидесяти) для юридических. Срок службы автомобиля TANK составляет 6 лет.

Внимание!

Эксплуатация неисправного автомобиля строго запрещена!

Гарантия на новый автомобиль

Гарантия распространяется на части и компоненты каждого автомобиля, приобретенного у официального Дилера, если обнаруженная неисправность была вызвана заводским дефектом (использование некачественных материалов при производстве автомобиля или нарушением технологии производства). Гарантийный период составляет 3 года с момента передачи автомобиля TANK первому покупателю или 150 000 км пробега в зависимости от того, что наступит ранее (кроме гарантии на быстроизнашиваемые детали). Все обнаруженные или возникшие в результате эксплуатации автомобиля неисправности, подпадающие под гарантию, будут устранены официальным дилером.

Сведения о гарантийных обязательствах

Программа сервисной поддержки постгарантийного обслуживания

Компания Хавейл Мотор Рус предоставляет Вам дополнительную привилегию в виде сервисной поддержки постгарантийного обслуживания Вашего автомобиля TANK без дополнительных расходов с Вашей стороны. Постгарантийное обслуживание вашего автомобиля TANK включает работы по ремонту и/или замене компонентов и агрегатов автомобиля (с учетом изложенных ограничений), и действует с окончания

основной гарантии в течение 24 месяцев или по достижению пробега 150 000 км., а так же работы по ремонту и/или замене компонентов электрооборудования, таких как литиево-ионная тяговая батарея, электрический конвертер, приводной электромотор и действует с окончания основной гарантии в течение 60 месяцев или по достижению пробега 150 000 км.

Предоставление настоящей программы не является продлением гарантии. Воспользоваться программой сервисной поддержки вы можете у любого официального дилера.

Гарантия на быстроизнашиваемые детали

Время/пробег (в зависимости от того, что наступит ранее)	Спецификация:
1 месяц/ 1000 км	Щетки стеклоочистителя
2 месяца / 5000 км	Лампочки (исключение: приборы, имеющие светодиодную подсветку, ксеноновые лампы и светодиоды), стёкла
6 месяцев / 10000 км	Масляный фильтр, топливный фильтр, фильтр кондиционера, воздушный фильтр, детали сцепления, свечи зажигания, тормозные колодки, тормозные диски, обычные реле (за исключением блоков управления)
12 месяцев / 10000 км	Элементы питания для пульта дистанционного управления, свинцово-кислотные аккумуляторные батареи (при надлежащей эксплуатации и отсутствии нештатного оборудования)
24 месяца/ 50000 км	Все хромированные детали автомобиля, а также детали, имеющие глянцевое металлизированное покрытие (нанесенное различными методами)
Гарантия не распространяется на	Все предохранители, шины, коррозию элементов подвески и выхлопной системы

Гарантия на запасные части Гарантийный срок на оригинальные запасные части

Гарантируется отсутствие дефектов и исправность всех оригинальных запасных частей, устанавливаемых на автомобили или проданных официальными Дилерами. Все новые оригинальные запасные части, установленные на автомобили или проданные покупателям без установки официальными Дилерами, обеспечиваются гарантией продолжительностью 12 месяцев (кроме быстроизнашиваемых де-

талей), исчисляемой со дня их установки или со дня их продажи, без ограничения пробега. При этом, если оригинальная запасная часть заменена в рамках гарантии на автомобиль, то для замененной запасной части срок гарантии заканчивается одно временно с гарантийным сроком на автомобиль. Если же оригинальная запасная часть заменялась в рамках гарантии на оригинальную запасную часть, то её гарантийный срок заканчивается с истечением гарантии на ту оригинальную запасную часть.

Сведения о гарантийных обязательствах

Антикоррозийная гарантия на кузов и лакокрасочное покрытие

Гарантия на лакокрасочное покрытие

Гарантия на лакокрасочное покрытие распространяется на все окрашенные части кузова автомобиля (за исключением днища и выхлопной системы), если повреждения поверхности были вызваны заводскими дефектами (использование некачественных материалов или нарушение технологии производства) Гарантийный период на лакокрасочное покрытие составляет 36 месяцев с момента передачи автомобиля TANK первому покупателю или 150 000 км пробега и при условии соблюдения владельцем рекомендаций по уходу за автомобилем, изложенных в Руководстве по эксплуатации.

Гарантия от сквозной коррозии

Гарантия от сквозной коррозии распространяется на все кузовные металлические панели, в том случае если причиной возникновения сквозной коррозии стало использование некачественных материалов или нарушение технологии производства. Гарантийный период против сквозной коррозии составляет 6 лет с момента передачи автомобиля TANK первому покупателю независимо от пробега.

Обязательным условием соблюдения гарантийных обязательств от сквозной коррозии является проведение ежегодного осмотра кузова во время посещения сервисных центров официальных дилеров. При этом дилером должны быть сделаны соответствующие отметки в Сервисной книжке. В процессе осмотра автомобиля специалисты дилерской сети определяют состояние кузова и необходимость выполнения соответствующих работ. Они информируют Владельца об обнаруженных дефектах, возникших вследствие внешнего воздействия (царапины, трещины и сколы краски), которые могут стать будущими очагами коррозии и вносят соответствующие отметки в Сервисную книжку.

Для сохранения права на гарантию от сквозной коррозии Владелец автомобиля должен в течении 3-х недель после осмотра, обратиться к специалистам кузовного ремонта официального дилера для проведения за свой счет ремонта в соответствии с технологией, предписанной TANK, с использованием оригинальных деталей и материалов. При несоблюдении данных предписаний Владелец автомобиля теряет право на гарантию от сквозной коррозии.

i Полезная информация

› Термин «сквозная коррозия» означает наличие в кузове сквозного отверстия образовавшегося в результате коррозии металла кузова, возникшей под защитным покрытием по причине исходного дефекта материала или изготовления. В определении «кузов» не включены колесные диски и такие части, как полированные декоративные детали, бамперы, молдинги и петли.

Осмотр кузова

Графическое изображение применимо ко всем моделям

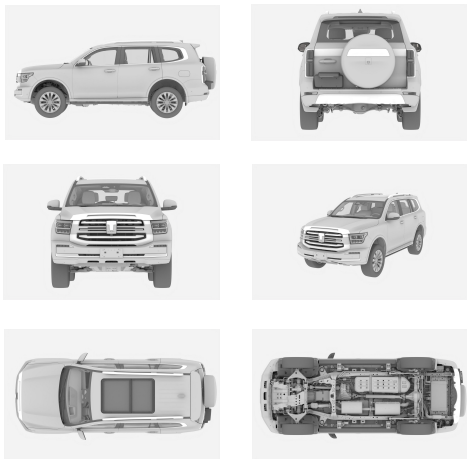

Пометки результата осмотра, используя соответствующий символ

- | | |
|-------------------------------|-------------------------------|
| ● пескоструй, каменная крошка | ■ поврежден кузов |
| ○ вмятина, выпуклость | ⚡ повреждено ЛКП |
| + царапина | ▶ повреждено днище автомобиля |

Ежегодный осмотр кузова

Общее состояние автомобиля

- | | |
|---|----------------------------------|
| <input type="checkbox"/> отличное | <input type="checkbox"/> хорошее |
| <input type="checkbox"/> удовлетворительное | <input type="checkbox"/> плохое |

Повреждения выявленные ранее устранены

- | | |
|-----------------------------|------------------------------|
| <input type="checkbox"/> да | <input type="checkbox"/> нет |
|-----------------------------|------------------------------|

Комментарий

Дата

Показания одометра, км

печать и подпись сервисного центра

Графическое изображение применимо ко всем моделям

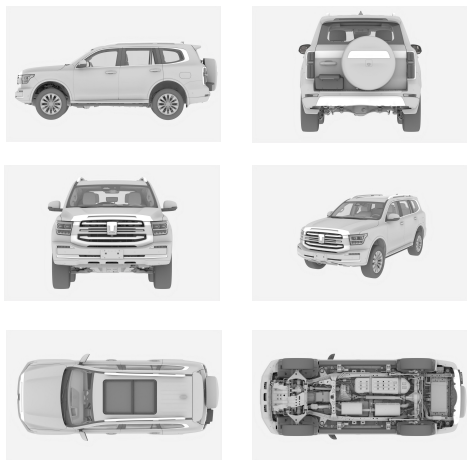

Пометки результата осмотра, используя соответствующий символ

- | | |
|-------------------------------|-------------------------------|
| ● пескоструй, каменная крошка | ■ поврежден кузов |
| ○ вмятина, выпуклость | ⚡ повреждено ЛКП |
| + царапина | ▶ повреждено днище автомобиля |

Ежегодный осмотр кузова

Общее состояние автомобиля

- | | |
|---|----------------------------------|
| <input type="checkbox"/> отличное | <input type="checkbox"/> хорошее |
| <input type="checkbox"/> удовлетворительное | <input type="checkbox"/> плохое |

Повреждения выявленные ранее устранены

- | | |
|-----------------------------|------------------------------|
| <input type="checkbox"/> да | <input type="checkbox"/> нет |
|-----------------------------|------------------------------|

Комментарий

Дата

Показания одометра, км

печать и подпись сервисного центра

Осмотр кузова

Графическое изображение применимо ко всем моделям

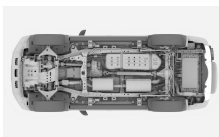
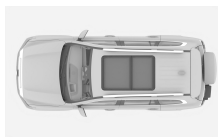

Пометки результата осмотра, используя соответствующий символ

- | | |
|-------------------------------|-------------------------------|
| ● пескоструй, каменная крошка | ■ поврежден кузов |
| ○ вмятина, выпуклость | ⚡ повреждено ЛКП |
| + царапина | ▶ повреждено днище автомобиля |

Ежегодный осмотр кузова

Общее состояние автомобиля

- | | |
|---|----------------------------------|
| <input type="checkbox"/> отличное | <input type="checkbox"/> хорошее |
| <input type="checkbox"/> удовлетворительное | <input type="checkbox"/> плохое |

Повреждения выявленные ранее устранены

- | | |
|-----------------------------|------------------------------|
| <input type="checkbox"/> да | <input type="checkbox"/> нет |
|-----------------------------|------------------------------|

Комментарий

Дата

Показания одометра, км

печать и подпись сервисного центра

Графическое изображение применимо ко всем моделям

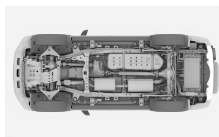
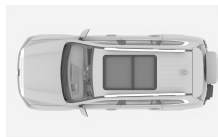

Пометки результата осмотра, используя соответствующий символ

- | | |
|-------------------------------|-------------------------------|
| ● пескоструй, каменная крошка | ■ поврежден кузов |
| ○ вмятина, выпуклость | ⚡ повреждено ЛКП |
| + царапина | ▶ повреждено днище автомобиля |

Ежегодный осмотр кузова

Общее состояние автомобиля

- | | |
|---|----------------------------------|
| <input type="checkbox"/> отличное | <input type="checkbox"/> хорошее |
| <input type="checkbox"/> удовлетворительное | <input type="checkbox"/> плохое |

Повреждения выявленные ранее устранены

- | | |
|-----------------------------|------------------------------|
| <input type="checkbox"/> да | <input type="checkbox"/> нет |
|-----------------------------|------------------------------|

Комментарий

Дата

Показания одометра, км

печать и подпись сервисного центра

Осмотр кузова

Графическое изображение применимо ко всем моделям

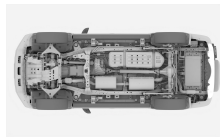
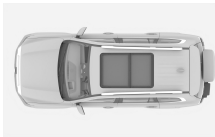

Пометки результата осмотра, используя соответствующий символ

- | | |
|-------------------------------|-------------------------------|
| ● пескоструй, каменная крошка | ■ поврежден кузов |
| ○ вмятина, выпуклость | ⚡ повреждено ЛКП |
| + царапина | ▶ повреждено днище автомобиля |

Ежегодный осмотр кузова

Общее состояние автомобиля

- | | |
|---|----------------------------------|
| <input type="checkbox"/> отличное | <input type="checkbox"/> хорошее |
| <input type="checkbox"/> удовлетворительное | <input type="checkbox"/> плохое |

Повреждения выявленные ранее устранены

- | | |
|-----------------------------|------------------------------|
| <input type="checkbox"/> да | <input type="checkbox"/> нет |
|-----------------------------|------------------------------|

Комментарий

Дата

Показания одометра, км

печать и подпись сервисного центра

Графическое изображение применимо ко всем моделям

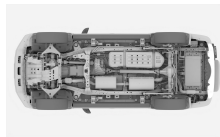
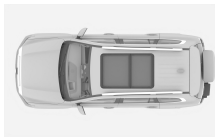

Пометки результата осмотра, используя соответствующий символ

- | | |
|-------------------------------|-------------------------------|
| ● пескоструй, каменная крошка | ■ поврежден кузов |
| ○ вмятина, выпуклость | ⚡ повреждено ЛКП |
| + царапина | ▶ повреждено днище автомобиля |

Ежегодный осмотр кузова

Общее состояние автомобиля

- | | |
|---|----------------------------------|
| <input type="checkbox"/> отличное | <input type="checkbox"/> хорошее |
| <input type="checkbox"/> удовлетворительное | <input type="checkbox"/> плохое |

Повреждения выявленные ранее устранены

- | | |
|-----------------------------|------------------------------|
| <input type="checkbox"/> да | <input type="checkbox"/> нет |
|-----------------------------|------------------------------|

Комментарий

Дата

Показания одометра, км

печать и подпись сервисного центра

Что необходимо знать о гарантии

Шины

Гарантия на шины, первоначально установленные на новом автомобиле, предоставляется изготовителями шин.

Периодическое техническое обслуживание

Периодическое техническое обслуживание у официального Дилера является обязательным требованием предоставления гарантии и должно выполняться в соответствии с требованиями, определенными компанией TANK и указанными в данной сервисной книжке.

Оригинальные запасные части

Оригинальными запасными частями являются запасные части прошедшие проверку качества, предоставляемые непосредственно или утвержденные компанией TANK. Применение только оригинальных запасных частей является строго обязательным из соображений безопасности и способствует снижению общих эксплуатационных затрат на автомобиль. Гарантия распространяется исключительно на оригинальные запасные части.

Изменение конструкции

Компания TANK оставляет за собой право проводить кампанию по отзыву автомобилей для обеспечения безопасности, внести изменения в конструкцию и спецификации выпускаемых автомобилей или же изменения в уже проданные автомобили.

Гарантия не распространяется на недостатки, вызванные перечисленным ниже:

1. использование Автомобиля для непредусмотренных целей, например, гонок, ралли, испытаний на время, а также превышение полной разрешенной массы Автомобиля, использование прицепа без надлежащего оснащения и буксировку прицепа, превышающего допустимую массу;

2. дорожно-транспортные происшествия;
3. несвоевременное предоставление или не предоставление клиентом неисправного автомобиля для ремонта к авторизованному дилеру, несмотря на указания контрольных систем автомобиля о необходимости посещения авторизованной сервисной станции дилера;
4. до-/переоборудования автомобиля, внесения изменений в комплектацию автомобиля без получения предварительного согласия на это Компании TANK;
5. повреждения в результате движения автомобиля при недостатке эксплуатационных материалов (например, тормозной или охлаждающей жидкости, масла или смазки), в связи с несвоевременным обнаружением утечки, либо в результате применения не рекомендованных Компанией TANK эксплуатационных материалов;
6. отсутствие надлежащего технического обслуживания, как описано в «Сервисной книжке» и в «Руководстве по эксплуатации»;
7. неквалифицированный ремонт или техническое обслуживание, ненадлежащий уход и хранение;
8. изменения ёмкости батарей, мощности или типа автомобиля;
9. превышения допустимых значений нагрузки на ось, максимальной массы буксируемого груза;
10. использования неподходящих запорочных жидкостей и масел;
11. внешние воздействия (например, поцарапан кожаный руль), полученные при монтаже без использования спец. инструмента, вмятины на коже от механического блокиратора рулевого управления, следы повреждения на деревянных элементах от удара или механического воздействия;
12. на дефекты, неисправности или коррозию, возникшие в результате:
 - › воздействия кислот или щелочей;
 - › воздействия промышленных или химических выбросов, кислотных или

Что необходимо знать о гарантии

- щелочных загрязнений воздуха, растительного сока, продуктов жизнедеятельности птиц и животных, древесной смолы, солей (в т.ч. дорожной соли), противоледных реагентов, града, дождя, ветра и прочих природных явлений, воздействия гравия, камней, металлических частиц или других объектов;
13. несоблюдения установленного регламента технического обслуживания в соответствии с указаниями сервисной книжки;
 14. использования автомобилей в качестве такси, службы доставки, учебных и т.п.;
 15. повреждения, вызванные использованием неоригинальных аксессуаров и запчастей (на неоригинальные запасные части (аксессуары) и повреждения, полученные в результате использования таких запасных частей (аксессуаров), гарантия не распространяется);
 16. операции, которые входят в предпродажную подготовку;
 17. нарушения правил ухода за автомобилем, приведенных в «Руководстве по эксплуатации» и в разделе «Обязанности владельца»;
 18. форс-мажорные обстоятельства (молнии, пожар, стихийные бедствия, землетрясения, военные действия, беспорядки, теракты и т.д.);
 19. слабые посторонние звуки, шум, вибрацию, которые не влияют на характеристики и работоспособность автомобиля или его элементов. Образование масляных пятен в зонах сальников и уплотнений;
 20. естественный износ деталей внешней и внутренней отделки, лакокрасочного покрытия;
 21. любой косвенный ущерб, как-то: невозможность использования автомобиля, неудобства и финансовые убытки;
 22. автомобили, имеющие дефекты, о которых владелец был заранее уведомлен в письменном виде;
 23. не распространяется гарантия на конденсацию влаги в осветительных приборах, которая возникла в результате климатических и физических условий;
 24. посторонние звуки, неисправности и повреждения деталей подвески, рулевого управления, трансмиссии и других деталей, возникшие в результате управления автомобилем по неровному дорожному покрытию, сопряженного с ударными нагрузками на детали автомобиля, в том числе, при эксплуатации по дорогам и улицам, которые не соответствуют требованиям к их эксплуатационному состоянию, в соответствии с действующим законодательством;

Обратите также внимание на следующее:

1. Техническое обслуживание автомобилей в период их эксплуатации, а также выполнение указанных ниже операций, устранение неполадок, ремонт и замена указанных ниже деталей, возникающих в результате ненадлежащего ухода за автомобилем, аварий, износа, воздействий внешних и иных факторов, не входит в гарантийные обязательства и производится для владельцев автомобилей за плату:
 - › регулировка углов установки колес;
 - › компьютерная диагностика двигателя;
 - › проведение работ по замене шин;
 - › балансировка колес;
 - › регулировка направления света фар;замена, ремонт или восстановление расходных материалов, прочих элементов, используемых, либо подверженных износу и разрушению при нормальной эксплуатации, в том числе:
 - › фильтры;
 - › свечи зажигания
 - › форсунки впрыска
 - › плавкие предохранители;
 - › приводные ремни;
 - › лампы и элементы, выполняющие их функцию;
 - › тормозные колодки;
 - › масла;
 - › охлаждающая жидкость, в том числе для охлаждения тяговых батарей;
 - › жидкость для гидропривода тормозов;
 - › консистентные смазки;

Что необходимо знать о гарантии

- › электролит;
 - › хладагент;
 - › жидкость для омывателя стекол и фар;
 - › стекла;
 - › обивки салона и внутренняя отделка;
 - › детали с гальванопокрытием;
 - › амортизаторы;
 - › пружины;
 - › сиденья;
 - › колесные диски, шины;
 - › щетки стеклоочистителей;
 - › тормозные соединения или колодки, диски;
 - › резиновые части: шланги, ремни, уплотнители, патрубки, втулки стабилизатора, сайлентблоки, манжеты, пыльники и др.
2. Гарантийному обслуживанию не подлежат автомобили специального назначения. Гарантия производителя не распространяется на следующие категории транспортных средств:
- › Автомобили специального назначения;
 - › Транспортное средство, используемое в качестве такси, в со-
 - › ревнованиях, испытаниях или для обучения вождению или используемое для аренды;
 - › Транспортное средство, переоборудованное и модифицированное без одобрения Изготовителя и не соответствующее сертификату одобрения типа транспортного средства (ОТТС);
 - › Транспортное средство, принадлежащее юридическому лицу и используемое вне дорог общего пользования.
3. Регулировочные, контрольнодиагностические работы производятся за счет владельца автомобиля.
4. Гарантийное обслуживание автомобилей осуществляется в случае надлежащего исполнения его владельцем обязанностей, указанных в разделе «ОБЯЗАННОСТИ ВЛАДЕЛЬЦА АВТОМОБИЛЯ».
5. Расходы по доставке транспортного средства, при отсутствии возможности доступа к автомобилю эвакуатора, в частности, по причине отсутствия автомобильной дороги и/или дороги с твердым покрытием, а также расходы по доставке ж/д транспортом, с преодолением водной преграды (паром), авиа доставкой и доставке специальной техникой повышенной проходимости, оплачиваются непосредственно Владелец (доверенным лицом) исполнителю услуг по доставке.

Владелец автомобиля обязан:

1. Соблюдать рекомендации по эксплуатации и обслуживанию автомобиля, изложенные в данной сервисной книжке и в «Руководстве по эксплуатации».
2. Для выполнения гарантийного ремонта предоставить автомобиль официальному Дилеру.
3. Проводить техническое обслуживание автомобиля в соответствии с требованиями, изложенными в разделе «Техническое обслуживание» данной сервисной книжки. Сохранить отметки о прохождении технических обслуживаний автомобиля на случай, если они потребуются Дилеру. Гарантия на запасные части распространяются только при наличии соответствующих документов на их установку.
4. Внимательно следовать всем рекомендациям, указанным в «Руководстве по эксплуатации».
5. Регулярно мыть автомобиль и обрабатывать кузов защитными средствами.
6. При обнаружении на кузове отложений дорожной соли, песка, асфальта, гудрона, смолы деревьев и прочих веществ, способных повредить лакокрасочное покрытие, немедленно удалить их, своевременно и за свой счет устранить любые вышеперечисленные повреждения лакокрасочного покрытия кузова.
7. При смене владельца автомобиля, а также при изменении информации об автомобиле и/или о его владельце, незамедлительно обратиться к уполномоченному дилеру Компании TANK для регистрации указанной информации в Карточке регистрации смены владельца, приведенной в данной сервисной книжке.

Программа «Помощь на дороге»

В любое время суток владелец автомобиля может позвонить по телефону информационного центра TANK (звонок бесплатный), и специалисты компании окажут помощь в кратчайшие сроки. Подробные условия и содержание программы Вы можете узнать на сайте компании <https://TANK.RU>.

Карточка замены одометра

Карточка замены одометра

В случае неисправности одометра просим Вас обращаться в сервисные центры Компании TANK для его замены.

Отметка о замене одометра

Дата замены:

Показания старого одометра (км):

Показания нового одометра (км):

Наименование сервисного центра:

Печать сервисного центра:

Карточка замены одометра

Карточка замены одометра

В случае неисправности одометра просим Вас обращаться в сервисные центры Компании TANK для его замены.

Отметка о замене одометра

Дата замены:

Показания старого одометра (км):

Показания нового одометра (км):

Наименование сервисного центра:

Печать сервисного центра:

Регистрационная карточка с информацией об автомобиле

Первый экземпляр хранится у дилера

Информация о владельце

ФИО владельца/наименование компании:

Номер паспорта/регистрационный номер компании:

Городской телефон:

Мобильный телефон:

E-mail:

Почтовый индекс:

Полный адрес:

Информация об автомобиле:

Модель:

Идентификационный номер (VIN-код):

Номер двигателя / модель электродвигателя:

Цвет:

Комплектация:

Дата выпуска:

Дата передачи автомобиля:

Подпись дилера

Подпись владельца:

Подпись/печать

Подпись/печать

Дата:

Дата:





Регистрационная карточка с информацией об автомобиле

Второй экземпляр хранится в руководстве

Информация о владельце

ФИО владельца/наименование компании:

Номер паспорта/регистрационный номер компании:

Городской телефон:

Мобильный телефон:

E-mail:

Почтовый индекс:

Полный адрес:

Информация об автомобиле:

Модель:

Идентификационный номер (VIN-код):

Номер двигателя / модель электродвигателя:

Цвет:

Комплектация:

Дата выпуска:

Дата передачи автомобиля:

Подпись дилера

Подпись владельца:

Подпись/печать

Подпись/печать

Дата:

Дата:





Карточка регистрации смены владельца

Информация о новом владельце

ФИО владельца/наименование компании:

Номер паспорта/регистрационный номер компании:

Городской телефон:

Мобильный телефон:

E-mail:

Почтовый индекс:

Полный адрес:

Информация об автомобиле:

Модель:

Идентификационный номер (VIN-код):

Номер двигателя:

Цвет:

Номерной знак:

Пробег:

Смена владельца

Изменение почтового адреса

Дополнительно выдано

Подпись владельца

Подпись представителя сервисного центра:

Подпись прежнего
владельца:

Сервисный центр
(печать):

Подпись нового
владельца:

Дата: год месяц число

Дата: год месяц число





Карточка регистрации смены владельца

Информация о новом владельце

ФИО владельца/наименование компании:

Номер паспорта/регистрационный номер компании:

Городской телефон:

Мобильный телефон:

E-mail:

Почтовый индекс:

Полный адрес:

Информация об автомобиле:

Модель:

Идентификационный номер (VIN-код):

Номер двигателя:

Цвет:

Номерной знак:

Пробег:

Смена владельца

Изменение почтового адреса

Дополнительно выдано

Подпись владельца

Подпись представителя сервисного центра:

Подпись прежнего
владельца:

Сервисный центр
(печать):

Подпись нового
владельца:

Дата: год месяц число

Дата: год месяц число





Перед передачей автомобиля владельцу была выполнена предпродажная подготовка.

Печать и подпись официального дилера
Компании TANK

8

Технические данные

Идентификация автомобиля.... 296

Параметры автомобиля 298

Идентификация автомобиля

Оборудование автомобиля

Обратите внимание на то, что в настоящем руководстве описывается стандартное оборудование, оборудование, входящее в комплектацию согласно национальным стандартам, а также специальное оборудование, предназначенное для конкретной модели автомобиля. Поэтому некоторые виды и функции оборудования, описанные в настоящем руководстве, могут не входить в комплектацию вашего автомобиля или использоваться в автомобилях, выпускаемых только для определенных рынков. Информацию о комплектации вашего автомобиля вы можете найти в документах, предоставленных при его покупке, или запросить ее у авторизованного дилера.

Идентификационный номер транспортного средства

Идентификационный номер транспортного средства (VIN) — это уникальный идентификационный код транспортного средства, который указывается в следующих местах:

Слева на верхней части приборной панели

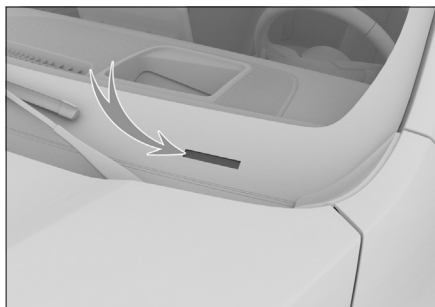

B8C30B87D20E

На правой центральной стойке в районе замка двери

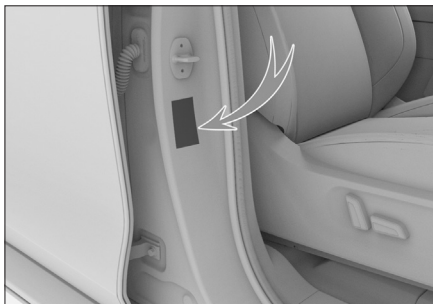

6E4464023CAE

На передней части правого лонжерона



12AD73763866

i Полезная информация

Информацию об идентификационном номере транспортного средства можно считать из электронного блока управления, подключив диагностический тестер к диагностическому разъему автомобиля.

Номер двигателя (E20NA)

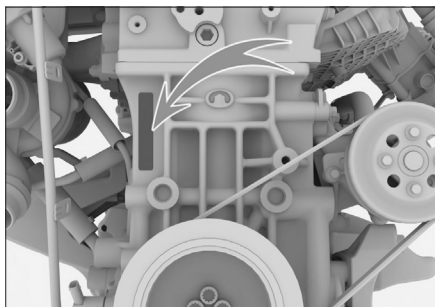

73B5941F4B62

Номер двигателя выгравирован на блоке цилиндров в месте, указанном на рисунке.

i Полезная информация

Для удобства просмотра наклейка с указанием модели и номера двигателя прикрепляется к выпускной трубе над впускным коллектором двигателя.

Параметры автомобиля

Основные параметры

Габаритные размеры, масса, расход топлива, экологический класс, максимальная скорость автомобиля и другие основные параметры указываются в документах, предоставляемых вместе с автомобилем.

Внимание

Все параметры, указанные в настоящем руководстве, кроме специально отмеченных или отдельно перечисленных, относятся к моделям в стандартной комплектации. Некоторые параметры автомобилей со специальным оборудованием и автомобилей, произведенных для других стран, могут отличаться от указанных. Следует ориентироваться на параметры, указанные в документах, поставляемых вместе с автомобилем.

Динамические характеристики

Двигатель

Параметр	Данные
Модель двигателя	E20NA
Тип двигателя	Бензиновый двигатель с турбонаддувом
Максимальная полезная мощность/ обороты [кВт/об/мин]	180/5500–6000
Максимальный крутящий момент [Н·м/об/мин]	380/1700–4000
Максимальный преодолеваемый подъем [%]	75

Приводной электродвигатель

Модель приводного электродвигателя	TZ290XH004
Тип	Синхронный электродвигатель с постоянными магнитами
Пиковая мощность/обороты/крутящий момент [кВт/об/мин/Н·м]	40/7000/268

Генератор

Модель генератора	TZ290XH004
Номинальное напряжение [В]	338,5

Тяговая аккумуляторная батарея

Модель тягового аккумулятора	PE338005B
Тип	Тройной литий-ионный аккумулятор
Номинальное напряжение [В]	338,56
Номинальная емкость [А·ч]	5,21
Рабочая температура [°C]	от -30 до +60

Параметры автомобиля

Размеры шин

Параметр		Данные
Размеры стандартных шин (запасного колеса)		265/55R19 109H
Давление в шинах		См. наклейку с указанием стандартного давления в шинах на центральной стойке
Цепи противоскольжения	Нормативная величина	Цепи из ТПУ, модель T150
	Место установки	Задние колеса

Параметры колес

Параметр		Данные	
Параметры динамической балансировки	Односторонняя [г]	≤8	
	Двусторонняя (суммарно) [г]	≤15	
Углы установки колес	Задние колеса	Развал задних колес	0° ±30' (боковое отклонение ≤30')
		Схождение задних колес	0° ±30' (боковое отклонение ≤30')
	Передние колеса	Продольный наклон шкворня	3,8° ±30' (боковое отклонение ≤30')
		Развал передних колес	12' ±30' (боковое отклонение ≤30')
		Схождение передних колес	5° ±5' (боковое отклонение ≤2')
		Поперечный наклон шкворня	12,3° ±30' (боковое отклонение ≤30')

Параметры тормозной системы

Параметр		Данные
Педаля тормоза	Свободный ход [мм]	10 ±1
Передние тормозные колодки (фрикционные накладки)	Минимально допустимая толщина [мм]	2
Задние тормозные колодки (фрикционные накладки)	Минимально допустимая толщина [мм]	2
Передние тормозные диски	Минимально допустимая толщина [мм]	31
Задние тормозные диски	Минимально допустимая толщина [мм]	20

Параметры автомобиля

Сиденья

Параметр		Данные	
Расположение направляющих сиденья		40 мм вперед от крайнего заднего положения	
Конструктивный угол наклона спинки	Передние сиденья	25°	
	Сиденья второго ряда	Боковые сиденья	25°
		Среднее сиденье	21°
Сиденья третьего ряда		20°	
Стандартный угол наклона спинки	Передние сиденья	25°	
	Сиденья второго ряда	Боковые сиденья	25°
		Среднее сиденье	21°
Сиденья третьего ряда		20°	

Параметры масел и жидкостей

Технические характеристики моторного масла для двигателя E20NA

Для обеспечения работоспособности и долговечности двигателя следует использовать рекомендованное заводом-изготовителем оригинальное полностью синтетическое моторное масло SP 0W-20. Если оригинальное моторное масло невозможно купить в вашем регионе, рекомендуются следующие моторные масла:

- › Если предпочтительными являются масла стандарта API (Американского института нефти), используйте полностью синтетическое моторное масло SP 0W-20 со средней и низкой зольностью.
- › При использовании стандартного масла ACEA (Европейская ассоциация автопроизводителей) применяйте полностью синтетическое масло C5 0W-20.

Объем моторного масла

Модель двигателя	Объем (справочное значение) [л]	
	При замене масла и фильтрующего элемента масляного фильтра	При замене только моторного масла
E20NA	5,9 ±0,1	5,5 ±0,1

Прочие масла и жидкости

Типы смазочных материалов и технических жидкостей	Нормативная величина	Объем (справочное значение) [л]
Масло переднего главного редуктора	DUAL 9 FE 75W-90	1,05 ±0,05 (без блокировки дифференциала переднего моста)
Масло заднего главного редуктора		0,9 ±0,05 (с блокировкой дифференциала переднего моста)
		2,4 ±0,1

Параметры автомобиля

Типы смазочных материалов и технических жидкостей	Нормативная величина	Объем (справочное значение) [л]
Масло раздаточной коробки	MERCON LV	1,7 ±0,1
Масло для КПП	Масло для автоматических трансмиссий GWM 9AT (GWM ATF 9)	11,2 ±0,1
Охлаждающая жидкость (система охлаждения двигателя)	Этиленгликоль 35% (кроме регионов с арктическим климатом)	10,2 ±0,5
Охлаждающая жидкость (система электропривода)	Этиленгликоль 45% (регионы с арктическим климатом)	7,1 ±0,5
Тормозная жидкость	Синтетическая тормозная жидкость DOT4	0,9 ±0,1
Жидкость омывателя ветрового стекла	--	4,5 ±0,2

i Полезная информация

Приведенные выше объемы являются расчетными. Фактические объемы могут незначительно отличаться в зависимости от продукта, оборудования и климата.

9

Указатель

Алфавитный указатель 304

Алфавитный указатель

А

Аккумуляторная батарея 249
Антиблокировочная тормозная система 162

Б

Беспроводная зарядка для мобильного телефона 74
Блокировка дифференциала 125
Бортовая система диагностики 166
Буксировка 236

В

Внутреннее зеркало заднего вида
 Внутреннее зеркало заднего вида с автоматическим затемнением 48
Вспомогательная система динамической стабилизации направления движения 164
Выключение автомобиля 105

Г

Гнездо для бутылки 79

Д

Датчик кислорода 165
Движение с прицепом 183
Детские удерживающие системы
 Рекомендуемые типы детских автокресел 213
 Точки крепления ISOFIX 213
Детский замок 27
Динамические параметры 298
Дополнительные розетки питания 81

Ж

Жидкость омывателя ветрового стекла 249

З

Замена колеса 227
Замки дверей
 Аварийная блокировка 24
 Блокировка и разблокировка дверной ручкой 23
 Блокировка и разблокировка ключом 23

Блокировка и разблокировка кнопкой центрального управления замками 23
Блокировка и разблокировка механическим ключом 24
Дверь багажного отделения 25
Настройки дверных замков 22
Разблокировка с помощью внутренней ручки 24

Заправка топливом 39

Запуск автомобиля 104

Запуск двигателя от сторонней аккумуляторной батареи 232

Зеркала заднего вида

 Настройки наружных зеркал заднего вида 49

 Регулировка наружных зеркал заднего вида 48

Звуковой сигнал 51

И

Идентификационный номер транспортного средства 296
Индикаторы 172

К

Капот 38
Каталитический нейтрализатор 165
Ключ 18
Комбинация приборов 168
Косметическое зеркало 76
Круиз-контроль для бездорожья 120

Л

Люк

 Открытие и закрытие панорамного люка 34

 Открытие и закрытие солнцезащитной шторки 34

М

Моторное масло 247
Моторный отсек 245

О

Обогрев рулевого колеса 51
Окна 31

Охлаждающая жидкость системы двигателя 286
Охлаждающая жидкость системы электропривода 286

П

Параметры масел и жидкостей 300
Параметры сиденья 300
Перегрев двигателя 234
Переключение режимов питания 102
Период обкатки 96
Подножки с электроприводом 29
Подушки безопасности
 Боковые подушки безопасности 210
 Фронтальные подушки безопасности 209
 Шторки безопасности 211
Предохранители 252
Предупреждающие индикаторы 172
Противобуксовочная система 163
Противоугонная система автомобиля 217

Р

Радиатор и вентилятор радиатора 249
Разблокировка рулевого колеса 102
Режим движения по бездорожью 123
Рейлинги 53
Ремни безопасности 204
Рулевое колесо 51

С

Сиденья
 Настройки сидений 45
 Передние сиденья 42
 Подголовники 41
 Подогрев/вентиляция передних сидений 46
 Подогрев/вентиляция сидений второго ряда 46
 Регулировка сидений второго ряда (7-местная версия) 42
 Сиденья третьего ряда 44
Система вызова экстренных служб 239
Система климат-контроля
 Дефлекторы системы климат-контроля 72

Интерфейс настроек системы климат-контроля 66
Панель управления системой климат-контроля 64

Система контроля давления в шинах 137
Система контроля усталости водителя 139
Система помощи при движении на спуске 161
Система помощи при парковке
 Интеллектуальная система парковки 132
 Настройки парковки 135
Система кругового обзора 130
Система помощи при движении задним ходом 134
Система предупреждения об угрозе столкновения 130
Система помощи при трогании на подъеме 163
Система помощи при экстренном торможении 163
Система предотвращения опрокидывания 163
Система проекционного дисплея 167
Система смягчения вторичного столкновения 163
Система рециркуляции картерных газов 166
Система управления питанием 180
Система управления полным приводом 118
Система усилителя рулевого управления 114
Система экстренного отключения 218
Солнцезащитный козырек 76

Т

Танковый разворот 122
Тормозная жидкость 248
Турбокомпрессор 165

У

Управление освещением
 Аварийная световая сигнализация 58
 Внутреннее освещение 58

Алфавитный указатель

Вспомогательное освещение
передними противотуманными
фарами 58

Дневные ходовые огни 57

Комбинированный переключатель
освещения 55

Настройки освещения 54

Регулировка яркости подсветки 58

Управление стеклоочистителями

Автоматический стеклоочиститель 60

Уровни масел и жидкостей 246

Усилитель рулевого управления 114

Утилизация тяговой аккумуляторной
батареи 98

Уход за кузовом 258

Уход за люком в крыше 257

Уход за салоном 259

Уход за шинами 256

Ф

Функции доступа / памяти рулевого
колеса 51

Функция активного ограничения
скорости 140

Ш

Шторки 80

Э

Экспертный режим 117

Электромеханический стояночный
тормоз 106

Электронная система поддержания
курсовой устойчивости 163

Электронная система распределения
тормозных усилий 163