

TANK

Руководство по эксплуатации



Руководство по эксплуатации

TANK 700 PHEV

TANK

Благодарим Вас за выбор автомобиля модели TANK.

Чем лучше Вы будете знать свой автомобиль, тем больше радости и комфорта принесет Вам его использование. Именно поэтому перед началом использования автомобиля внимательно ознакомьтесь с настоящим руководством. Здесь Вы найдете важную информацию об эксплуатации автомобиля и благодаря этому сможете в полной мере использовать все его технические преимущества. Кроме того, Вы получите полезную информацию об уходе за Вашим автомобилем, о безопасном вождении, а также о безопасности дорожного движения.

От всего сердца желаем Вам приятной и безопасной дороги!

Общие сведения

В данном разделе содержится информация о том, как пользоваться настоящим руководством, объясняются значения символов и т. д.

Оснащение автомобиля

Обратите внимание на то, что в настоящем руководстве описывается стандартное оборудование данной серии автомобилей, оборудование, входящее в комплектацию согласно национальным стандартам, а также специальное оборудование, предназначенное для конкретной модели автомобиля. Поэтому некоторые виды и функции оборудования, описанные в настоящем руководстве, могут не входить в комплектацию Вашего автомобиля или использоваться в автомобилях, выпускаемых только для определенных рынков. Информацию о комплектации Вашего автомобиля Вы можете найти в документах, предоставленных при его покупке, или запросить ее у авторизованного дилера.

Комплектующие, запасные части и аксессуары

На сегодняшний день у владельцев автомобилей есть возможность приобретать не только оригинальные запасные части, но также запасные части и комплектующие от других производителей, которые подходят для данной модели автомобиля. Использование неоригинальных запасных частей и комплектующих, даже если они прошли сертификацию в соответствующих государственных органах, может отрицательно сказаться на безопасности автомобиля. Мы не несем никакой ответственности и не предоставляем никаких гарантий в отношении неоригинальных запасных частей и комплектующих, установленных на автомобиль.

Переоборудовать автомобиль с использованием неоригинальных компонентов запрещается. Переоборудование с использованием неоригинальных комплектующих может повлиять на эксплуатационные характеристики, безопасность или срок службы автомобиля, а также привести к

нарушению требований законодательства. Кроме того, если причиной неисправностей и проблем с функционированием автомобиля стало его переоборудование, гарантия качества на автомобиль не распространяется.

Запрещается переоборудовать подвеску, тормозную систему и другие системы автомобиля. Это может негативно повлиять на безопасность вождения.

Запрещается вносить изменения в блоки предохранителей, так как это может негативно повлиять на работу электрооборудования автомобиля.

Внесение изменений в электронные компоненты, программное обеспечение и электропроводку может повлиять на их функциональность, а также на работу других компонентов, в частности, систем безопасности. Это, в свою очередь, повлияет на безопасность эксплуатации автомобиля и увеличит риск возникновения аварии или получения травм. По этой причине запрещается вносить изменения в проводку, электронные компоненты и программное обеспечение.

Актуальность настоящего руководства

Вся информация, представленная в настоящем руководстве, является актуальной на момент его выпуска. Однако, поскольку мы непрерывно совершенствуем нашу продукцию, мы оставляем за собой право обновлять содержащиеся в нем сведения без дополнительного уведомления.

Оборудование, описанное в руководстве и изображенное на иллюстрациях, может отличаться от представленного в Вашем автомобиле.

Представленные в настоящем руководстве изображения дисплеев (включая картинки, значки, текст и т. д.) предназначены только для иллюстрации. Отображаемая на дисплее информация может отличаться в зависимости от комплектации автомобиля, версии программного обеспечения, используемых тем и настроек. Руководствуйтесь фактической комплектацией Вашего автомобиля.

Условные обозначения

Предупреждение

Обозначает предупреждающую информацию, требующую особого внимания.

Ее игнорирование может привести к серьезным травмам и летальному исходу. Такие предупреждения информируют о том, какие действия следует или не следует предпринимать, чтобы снизить риск нанесения травм себе и окружающим.

Внимание

Обозначает информацию о мерах предосторожности.

Игнорирование таких мер предосторожности может привести к повреждению автомобиля или его оборудования. Такие предупреждения информируют о том, какие действия следует или не следует предпринимать, чтобы предотвратить или снизить риск повреждения автомобиля и его оборудования.

Полезная информация

Обозначает рекомендации. Содержит вспомогательную информацию, которая может быть Вам полезна.

страница X

Таким образом обозначаются номера страниц, на которых можно ознакомиться с дополнительной информацией по тому или иному вопросу.

Меры предосторожности

Предупреждение

Общие меры предосторожности при вождении:

- › Трезвое вождение: алкоголь, наркотики, лекарственные препараты или анестетики замедляют реакцию водителя, ухудшают способность к оценке ситуации и координацию, что может привести к потере контроля над транспортным средством и стать причиной серьезной аварии.

- › Осторожное вождение: в процессе управления автомобилем следует проявлять особую осторожность. Всегда обращайте внимание на ошибочные действия других водителей или пешеходов на проезжей части, чтобы своевременно принимать решения и предотвращать аварии.

- › Внимательное вождение: водителю следует сосредоточить все свое внимание на управлении автомобилем. Любые действия, отвлекающие водителя, такие, как регулировка кнопок управления, разговор по мобильному телефону или чтение, могут привести к столкновению и подвергают Вас, пассажиров и окружающих людей угрозе получения серьезной травмы или смерти.

Предупреждение

Не оставляйте детей, людей с ограниченными возможностями или домашних животных в автомобиле без присмотра.

- › Дети, люди с ограниченными возможностями или домашние животные не могут самостоятельно покинуть автомобиль и не в состоянии оказать себе помощь. В различных климатических условиях температура внутри автомобиля может быть очень высокой или очень низкой, что может легко привести к травмам или даже летальному исходу.
- › Если дети или домашние животные имеют доступ к ключам, они могут привести автомобиль в движение, а также создать опасность для себя и других участников дорожного движения, например, запустив двигатель, отпустив стояночный тормоз, переключив передачу, открыв двери или окна.

О внедорожниках

Данный автомобиль является универсальной моделью. Он обеспечивает комфорт городского внедорожника, а модели, оснащенные системой управления полным приводом и блокировкой дифференциалов, также отличаются способностью преодолевать препятствия на пересеченной местности, что позволяет удовлетворять потребности пользователей в самых разных ситуациях.

Для получения навыков вождения по бездорожью следует пройти серию практических занятий на сертифицированной специализированной площадке. Для вождения в сложных условиях местности требуется достаточная подготовка и богатый опыт, а также, возможно, установка дополнительного оборудования. В противном случае существует риск получения травм и повреждения автомобиля и других предметов. Пожалуйста, водите с осторожностью. Всегда тщательно изучайте маршрут и дорожные условия перед поездкой по бездорожью.

Водитель должен использовать все функции автомобиля для обеспечения безопасности.

Информация о гибридных автомобилях

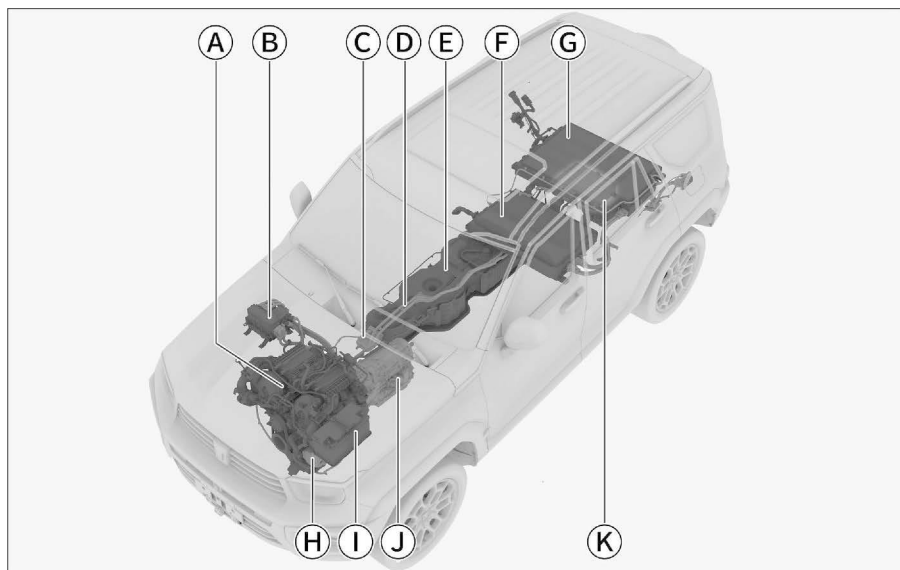

817E3AF91F30

- | | |
|-----------------------------------|----------------------------------|
| Ⓐ Двигатель | Ⓔ Блок питания В |
| Ⓑ Контроллер приводного двигателя | Ⓜ Компрессор кондиционера |
| Ⓒ Нагреватели для кондиционеров | Ⓨ Аккумуляторная батарея |
| Ⓓ Высоковольтный жгут проводов | Ⓩ Трансмиссия |
| Ⓔ Топливный бак | Ⓚ Зарядное устройство автомобиля |
| Ⓛ Блок питания А | |

Данный автомобиль является подзаряжаемым гибридным автомобилем, его характеристики отличаются от характеристик автомобилей, работающих на обычном топливе. Необходимо обязательно ознакомиться с особенностями гибридных автомобилей и соблюдать осторожность при вождении.

⚠ Предупреждение

- › Не прикасайтесь к автомобильным деталям, помеченным знаком предупреждения о высоком напряжении, к оранжевым кабелям и их разъемам, а также не снимайте и не заменяйте указанные компоненты во избежание поражения электрическим током высокого напряжения.
- › При включенном питании высоковольтная система электропитания может сильно нагреваться. Будьте осторожны с находящимися под высоким напряжением и сильно нагретыми деталями и всегда соблюдайте указания, содержащиеся на наклейках с предупреждениями.

i Полезная информация

- › Оптимальным температурным диапазоном для работы тяговой аккумуляторной батареи является от -10 до 40 °С. Не рекомендуется подвергать автомобиль воздействию высоких или очень низких температур в течение более 24 часов, иначе производительность батареи может снизиться.
- › Если температура тяговой аккумуляторной батареи слишком высокая или слишком низкая, рекуперация энергии и выходная мощность снижаются, что в крайнем случае может привести к отключению высоковольтной линии и остановке работы батареи.
- › Внутри батарейного блока тяговой аккумуляторной батареи находятся батарея и высоковольтные контрольные цепи. В случае попадания жидкости внутрь батарейного блока возможны короткое замыкание, утечка тока и коррозия соединительных линий и цепей батареи. Поэтому необходимо следить за тем, чтобы в батарейный блок не попадали всевозможные жидкости.
- › Дальность езды может меняться из-за различий в манере вождения (например, частые ускорения и замедления), дорожных условий (например, затяжные подъемы), температуры (например, низкая температура), а также из-за того, включены или нет энергопотребляющие устройства (например, кондиционер).
- › Под воздействием химических процессов емкость аккумуляторной батареи естественным образом снижается. Следовательно, у электромобилей, использовавшихся в течение некоторого времени, дальность езды на одном заряде батареи может уменьшиться.

Управление гибридными автомобилями осуществляется точно так же, как и обычными. Система гибридного привода комбинирует использование двигателя внутреннего сгорания и электродвигателя в зависимости от условий движения, что позволяет повысить экономию топлива и снизить выбросы вредных веществ.

- › Электродвигатель обычно используется для движения автомобиля на низких скоростях.
- › Двигатель внутреннего сгорания обычно используется для движения автомобиля на высоких скоростях или при активном стиле вождения.

Экстерьер автомобиля (Тип 1)

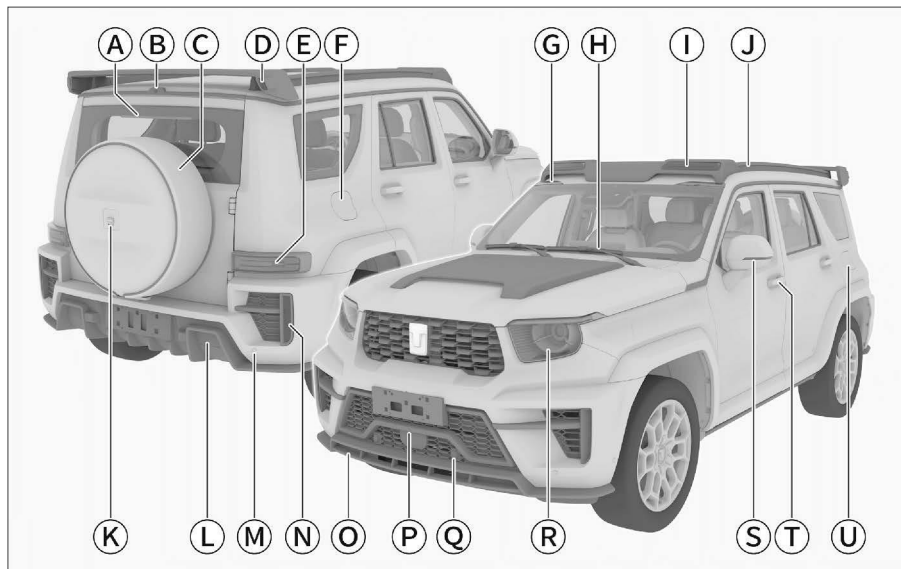

E1EBDB4FEEBC

- Ⓐ Дополнительный стоп-сигнал
- Ⓑ Интеллектуальная внутренняя камера заднего вида 52
- Ⓒ Запасное колесо 254
- Ⓓ Задние контурные фонари
- Ⓔ Задний комбинированный фонарь 63
- Ⓕ Лючок топливного бака 170
- Ⓖ Передняя отделка верхней крышки
- Ⓗ Передний стеклоочиститель 69
- Ⓘ Передние контурные лампы
- Ⓝ Рейлинги на крыше 216
- Ⓚ Камера, которая используется для:
 - Системы кругового обзора 77
 - Интеллектуальной системы парковки 79
 - Системы помощи при движении задним ходом 80
- Ⓛ Крышка заднего сцепного устройства 263
- Ⓜ Радар для предотвращения столкновений 77
- Ⓝ Задние противотуманные фары/Задние фары 64
- Ⓞ Крышка переднего сцепного устройства 263
- Ⓟ Камера кругового обзора 77
- Ⓠ Радар для предотвращения столкновений 77
- Ⓡ Передняя комбинированная фара 63
- Ⓢ Наружные зеркала 53
- Ⓣ Дверные ручки 21
- Ⓤ Крышка порта зарядки 173

Экстерьер автомобиля (Тип 2)

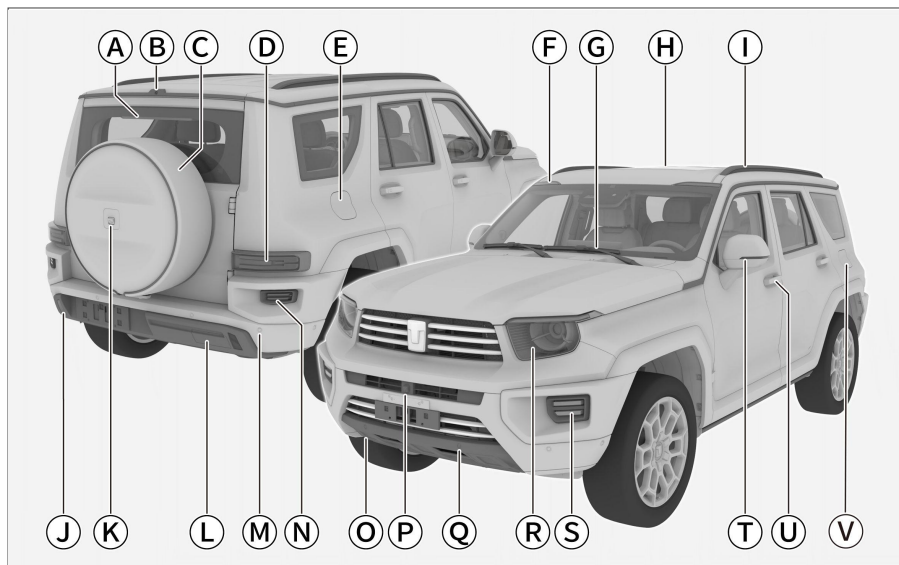

E1EBDB4FEEBC

- А Дополнительный стоп-сигнал
- Б Интеллектуальная внутренняя камера заднего вида 52
- В Запасное колесо 254
- Д Задний комбинированный фонарь 63
- Е Лючок топливного бака 170
- Ф Отделка передней части
- Г Передний стеклоочиститель 69
- Н Люк 37
- И Рейлинги на крыше 216
- Ж Отражатель
- К Камера, которая используется для: Системы кругового обзора 77
Интеллектуальной системы парковки 79
Системы помощи при движении задним ходом 80
- Л Крышка заднего сцепного устройства 263
- М Радар для предотвращения столкновений 77
- Н Задние противотуманные фары / Задние фары 64
- О Крышка переднего сцепного устройства 263
- Р Камера кругового обзора 77
- Q Радар для предотвращения столкновений 77
- Р Передняя комбинированная фара 63
- С Передние противотуманные фары 64
- Т Наружные зеркала 53
- U Дверные ручки 21
- В Крышка порта зарядки 173

Интерьер салона

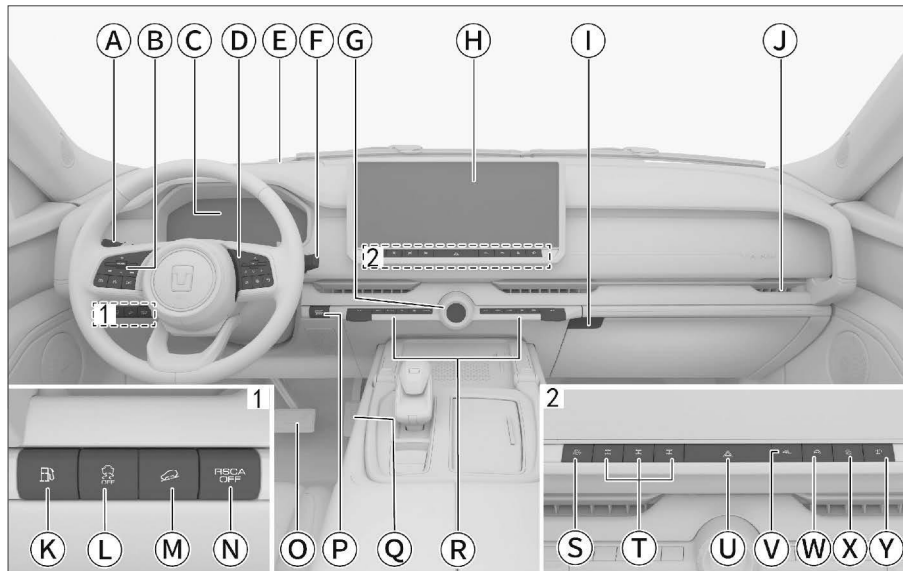

C17B009D211A

- Ⓐ Комбинированный переключатель управления освещением **63**
- Ⓑ Кнопки на левой стороне рулевого колеса для:
 - Системы адаптивного круиз-контроля **95**
 - Системы интеллектуального круиз-контроля **98**
 - Ограничитель скорости **103**
 - Управления мультимедийной системой **157**
- Ⓒ Комбинация приборов **146**
 - Индикаторы комбинации приборов **148**
- Ⓓ Кнопки на правой стороне рулевого колеса для управления следующими системами:
 - Управление комбинацией приборов **147**
 - Управление мультимедийной системой **157**
- Ⓔ Проекционный дисплей (HUD) **109**
- Ⓕ Комбинированный переключатель стеклоочистителей **69**
- Ⓖ Жидкокристаллические часы **199**
- Ⓗ Центральный дисплей **159**
- Ⓘ Перчаточный ящик **210**
- Ⓝ Боковые вентиляционные отверстия системы климат-контроля **196**
- Ⓚ Кнопка открытия лючка топливного бака **170**
- Ⓛ Кнопка электронной системы стабилизации **112**
- Ⓜ Кнопка системы помощи при движении на спуске **111**
- Ⓝ Кнопка системы защиты подушек безопасности с датчиком опрокидывания **225**
- Ⓞ Педаль тормоза
- Ⓟ Выключатель питания **44**
- Ⓠ Педаль акселератора
- Ⓡ Передняя панель управления кондиционером **188**
- Ⓢ Часто используемые кнопки переключения режимов питания **48**
- Ⓣ Кнопка блокировки дифференциала **132**
- Ⓤ Кнопка включения аварийной световой сигнализации **66**
- Ⓥ Кнопка 4L **127**
- Ⓦ Система полуактивного стабилизатора **139**
- Ⓧ Кнопка функции круиз-контроля на бездорожье **142**
- Ⓨ Кнопка «танкового разворота» **144**

Центральная консоль

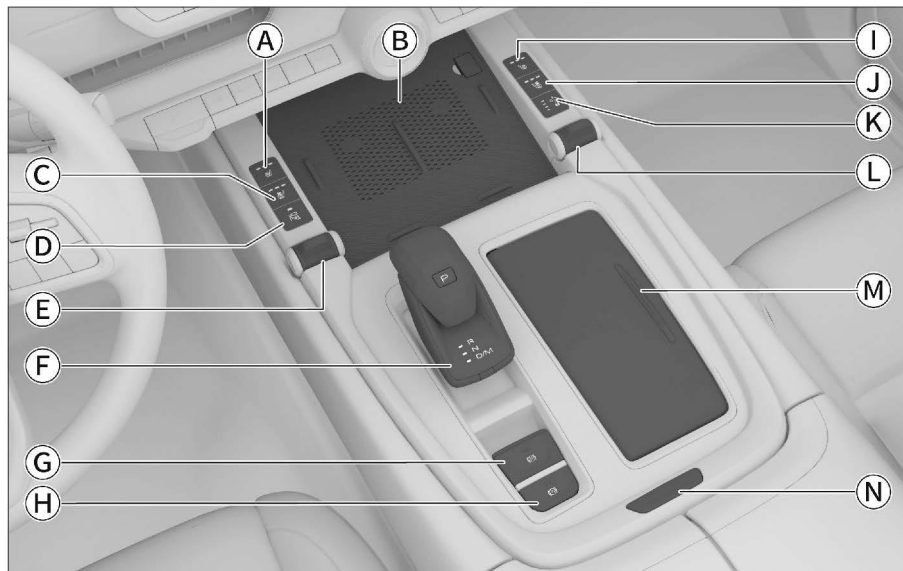

F072A093AE3E

- А Кнопка подогрева сиденья водителя **182**
- Б Беспроводная зарядная панель **205**
- С Кнопка вентиляции сиденья водителя **182**
- Д В зависимости от комплектации:
Система предупреждения об угрозе столкновения **77**
Система кругового обзора **77**
Интеллектуальная система парковки **79**
Система помощи при движении задним ходом **80**
- Е Переключатель внедорожного режима **126**
- Ф Рычаг переключения передач **56**
- Г Кнопка электромеханического стояночного тормоза **60**
- Н Кнопка автоматической парковки **61**
- И Кнопка подогрева пассажирского сиденья **182**
- Ж Кнопка вентиляции сиденья пассажира **182**
- К Датчик уровня подвески **135**
- Л Переключатель режимов подвески **135**
- М Передние подстаканники **212**
- Н Кнопка открытия отделения для хранения в подлокотнике переднего ряда **211**

Содержание

Открывание и закрывание

Смарт-ключ.....	18
Механический ключ.....	20
Двери.....	21
Настройки дверных замков.....	21
Блокировка и разблокировка.....	22
Детский замок.....	24
Автоматическая повторная блокировка.....	25
Автоматическая разблокировка при столкновении.....	25
Автоматическая блокировка во время движения.....	25
Дверь багажного отделения.....	26
Выдвижные пороги.....	29
Окна.....	31
Солнцезащитные шторки окон задних дверей.....	35
Люк.....	37
Солнцезащитная шторка люка.....	40
Капот.....	41

Запуск и управление автомобилем

Переключение режимов питания.....	44
Запуск и выключение автомобиля.....	39
Настройки управления.....	47
Переключение режима питания.....	48
Рулевое колесо.....	50
Регулировка рулевого колеса.....	50
Обогрев рулевого колеса.....	50

Память/приветствие рулевого колеса.....	50
Режимы усилителя рулевого управления.....	50
Напоминание о необходимости установки рулевого колеса в нейтральное положение.....	51
Звуковой сигнал.....	51
Зеркала заднего вида.....	52
Салонное зеркало заднего вида с потоковой передачей.....	52
Наружные зеркала заднего вида.....	54
Управление переключением передач.....	56
Описание передач.....	56
Переключение передач.....	56
Функция плавного старта.....	59
Начало движения.....	59
Остановка.....	60
Стояночный тормоз.....	61
Электромеханический стояночный тормоз (EPB).....	61
Функция автоматического удержания автомобиля на месте (AVH).....	62
Управление освещением.....	63
Настройки освещения.....	63
Комбинированный переключатель управления освещением.....	63
Дневные ходовые огни.....	66
Вспомогательная подсветка передних противотуманных фар.....	66
Регулировка яркости подсветки.....	66
Аварийная световая сигнализация.....	66

Освещение салона.....	67
Приветственное освещение.....	68
Подсветка салона	68
Звёздное небо на потолке	68
Очистители ветрового стекла	69

Системы помощи при вождении

Система помощи при парковке.....	74
Датчики системы помощи при парковке	74
Настройки системы помощи при парковке	76
Система предупреждения об угрозе столкновения	77
Система кругового обзора	77
Интеллектуальная система парковки.....	79
Помощь при выезде автомобиля задним ходом с места парковки.....	80
Интеллектуальные системы помощи при вождении	82
Датчики интеллектуальной системы помощи при вождении	82
Помощь при движении вперед	84
Система мониторинга слепых зон....	89
Система помощи при движении по полосе.....	91
Дорожные знаки	93
Система адаптивного круиз-контроля	95
Система интеллектуального круиз-контроля	98
Ограничитель скорости.....	103
Система контроля давления в шинах (TPMS).....	105
Напоминание об усталости за рулем.....	107
Система предупреждения о пешеходах (VSG).....	108

Система проекционного дисплея (HUD).....	109
Системы помощи при вождении	110
Меры предосторожности при использовании систем помощи при вождении	110
Антиблокировочная тормозная система (ABS).....	110
Электронная система распределения тормозных усилий (EBD)	110
Система помощи при экстренном торможении	110
Противобуксовочная система (TCS).....	111
Система предотвращения опрокидывания (RMI).....	111
Система смягчения вторичного столкновения	111
Система помощи при трогании на подъеме (HHC)	111
Система помощи при движении на спуске (HDC).....	111
Система электроусилителя рулевого управления	112
Электронная система стабилизации	112
Система динамической стабилизации.....	112
Система снижения токсичности отработавших газов	114
Общая информация.....	114
Датчик кислорода.....	114
Каталитический нейтрализатор	114
Турбокомпрессор	114
Система контроля паров топлива	114
Система рециркуляции картерных газов.....	114
Система диагностики автомобиля.....	115

Система управления питанием.....	116
Движение с прицепом.....	118

Системы движения по бездорожью

Система управления полным приводом	126
Экспертный режим.....	130
Блокировка дифференциала	132
Пневматическая подвеска.....	135
Полуактивная система стабилизаторов	139
Внедорожный режим.....	140
Контроль уровня воды.....	141
Круиз-контроль на бездорожье.....	142
Танковый разворот.....	144

Комбинация приборов и дисплеи

Комбинация приборов	146
Общие сведения о комбинации приборов.....	146
Управление приборами	147
Индикаторы комбинации приборов	148
Центральный дисплей.....	157
Управление мультимедийной системой	157
Подключение внешних устройств	158
Дисплей.....	159
Верхняя панель	159
[Домой].....	160
Панель быстрого доступа.....	161
Настройки автомобиля	161
Системные настройки.....	161
Источники воспроизведения	163

Связь	164
Подключение мобильного телефона	164
I-Space	166
Задний дисплей	167

Заправка и зарядка

Заправка топливом	170
Управление зарядкой	172
Медленная зарядка	173
Быстрая зарядка	177
Рекуперация энергии	178

Устройства для обеспечения удобства и комфорта

Передние сиденья	180
Подголовники передних сидений... ..	180
Регулировка сиденья водителя.....	181
Регулировка пассажирского сиденья	181
Подогрев/вентиляция передних сидений	182
Память/приветствие/массаж для передних сидений	183
Задние сиденья.....	185
Подголовники сидений заднего ряда.....	185
Задние сиденья.....	185
Сиденья заднего ряда с подогревом/вентиляцией/массажем	186
Система климат-контроля.....	188
Панель управления системой климат-контроля.....	188
Экран настроек системы климат-контроля.....	192
Дефлекторы системы климат-контроля.....	196

Рекомендации по использованию системы кондиционирования.....	197
Система очистки салона.....	198
Жидкокристаллические часы.....	199
Солнцезащитный козырек.....	200
Косметическое зеркало.....	201
Разъем питания.....	202
Беспроводная зарядка для мобильного телефона.....	205
Крючки.....	207

Устройства для хранения

Перчаточный ящик.....	210
Отделения для хранения.....	211
Подстаканники передних сидений.....	212
Подстаканник заднего ряда сидений.....	213
Футляр для очков.....	214
Крышка багажного отделения.....	215
Рейлинги.....	216

Обеспечение безопасности во время движения

Ремни безопасности.....	218
Правильное пристегивание ремнем безопасности.....	218
Использование трехточечных ремней безопасности.....	219
Регулирование высоты ремня безопасности передних сидений.....	219
Ремни безопасности передних сидений с преднатяжителем.....	220
Подушки безопасности.....	222
Обзор системы подушек безопасности.....	222
Фронтальные подушки безопасности.....	223
Боковые подушки безопасности.....	224
Шторки безопасности.....	225

Подушка безопасности с датчиком опрокидывания.....	225
Детская удерживающая система.....	227
Указания по безопасной эксплуатации детских кресел.....	227
Точки крепления детских кресел.....	228
Рекомендуемые типы детских автокресел.....	228
Способы установки детского кресла.....	229
Противоугонная система автомобиля.....	232
Система прекращения подачи топлива при столкновении.....	233
Регистратор данных о событиях (EDR).....	234
Меры предосторожности при высоком напряжении.....	238
Наклейки с предупреждением о высоком напряжении.....	238
Режим диагностики и технического обслуживания автомобиля.....	240
Защитный выключатель аккумуляторной батареи.....	240
Точка экстренного отключения.....	241

Действия в экстренных ситуациях

Аварийная блокировка дверей.....	242
Аварийная разблокировка двери багажного отделения.....	245
Сброс программы управления стеклоподъемниками.....	246
Сброс программы управления люком.....	247
Сброс программы управления выдвигаемыми порогами.....	248
Перезагрузка приборов и мультимедийной системы.....	249
Невозможность разблокировки рулевого колеса.....	250
Невозможность разблокировки передачи Р.....	251

Комплект бортовых инструментов.....	252
Точки подъема автомобиля.....	253
Неисправности шин	254
Действия в случае аварии.....	260
В случае поломки автомобиля.....	263
Разрядка аккумуляторной батареи....	266
Разрядка элемента питания ключа ...	268
Перегрев двигателя	270
Система вызова экстренных служб... 271	

Рекомендации по эксплуатации и техническому обслуживанию

Правила управления автомобилем ... 274	
Перед началом движения	274
Во время вождения	274
Меры предосторожности для пассажиров	276
Остановка и стоянка автомобиля	277
Экономичное вождение	277
Рекомендации по управлению автомобилем в период обкатки	278
Рекомендации по управлению автомобилем в неблагоприятных условиях	279
Вождение в условиях тумана.....	279
Вождение в условиях дождя	279
Преодоление затопленного участка	279
Управление автомобилем в жаркое время года	280
Управление автомобилем в холодное время года.....	281
Рекомендации по вождению в условиях бездорожья.....	284
Необходимость технического обслуживания автомобиля.....	287
Техническое обслуживание моторного отсека	288

Вид моторного отсека	288
Жидкость омывателя стекол	289
Моторное масло	289
Охлаждающая жидкость двигателя/системы электропривода	290
Тормозная жидкость	291
Радиатор	291
Аккумуляторная батарея	292
Проверка и замена предохранителей	293
Замена щеток очистителя ветрового стекла	295
Обслуживание системы климат-контроля.....	297
Обслуживание выдвигаемых порогов.....	298
Техническое обслуживание фар.....	299
Уход за люком.....	300
Уход за шинами.....	301
Уход за опорной штангой двери багажного отделения	304
Защитная пленка на новых автомобилях.....	305
Уход за кузовом.....	306
Уход за салоном.....	308
Меры по предотвращению коррозии	311
Длительное хранение автомобиля....	312
Техническое обслуживание автомобиля.....	313
График планового технического обслуживания.....	315
Пункты проверки технических жидкостей	317
Тяжелые условия эксплуатации.....	317
Программа «Помощь на дороге».....	318

Свидетельство о прохождении планового технического обслуживания.....	319
--	-----

Гарантийное обслуживание

Сведения о гарантийных обязательствах.....	324
Осмотр кузова	327
Что необходимо знать о гарантии.....	330
Обязанности владельца автомобиля.....	333
Карточка замены одометра	334
Регистрационная карточка с информацией об автомобиле	337
Карточка регистрации смены владельца.....	341
Особые отметки	343
Предпродажная подготовка	344

Технические данные

Идентификационный номер автомобиля.....	346
Номер двигателя (E30Z).....	347
Основные параметры	348
Динамические параметры.....	349
Параметры шасси	350
Параметры масел и жидкостей.....	351
Параметры сидений.....	353

1

Открытие и закрытие

Смарт-ключ	18
Механический ключ	20
Двери	21
Дверь багажного отделения	26
Выдвижные пороги	29
Окна	31
Солнцезащитные шторы окон задних дверей	35
Люк	37
Солнцезащитная шторка люка ...	40
Капот	41

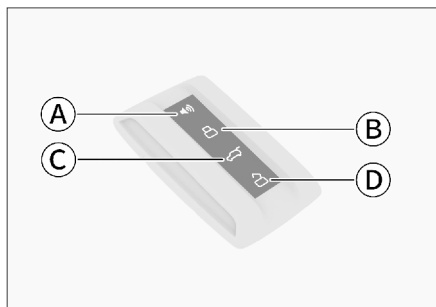

9E011665B843

- А Поиск автомобиля
- В Кнопка блокировки
- С Кнопка управления дверью багажного отделения
- D Кнопка разблокировки

Кнопка поиска автомобиля

Когда все двери, задние двери и капот закрыты, а смарт-ключ находится в активном диапазоне, нажмите кнопку поиска автомобиля, чтобы активировать функцию поиска автомобиля. В зависимости от настройки функции автомобиль подаст сигнал (мигание аварийных сигнальных огней или звуковой сигнал), чтобы помочь Вам быстро найти автомобиль.

На центральном дисплее выберите [Автомобиль] → [Освещение] → [Персонализация], чтобы настроить напоминание о режиме поиска автомобиля.

Если функция поиска автомобиля активна, повторное нажатие кнопки поиска автомобиля отключит эту функцию.

Кнопка блокировки

При нажатии кнопки блокировки автомобиль заблокируется, и в зависимости от настройки функции автомобиль подаст сигнал (один раз мигнут аварийные сигнальные огни или раздастся звуковой сигнал).

На центральном дисплее выберите [Автомобиль] → [Снаружи а/м] → [Запирание дверей], чтобы установить напоминание о блокировке автомобиля.

Полезная информация

Если при запирании автомобиля отсутствует обратная связь, проверьте, полностью ли закрыты все двери, дверь багажного отделения и капот.

Кнопка управления дверью багажного отделения

Длительное нажатие на кнопку управления дверью багажного отделения разблокирует дверь. Чтобы открыть дверь багажного отделения, после разблокировки нажимайте на микровыключатель этой двери в течение 30 секунд.

Кнопка разблокировки

При нажатии кнопки разблокировки автомобиль разблокируется в соответствии с текущим режимом разблокировки [Все двери] или [Водительская дверь].

После успешной разблокировки дважды мигнут аварийные сигнальные огни.

На центральном дисплее выберите [Автомобиль] → [Снаружи а/м] → [Запирание дверей], чтобы установить режим разблокировки ключом.

Внимание

- › Не изменяйте по своему усмотрению частоту передачи, не увеличивайте мощность передачи (включая использование дополнительных усилителей мощности), не используйте внешнюю антенну или иные передающие антенны.
- › Использование смарт-ключа не должно создавать помехи для официальных служб радиосвязи. Если Вы обнаружите, что создаете помехи, прекратите его использование и примите необходимые меры по их устранению. После этого можно продолжить использование смарт-ключа.
- › При использовании устройства на его работу способно влиять различное радиооборудование, что может привести к временному сбою функций.

Внимание

Смарт-ключ содержит электронные компоненты. Во избежание его повреждения необходимо соблюдать следующие указания:

- › Не оставляйте ключ в месте, подвергаемом воздействию тепла, например, на приборной панели.
- › Не разбирайте ключ без необходимости.
- › Не используйте ключ для нанесения ударов по другим предметам.
- › Не погружайте ключ в воду и не обрабатывайте его в ультразвуковом очистителе.
- › Не оставляйте ключ с устройствами, излучающими электромагнитные волны, например, с мобильными телефонами.

Механический ключ

Механический ключ находится внутри смарт-ключа, перед использованием его необходимо сначала извлечь. Порядок действий следующий:

1. Нажмите на крышку ключа в направлении, указанном на рисунке, и снимите ее.



350879C3177C

2. Выдвиньте механический ключ наружу и извлеките его.



DCA973E085E1

3. Поверните ручку механического ключа в положение для использования.

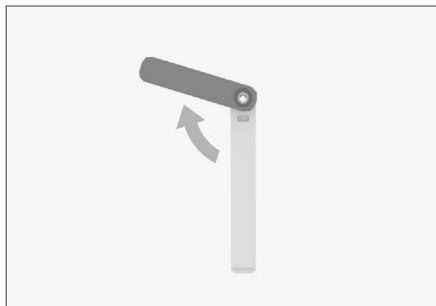

2499F0829149

⚠ Внимание

- › Ручка механического ключа может вращаться только в одном направлении. Не продолжайте вращать ее после достижения максимального угла поворота.
- › Соблюдайте осторожность при извлечении механического ключа, чтобы не коснуться других деталей или не повредить их.
- › Если механический ключ не используется, верните его на место и установите крышку ключа как можно скорее.

Бирка с номером ключа

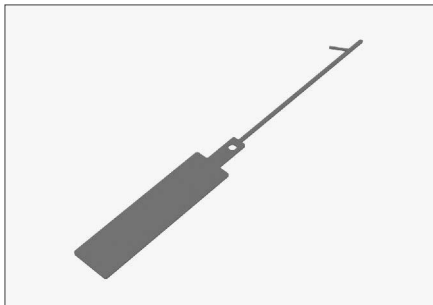

34D8D2036BE4

Храните бирку, прикрепленную к ключу, в надежном месте, поскольку она содержит код механического ключа для конкретного автомобиля. Только с этим кодом можно заказать новый механический ключ в сервисном центре.

i Полезная информация

При покупке или передаче автомобиля бирку нужно отдать новому владельцу.

Настройки дверных замков

На центральном дисплее выберите [Автомобиль] → [Салон] → [Запирание дверей], чтобы войти в настройки замка двери.

- › [Режим разблокировки ключом]: можно настроить так, чтобы при разблокировке автомобиля выполнялась операция [Все двери] или [Водительская дверь].

[Все двери]: нажмите кнопку разблокировки, чтобы разблокировать все двери, включая задние двери.

[Водительская дверь]: нажмите кнопку разблокировки, чтобы отпереть только дверь водителя.

Нажмите кнопку разблокировки еще раз, чтобы разблокировать все двери и заднюю дверь.

- › [Выключить и разблокировать]: если функция включена, то после выключения автомобиля, когда все двери и задняя дверь находятся в закрытом состоянии, двери будут разблокированы автоматически.
- › [Автоматическая разблокировка при приближении к автомобилю]: когда функция включена и действующий смарт-ключ находится рядом с автомобилем, автомобиль может открыть [Все двери] или [Водительскую дверь] в соответствии с текущей настройкой режима разблокировки. После чего аварийные сигнальные огни мигнут дважды.
- › [Автоматическая блокировка при покидании автомобиля]: если функция включена, автомобиль будет заблокирован автоматически, когда все двери, задняя дверь и крышка люка полностью закрыты, а смарт-ключ находится далеко от автомобиля. Автомобиль подаст обратный сигнал блокировки в соответствии с текущей настройкой сигнала блокировки (один раз мигнут аварийные сигнальные огни или прозвучит звуковой сигнал).

i Полезная информация

- › Функция автоматической разблокировки автомобиля может сработать, если проходить рядом с ним со смарт-ключом. Обращайте внимание на сигналы о разблокировке автомобиля и, покидая его, убедитесь, что он заблокирован.
- › Если в автомобиле оставлен запасной смарт-ключ, функции автоматической разблокировки при приближении к автомобилю и автоматической блокировки при выходе из автомобиля не могут быть использованы.
- › Если после блокировки автомобиля Вы не разблокируете его в течение следующих 48 часов, функция автоматической разблокировки при приближении к автомобилю перейдет в спящий режим, чтобы предотвратить снижение заряда аккумулятора. Данная функция не будет работать в спящем режиме. После разблокировки автомобиля другим способом он автоматически выйдет из спящего режима, и функция автоматической разблокировки будет возобновлена.
- › Радиус действия функции автоматической разблокировки при приближении к автомобилю составляет около 1,5 м, а функции автоматической блокировки при выходе из автомобиля — около 3,5 м. Если Вы находитесь в радиусе действия с действующим смарт-ключом, но не производите никаких операций по разблокировке или блокировке, через 15 минут обе функции перейдут в режим ожидания. В этом случае используйте другие методы разблокировки и блокировки автомобиля.
- › Уходя, убедитесь, что все двери, дверь багажного отделения и крышка капота полностью закрыты, иначе автомобиль автоматически не заблокируется.

› Когда заряд аккумулятора падает ниже определенного уровня, чтобы избежать разряда аккумулятора, приводящего к невозможности запуска автомобиля, функция автоматической разблокировки при приближении к автомобилю будет отключена.

› [Напоминание о блокировке]: Вы можете настроить способ уведомления о блокировке дверей автомобиля.

Блокировка и разблокировка

Блокировка и разблокировка дверной ручкой

Имея при себе смарт-ключ, коснитесь датчика на ручке двери, чтобы заблокировать или разблокировать двери автомобиля.

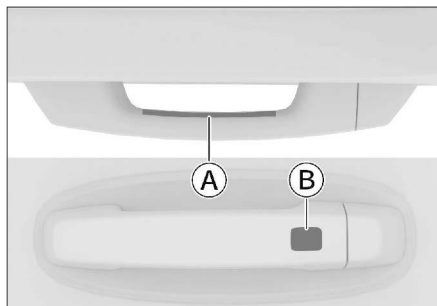

7B7A61860AFA

Ⓐ Датчик разблокировки

Ⓑ Датчик блокировки

Порядок разблокировки

Коснитесь датчика разблокировки, чтобы разблокировать автомобиль, при этом аварийные сигнальные огни мигнут два раза.

Блокировка дверей

Прикосновение к датчику блокировки приводит к блокировке автомобиля, и в зависимости от настройки функции автомобиль подаст сигнал (один раз мигнут аварийные сигнальные огни или раздастся звуковой сигнал).

i Полезная информация

› Если при блокировке дверей автомобиль не подает сигнал, убедитесь, что все двери, задняя дверь и люк полностью закрыты.

› Дверьми можно управлять только при обнаружении смарт-ключа.

› Не следует одновременно выполнять действия по блокировке и разблокировке.

› Если Вы пользуетесь ручками дверей в перчатках, Вы можете не отпереть или не запереть двери.

› Связь между смарт-ключом и автомобилем может быть нарушена, если рядом есть другие радиоустройства или существуют препятствия, приводящие к неправильной работе системы.

› После каждой успешной блокировки или разблокировки дверей подождите 3 секунды, прежде чем выполнить следующую операцию блокировки или разблокировки.

› После мойки автомобиля в холодное время года очень важно как можно скорее удалить остатки воды из зазоров наружных ручек дверей. Вода может замерзнуть в механизме ручки и вызвать ее заклинивание. В частности, после того, как Вы потянули за ручку двери, механизм может не встать на место, и дверь не закроется должным образом. Если возникла такая проблема, несколько раз потяните за ручку двери, чтобы удалить лед.

Блокировка и разблокировка механическим ключом

1. Извлеките механический ключ. Способ снятия см. в разделе «Механический ключ». (▷ Стр. 20)
2. Вставьте механический ключ в отверстие под крышкой дверного замка и поверните его по направлению стрелки, чтобы поддеть крышку.

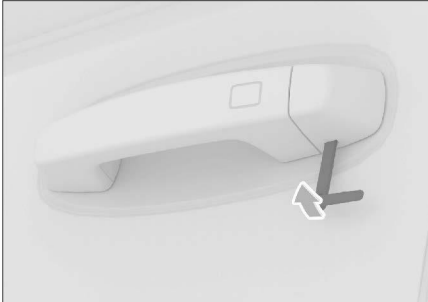

3AF2AA18F3A8

3. Вставьте механический ключ в нижнюю часть отверстия замка двери и поверните ключ, чтобы запереть или отпереть дверь.



A915029D6DCA

i Полезная информация

При открывании двери механическим ключом может сработать противоугонная сигнализация. Подробную информацию см. в разделе «Противоугонная система автомобиля». (▷ Стр. 232)

Блокировка и разблокировка кнопкой центрального замка



8085483FB431

- › Кнопка центрального управления замками находится на двери со стороны водителя.
- › Когда все двери и дверь багажного отделения закрыты, нажмите центральную кнопку управления, чтобы заблокировать или разблокировать все двери и дверь багажного отделения.
- › Индикатор кнопки горит, показывая, что двери заблокированы. Если индикатор кнопки не горит это значит, что двери разблокированы.

i Полезная информация

Разблокировка кнопкой центрального управления возможна только при отключенной противоугонной системе автомобиля. При включенной противоугонной системе разблокировка невозможна.

Двери

Разблокировка при помощи внутренней ручки



09F20D961A90

- › Если двери заперты, потяните внутреннюю ручку двери водителя, чтобы разблокировать все двери и заднюю дверь. Потяните еще раз, чтобы открыть двери.
- › Когда дверь заблокирована, потяните внутреннюю ручку двери пассажира, чтобы разблокировать соответствующую дверь. Потяните ручку еще раз, чтобы открыть дверь.

i Полезная информация

- › Открывая заднюю боковую дверь с помощью внутренней ручки, убедитесь, что детский замок отключен. В противном случае дверь не откроется.
- › Использование внутренней ручки для разблокировки дверей при активированной противоугонной системе автомобиля вызовет срабатывание сигнализации. Подробную информацию см. в разделе «Противоугонная система автомобиля». (▷ Стр. 232)

Детский замок

Этот автомобиль оснащен электронными замками для детей на задних дверях. Из соображений безопасности рекомендуется перевозить детей на задних сиденьях, оснащенных детскими замками.

i Полезная информация

Только задние двери оснащены электронными детскими замками. Когда электронные детские замки включены, двери нельзя открыть с помощью внутренней ручки на задней двери, а только если потянуть за наружную ручку двери.



91FBC76BFE9E

При нажатии этой кнопки включится функция электронного детского замка и загорится индикатор. При повторном нажатии этой кнопки функция электронного детского замка выключится и индикатор погаснет.

⚠ Предупреждение

В целях безопасности после включения электронного детского замка обязательно проверьте, можно ли открыть заднюю дверь, потянув за внутреннюю ручку задней двери, чтобы убедиться, что электронный детский замок работает правильно и обеспечивает безопасность детей в автомобиле.

i Полезная информация

- › Не выполняйте одновременно манипуляции с кнопкой электронного детского замка и внутренней ручкой задней двери. Перед нажатием кнопки электронного детского замка убедитесь, что другие пассажиры не используют внутреннюю ручку задней двери, иначе это может привести к невозможности разблокировки детского замка.

- › При включении функции электронного детского замка также блокируются задние стекла. Поэтому использование переключателей стеклоподъемников на задних дверях для управления соответствующими стеклами невозможно.

Автоматическая повторная блокировка

Если в течение 30 секунд после разблокировки дверей (за исключением разблокировки с помощью механического ключа) снаружи автомобиля при закрытой крышке капота и всех заблокированных дверях и двери багажного отделения режим питания и состояние всех дверей и двери багажного отделения не изменятся, все двери и дверь багажного отделения автоматически заблокируются.

Автоматическая разблокировка при столкновении

Если выключатель зажигания находится в режиме ON и система фиксирует столкновение, все двери будут автоматически разблокированы.

Автоматическая блокировка во время движения

Когда скорость автомобиля превышает 15 км/ч, все двери, включая дверь багажного отделения, автоматически блокируются.

i Полезная информация

Перед началом движения убедитесь, что все двери, включая дверь багажного отделения, полностью закрыты.

Дверь багажного отделения

Открытие двери багажного отделения

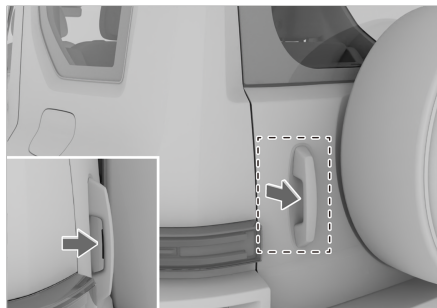

04D048BDA96

В целях безопасности открывайте дверь багажного отделения при парковке следующими способами:

- › Поднесите действующий смарт-ключ к двери багажного отделения и потяните её, одновременно нажав на микропереключатель двери багажного отделения.
- › Нажмите расположенную на смарт-ключе кнопку управления дверью багажного отделения, в течение 30 секунд нажмите на микропереключатель двери багажного отделения и одновременно потяните дверь багажного отделения наружу.
- › Когда дверь со стороны водителя находится в разблокированном состоянии, нажмите на микропереключатель двери багажного отделения и одновременно потяните дверь наружу.

Удержание двери багажного отделения в открытом положении

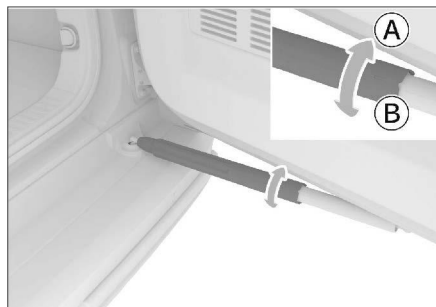

9EF901EC5364

- Ⓐ Деактивация ограничителя двери багажного отделения

- Ⓑ Активация ограничителя двери багажного отделения

Переключать ограничитель двери багажника можно, только когда дверь багажника полностью открыта.

Закрывая дверь багажного отделения, сначала поверните ограничитель двери багажного отделения в разблокированное состояние.

⚠ Внимание

Когда дверь багажного отделения открыта, задний фонарь и светоотражатель с правой стороны могут заслоняться дверью багажного отделения и запасным колесом. При парковке в темное время суток или на плохо освещенном участке дороги, если Вам нужно открыть дверь багажного отделения, включите аварийную световую сигнализацию и используйте знак аварийной остановки или иное устройство для предупреждения других транспортных средств и прохожих о необходимости быть осторожными.

Закройте дверь багажного отделения

1. Проверьте и убедитесь, что ограничитель двери багажного отделения находится в разблокированном состоянии.
2. Потяните ручку двери багажного отделения, отпустите ручку до того, как дверь багажного отделения полностью закроется.



8EDCF03A5018

3. Задняя дверь оснащена автоматическим затягивающим замком. При закрывании просто аккуратно опустите заднюю дверь в замок, и она автоматически за-

тянется и полностью закрывается.

⚠ Предупреждение

- › Дверь багажного отделения с электроприводом не оснащена функцией защиты от защемления. При закрытии или в процессе притягивания двери не допускайте попадания частей тела в зазор двери, поскольку это может привести к получению травмы.
- › Закрывая дверь багажного отделения вручную, всегда нажимайте на нее снаружи автомобиля, чтобы закрыть. Закрывая дверь багажного отделения с помощью вспомогательной ручки, можно прищемить руку и получить серьезную травму.
- › Если часть тела или предмет случайно были защемлены, быстро потяните за ручку, чтобы открыть дверь багажного отделения.
- › Запрещается ехать с открытой дверью багажного отделения.
- › Запрещается перевозить людей в багажном отделении.
- › Если поблизости от двери багажного отделения есть люди, при ее открытии и закрытии следует убедиться в их безопасности.
- › При закрытии двери багажного отделения следите, чтобы Ваши вещи, например, сумка или галстук, не оказались зажатыми.
- › Не позволяйте детям управлять задней дверью, так как это может привести к случайным травмам.
- › Будьте осторожны, открывая или закрывая заднюю дверь в ветреную погоду, так как сильный ветер может привести к внезапному движению задней двери и причинить травму.
- › Если автомобиль находится на склоне, склоне, то для закрытия и открытия двери багажника могут потребоваться большие усилия. По этой причине рекомендуется соблюдать осторожность во избежание случайного открытия или закрытия двери.

⚠ Внимание

- › Дверь багажного отделения с электроприводом не обладает функцией защиты от защемления. При закрытии или притягивании двери, чтобы избежать ее повреждения, убедитесь, что в зазоре двери нет посторонних предметов.
- › При открытии двери багажного отделения не прилагайте чрезмерных усилий, так как это может привести к повреждению двери.
- › Если задняя дверь замерзла или покрыта снегом или льдом, не пытайтесь открыть ее силой; разбейте лед или подождите, пока он растает, прежде чем пытаться открыть заднюю дверь.
- › Не устанавливайте и не наклеивайте какие-либо украшения на ограничитель открытия двери багажного отделения.
- › Ограничитель открывания задней двери не является несущим, поэтому не опирайтесь на него и не прикладывайте дополнительных внешних усилий.

Предупреждающая наклейка светового сигнала

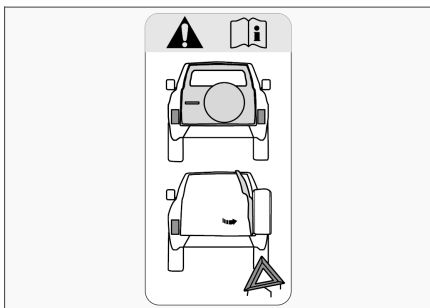

AB0E22CA2ECT

Данная предупреждающая наклейка находится над замком задней двери и напоминает о том, что при открытой задней двери правые задние фары будут заслонены этой дверью и запасным колесом. В случае вынужденной остановки на дороге и в случае открытия задней двери, выставите знак аварийной остановки или другой предупреждающий знак для оповещения других транспортных средств или пешеходов об остановке в соответствии местными нормативными требованиями.

Дверь багажного отделения

Наклейка опорной штанги двери багажного отделения

Предупреждающая наклейка прикреплена к опорной штанге двери багажного отделения в указанном месте.



8BCFBC8EDC03

Конкретные значения знаков следующие:

знак	значение
	Предупреждение
	Запрещено наступать ногой
	Запрещено самостоятельно проводить ремонтные работы
	Баллон высокого давления, нагревание при высокой температуре запрещено. В противном случае он может взорваться

	Использование открытого огня запрещено. Держитесь на безопасном расстоянии от источников огня и дыма
	Запрещена самовольная утилизация

⚠ Внимание

- › Соблюдайте указания, содержащиеся на предупреждающих наклейках. Несоблюдение указаний может привести к повреждению опорной штанги и травмам.
- › Из-за различий в комплектациях автомобилей или рыночных спецификациях вид наклейки может отличаться от указанного в руководстве. Ориентируйтесь на фактическую комплектацию Вашего автомобиля.

Настройка порогов (Тип 1)

На центральном дисплее выберите [Автомобиль] → [Снаружи а/м] → [Выдвижные пороги], чтобы перейти в настройки выдвижных порогов.

[Переключатель выдвижных порогов]: позволяет выдвинуть или задвинуть выдвижные пороги. При включении этой функции пороги автоматически выдвигаются или задвигаются в зависимости от состояния двери и блокировки автомобиля.

⚠ Предупреждение

Не наступайте на выдвижные пороги во время их перемещения. В противном случае Вы можете неустойчиво устоять на ногах или упасть. Это также может уменьшить срок службы порогов.

i Полезная информация

- › При разблокировке автомобиля оба порога автоматически выдвигаются, при открытии одной из дверей и последующем ее закрытии, оба порога автоматически задвигаются. Если в течение 30 секунд после разблокировки автомобиля состояние двери не изменится, оба порога автоматически задвинутся.
- › Боковые пороги автоматически убираются, когда скорость автомобиля превышает 5 км/ч.
- › В холодное время года пороги могут двигаться с низкой скоростью.

[Режим доступа к крыше]: позволяет активировать или деактивировать доступ к крыше. Если функция включена, боковые пороги автоматически выдвигаются или задвигаются только в соответствии с блокировкой и разблокировкой автомобиля.

[Специальный режим отключения выдвижных порогов]: если функция включена, выдвижные пороги будут сложены при движении автомобиля по специальным участкам дороги, что улучшает проходимость автомобиля (например, низкоскоростной полный привод, режим Грязь, режим Песок и т. д., в зависимости от комплектации модели).

i Полезная информация

- › При движении в плохих дорожных условиях рекомендуется активировать специальный режим отключения выдвижных порогов, что предотвратит прилипание грязи к порогам и уменьшит вероятность удара по ним.
- › Режим доступа к крыше и специальный режим отключения выдвижных порогов не могут быть включены одновременно; если выбран один из них, другой будет автоматически выключен.

Настройка порогов (Тип 2)

На центральном дисплее выберите [Автомобиль] → [Снаружи а/м] → [Выдвижные пороги], чтобы включить или выключить функцию выдвижных порогов.

[Автоматический режим]: при включении этой функции пороги автоматически выдвигаются или задвигаются в зависимости от состояния двери автомобиля.

[Всегда разложены]: при включении функции выдвижные пороги остаются в разложенном состоянии.

[Всегда сложены]: при включении функции выдвижные пороги остаются в сложенном состоянии.

i Полезная информация

- › При блокировке автомобиля пороги с обеих сторон автоматически задвигаются.
- › Выдвижные пороги автоматически убираются, когда скорость автомобиля превышает 5 км/ч.
- › При разблокировке автомобиля оба порога автоматически выдвигаются. (Если установлена опция [Всегда сложены], все пороги остаются сложенными.

Если положение двери не изменится в течение 30 секунд, пороги с двух сторон автоматически задвинутся.

Откройте дверь с любой стороны и снова закройте ее. Если все двери с другой стороны закрыты, пороги с двух сторон автоматически задвинутся.

Выдвижные пороги

1

Открытие и закрытие

- › При движении в плохих дорожных условиях рекомендуется активировать специальный режим отключения выдвижных порогов, что предотвратит прилипание грязи к порогам и уменьшит вероятность удара по ним.
- › В холодное время года пороги могут двигаться с низкой скоростью.

Предупреждение

Не наступайте на выдвижные пороги во время их перемещения. В противном случае Вы можете неустойчиво устоять на ногах или упасть. Это также может уменьшить срок службы порогов.

Функция защиты от защемления

При обнаружении препятствия в процессе складывания боковых порогов, пороги остановятся и выдвинутся обратно.

Предупреждение

Не пытайтесь проверить функцию защиты от защемления выдвижных порогов с помощью частей тела, так как это может привести к травмам.

Открывание и закрывание

С помощью переключателя стеклоподъемника на двери водителя можно управлять всеми окнами. С помощью переключателей стеклоподъемников на других дверях можно управлять только соответствующим окном.

Принцип работы переключателей стеклоподъемников в основном является одинаковым. В качестве примера приведен переключатель стеклоподъемника на двери водителя.

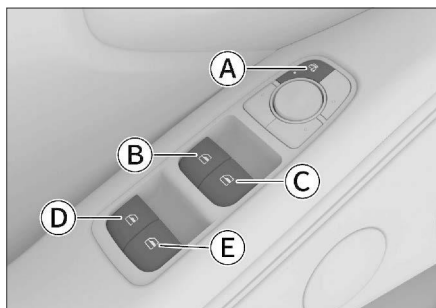

62FBB11D6022

- Ⓐ Выключатель блокировки окон/электронного детского замка
- Ⓑ Переключатель стеклоподъемника двери водителя
- Ⓒ Переключатель стеклоподъемника окна со стороны переднего пассажира
- Ⓓ Переключатель стеклоподъемника заднего левого окна
- Ⓔ Переключатель стеклоподъемника правой задней двери

Окна можно открывать и закрывать в двух режимах: вручную и автоматически. Между этими режимами есть четкое тактильное ощущение, которое можно почувствовать, нажимая или поднимая переключатель стеклоподъемника с разной силой.

- › Чтобы открыть окно, слегка нажмите на соответствующий переключатель окна и удерживайте его, пока окно не займет нужное положение, а затем отпустите переключатель.
- › Чтобы закрыть окно, слегка потяните вверх соответствующий переключатель и удерживайте его, пока окно не займет нужное положение, а затем отпустите переключатель.

⚠ Предупреждение

Перед закрытием окна убедитесь, что головы и руки пассажиров находятся от него на безопасном расстоянии. Невыполнение этого требования может привести к серьезным травмам.

⚠ Внимание

При низких температурах между стеклом и рамой может образовываться лед, который будет препятствовать движению стекла. В таком случае не следует многократно нажимать на переключатели во избежание повреждения подъемно-опускного механизма. Подождите, пока температура внутри автомобиля восстановится и стекла оттают, прежде чем пытаться открыть окна.

ⓘ Полезная информация

При многократном нажатии кнопки открытия/закрытия окна может активироваться функция защиты электропривода стеклоподъемника от перегрева, в результате чего кнопка открытия/закрытия окна временно отключится. Подождите, пока мотор остынет, и кнопка открытия/закрытия окна автоматически вернется в нормальное положение.

Функция подъема одним нажатием

- › Нажмите переключатель стеклоподъемника до второго упора и отпустите, окно будет автоматически открываться до полного открытия. Если потянуть за переключатель стеклоподъемника во время автоматического открывания окна, окно перестанет работать.
- › Поднимите переключатель окна до второго упора и отпустите, окно будет автоматически закрываться до полного закрытия. Окно перестанет работать при нажатии на переключатель стеклоподъемника во время автоматического закрытия окна.

i Полезная информация

Если функция поднятия/опускания окон одним касанием не работает из-за отключения аккумуляторной батареи или по другим причинам, рекомендуется сбросить программу управления окнами, чтобы вернуть их в нормальное состояние. Подробную информацию см. на

▷ (Стр. 246)

Функция аварийного закрытия окна

В экстренной ситуации переведите переключатель стеклоподъемников на вторую передачу и удерживайте его, при этом срабатывает функция аварийного закрытия окна, в это время функция защиты от заземления не работает.

Блокировка стеклоподъемников

- › После нажатия кнопки блокировки стеклоподъемников управлять ими при помощи переключателей, находящихся на задних дверях, будет невозможно.
- › Повторное нажатие кнопки восстановит функцию переключателей стеклоподъемников на задних дверях.

⚠ Предупреждение

- › Если в автомобиле находится ребенок, рекомендуется посадить его на более безопасное сиденье заднего ряда и включить функцию блокировки стеклоподъемников.

i Полезная информация

Включение функции блокировки стеклоподъемников и блокировка задних окон также активирует функцию электронного детского замка, делая невозможным открывание задних дверей при помощи внутренней ручки.

Функция защиты от заземления

Если в процессе закрывания окна между рамой и стеклом окажется посторонний предмет, то при достижении определенного значения давления стекло остановится и автоматически опустится на некоторое расстояние.

⚠ Предупреждение

- › Запрещается проверять функцию защиты от заземления на себе.
- › Если перед самым закрытием окна в нем окажется какой-либо предмет, защита от заземления не сработает.
- › Во время аварийного закрытия стекол функция защиты от заземления не будет работать.

i Полезная информация

- › В неблагоприятных условиях, таких как низкие температуры и сильные удары, при подъеме стекла может сработать функция защиты от заземления, не позволяя стеклу плавно закрыться, и тогда переключатель стеклоподъемника переводится на вторую передачу для закрытия.
- › Если функция подъема окна одним нажатием не работает в связи с отключением аккумуляторной батареи или по иной причине, функция защиты от заземления тоже не сработает. В этом случае рекомендуется сбросить программу управления окном, чтобы вернуть его в нормальное состояние. Подробную информацию см. на
▷ (Стр. 246)

Управление задержкой работы стеклоподъемников

После выключения зажигания управлять стеклоподъемниками можно еще несколько секунд.

Автоматическое закрытие окон при запуске автомобиля

На центральном дисплее выберите [Автомобиль] → [Снаружи а/м] → [Окна], чтобы включить или выключить функцию автоматического закрытия окон при блокировке автомобиля.

Если функция включена, все окна автоматически закрываются при запуске автомобиля. Во время автоматического закрытия окна, нажатие кнопки разблокировки или блокировки на смарт-ключе остановит подъем стекла.

i Полезная информация

- › Если эта функция не позволяет автоматически закрыть окна из-за неисправности батареи и т. д., рекомендуется сбросить программу управления окнами, чтобы вернуть их в нормальное состояние. Подробную информацию см. на (▷ Стр. 246).
- › Если во время автоматического закрытия стекла натолкнется на препятствие, может сработать функция защиты от защемления, в результате чего окно не закроется.
- › Перед выходом из автомобиля необходимо убедиться в том, что все окна полностью закрыты.

Автоматическое закрытие окон во время движения

На центральном дисплее выберите [автомобиль] → [Снаружи а/м] → [Окна], чтобы настроить функцию автоматического закрытия окон при достижении определенной скорости.

Автоматическое закрытие окон на скорости автомобиля можно установить с помощью опции [Автоматически закрывать окна на скорости] или задать скорость автомобиля. Когда скорость автомобиля превысит заданное значение, все окна будут закрыты автоматически.

i Полезная информация

- › Если функция однократного подъема не работает в связи с неисправностью аккумуляторной батареи или по иной причине, она не сможет автоматически закрыть окно. В этом случае рекомендуется выполнить сброс программы управления окнами для восстановления их нормальной работы. Подробную информацию см. в разделе «Сброс программы управления стеклоподъемниками». (▷ Стр. 246)
- › Если во время автоматического закрытия стекла натолкнется на препятствие, может сработать функция защиты от защемления, в результате чего окно не закроется.

Удобная функция закрытия

Когда режим питания находится в режиме OFF, все двери, задние двери и крышка люка закрыты, а все окна автоматически закрываются при длительном нажатии кнопки блокировки на смарт-ключе или датчика блокировки на ручке двери. Во время автоматического закрытия окна, нажатие кнопки разблокировки или блокировки на смарт-ключе остановит подъем стекла.

⚠ Предупреждение

Прежде чем закрыть окна, убедитесь, что головы, руки и т. д. всех пассажиров находятся вне окон, иначе это может привести к серьезным травмам.

i Полезная информация

- › Если функция однократного подъема не работает в связи с неисправностью аккумуляторной батареи или по иной причине, она не сможет автоматически закрыть окно. В этом случае рекомендуется выполнить сброс программы управления окнами для восстановления их нормальной работы. Подробную информацию см. в разделе «Сброс программы управления стеклоподъемниками». (▷ Стр. 246)

- › Если во время автоматического закрывания стекло натолкнется на препятствие, может сработать функция защиты от защемления, в результате чего окно не закроется.
- › Перед выходом из автомобиля необходимо убедиться в том, что все окна полностью закрыты.

Автоматическое закрытие окон во время дождя

Когда режим питания находится в положении OFF, окна автоматически закрываются, если датчик дождя и освещенности обнаруживает дождь.

i Полезная информация

- › Если функция однократного подъема не работает в связи с неисправностью аккумуляторной батареи или по иной причине, она не сможет автоматически закрыть окно. В этом случае рекомендуется выполнить сброс программы управления окнами для восстановления их нормальной работы. Подробную информацию см. в разделе «Сброс программы управления стеклоподъемниками». (> Стр. 246)
- › Если интенсивность дождя или снега слишком низкая, окна могут не закрыться автоматически.
- › Если во время автоматического закрывания стекло натолкнется на препятствие, может сработать функция защиты от защемления, в результате чего окно не закроется.
- › Перед выходом из автомобиля необходимо убедиться в том, что все окна полностью закрыты.

Солнцезащитные шторки окон задних дверей

Задняя часть автомобиля оснащена солнцезащитной шторкой с электроприводом, которая защищает от света и повышает приватность.

Вы можете развернуть или свернуть солнцезащитную шторку с электроприводом четырьмя способами: с помощью центрального дисплея, дисплея в центральном подлокотнике заднего ряда, переключателей стеклоподъемников или голосового управления.

i Полезная информация

- › Если из-за отсоединения аккумулятора и т. д. функция поднятия/опускания стекол одним касанием не работает, солнцезащитный козырек заднего стекла не раскладывается или не убирается, рекомендуется провести сброс программы управления стеклами, чтобы вернуть их в нормальное состояние. Подробную информацию см. в разделе «Сброс программы управления стеклоподъемниками». (▷ Стр. 246)
- › При разворачивании солнцезащитного козырька, если соответствующее окно находится в неполностью закрытом состоянии, окно будет закрыто в приоритетном порядке до разворачивания солнцезащитного козырька.

Разворачивание и сворачивание шторки с помощью центрального дисплея

На центральном дисплее выберите [Автомобиль] → [Снаружи а/м] → [Окна], чтобы развернуть или свернуть солнцезащитную шторку.

- › [Блокировка с левой стороны]: после включения этой функции левая солнцезащитная шторка с электроприводом блокируется и не может быть развернута или свернута.

После отключения функции, нажмите [Разворачивание по левой стороне] или [Сворачивание по левой стороне], чтобы развернуть или свернуть солнцезащитную шторку с электроприводом на левой стороне.

- › [Блокировка с правой стороны]: после включения этой функции правая солнцезащитная шторка с электроприводом блокируется и не может быть развернута или свернута.

После отключения функции, нажмите [Разворачивание по правой стороне] или [Сворачивание по правой стороне], чтобы развернуть или свернуть солнцезащитную шторку с электроприводом на правой стороне.

Управление через задний дисплей

Управление солнцезащитной шторкой заднего ряда доступно через настройки дисплея заднего центрального подлокотника → [Окна].

Открывание и закрывание с помощью переключателя окна



FC2051802357

При поднятии переключателя стеклоподъемника солнцезащитная шторка с электроприводом автоматически разворачивается, при нажатии — сворачивается.

i Полезная информация

Солнцезащитной шторкой можно управлять через переключатели стеклоподъемников, расположенные на дверях со стороны водителя и задних рядов.

Функция защиты от заземления

В процессе раскладывания или убирания солнцезащитного козырька с электроприводом, если между оконной рамой и солнцезащитным козырьком с электроприводом есть препятствие, солнцезащитный козырек с электроприводом остановит раскладывание или убирание, когда давление достигнет определенного значения, и автоматически уберется или раскладывается.

Предупреждение

- › Запрещается проверять функцию защиты от заземления на себе.
- › Функция защиты от заземления не работает, если в солнцезащитную штору с электроприводом попадет какой-либо предмет, когда она полностью открыта или закрыта.

Управление задержкой

После выключения зажигания управлять солнцезащитной шторкой можно еще в течение нескольких секунд.

⚠ Предупреждение

- Во время движения автомобиля запрещается высовывать руки и голову из люка. Столкновение с объектами снаружи или экстренное торможение могут привести к получению серьезных травм или даже к смерти.
- Во избежание получения серьезных травм при закрывании люка следите за тем, чтобы крышка не защемила части тела пассажиров.
- Не позволяйте детям управлять люком.

i Полезная информация

При многократном повторяющемся открытии или закрытии может сработать функция защиты электропривода люка от перегрева. В таком случае люк не сможет временно открываться или закрываться, но после охлаждения электропривода вернется в нормальное состояние.

Сдвигание крышки

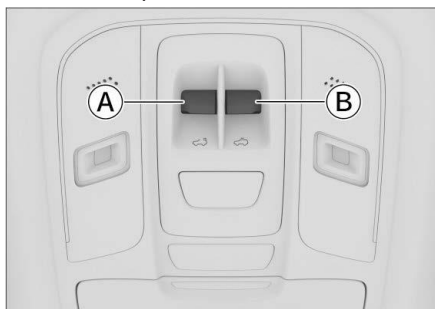

- Ⓐ Кнопка открытия со сдвигом
- Ⓑ Кнопка закрытия со сдвигом

Ручное управление

- Нажмите и удерживайте кнопку открытия, люк постепенно сдвинется.
- Нажмите и удерживайте кнопку закрытия, после чего люк закроется.
- Чтобы остановить движение люка, просто отпустите кнопку.

Автоматическое управление

- Нажмите и отпустите кнопку открытия, люк автоматически откроется до комфортного положения. Для полного открытия люка повторно нажмите и отпустите кнопку.
- Нажмите и отпустите кнопку закрытия, после чего люк автоматически закроется.

- Чтобы остановить открытие люка, нажмите кнопку еще раз.

i Полезная информация

Если функция люка работает некорректно, автоматическое открытие и закрытие люка будет невозможно, поэтому в таком случае рекомендуется провести сброс программы его управления. Инструкцию по проведению сброса см. на (стр. 247)

Наклон люка

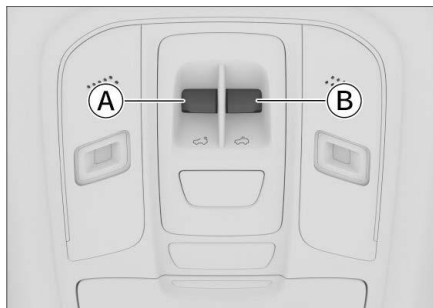

- Ⓐ Кнопка закрытия при наклоне
- Ⓑ Кнопка открытия при наклоне

Ручное управление

- Нажмите и удерживайте кнопку открытия, люк постепенно наклонится для открытия.
- Нажмите и удерживайте кнопку закрытия, после чего люк закроется.
- Чтобы остановить движение люка, просто отпустите кнопку.

Автоматическое управление

- Нажмите и отпустите кнопку открытия, люк откроется под максимальным углом и остановится.

- › Нажмите и отпустите кнопку закрытия, после чего люк закроется.
- › Чтобы остановить открытие люка, нажмите кнопку еще раз.

i Полезная информация

Если функция люка работает некорректно, автоматическое открытие и закрытие люка будет невозможно. В таком случае рекомендуется провести сброс программы его управления. Инструкцию по проведению сброса см. на (стр. 247)

Функция защиты от заземления

Если в процессе автоматического закрытия люк столкнется с препятствием, он остановится и сместится назад на некоторое расстояние.

! Предупреждение

- › Функция защиты от заземления не может полностью устранить риск получения травм. В некоторых случаях (например, когда препятствие небольшое) функция защиты от заземления может не сработать. Всегда следите за тем, чтобы в области закрытия люка не было препятствий.
- › Не проверяйте работу функции защиты от заземления на себе.
- › Если перед самым закрытием люка в нем окажется какой-либо предмет, защита от заземления не работает.
- › При ручном закрытии люка функция защиты от заземления неактивна. Соблюдайте осторожность, чтобы не зажать пальцы или другие части тела.

Управление задержкой закрытия люка

В случае неполного закрытия люка и перевода режима питания в положение OFF, Вы сможете управлять люком еще в течение нескольких секунд.

Автоматическое закрывание окон при запирании автомобиля

На центральном дисплее выберите [Автомобиль] → [Снаружи а/м] → [Окна], чтобы включить или выключить функцию автоматического закрытия окон при блокировке автомобиля.

После активации этой функции при блокировке автомобиля люк автоматически закрывается.

i Полезная информация

- › Если функция люка работает некорректно, автоматическое закрытие люка может не сработать, поэтому в таком случае рекомендуется провести сброс программы управления. Инструкцию по проведению сброса программы управления см. на (стр. 247)
- › Если во время автоматического закрывания люк встретит какое-либо препятствие, может сработать функция защиты от заземления, в результате чего люк не закроется.
- › Перед выходом из автомобиля необходимо убедиться в том, что люк полностью закрыт.

Контроль открытия люка в зависимости от скорости

На центральном дисплее выберите [Автомобиль] → [Снаружи а/м] → [Окна], чтобы включить или выключить функцию открывания люка в зависимости от скорости.

Когда функция включена, система будет контролировать степень открытия люка в зависимости от скорости движения автомобиля.

i Полезная информация

- › Если функция люка работает некорректно, размер открытия люка может не контролироваться, поэтому в таком случае рекомендуется провести сброс программы его управления. Инструкцию по проведению сброса см. на (стр. 247)
- › Функция регулировки открытия люка в зависимости от скорости может быть активирована только один раз во время движения автомобиля. После повторного запуска автомобиля функция открытия люка восстанавливается после регулировки скорости автомобиля.

Удобная функция закрытия

Когда режим питания находится в положении OFF, все двери, дверь багажного отделения и капот закрыты, нажмите и удерживайте кнопку блокировки на смарт-ключе или датчик блокировки на ручке двери, после чего люк автоматически закроется.

⚠ Предупреждение

Перед тем, как закрыть люк с помощью функции комфортного закрывания, убедитесь, что руки, голова и другие части тела пассажиров находятся на безопасном расстоянии от люка. Несоблюдение этого требования может привести к серьезным травмам.

i Полезная информация

- › Если функция люка работает некорректно, автоматическое закрытие люка может быть невозможным, поэтому в таком случае рекомендуется сбросить программу его управления. Инструкцию по проведению сброса см. на (стр. 247)
- › Если во время автоматического закрывания люк встретит какое-либо препятствие, может сработать функция защиты от защемления, в результате чего люк не закроется.
- › Перед выходом из автомобиля необходимо убедиться в том, что люк полностью закрыт.

Автоматическое закрытие окон во время дождя

Когда режим питания находится в положении OFF, люк автоматически закрывается, если датчик дождя и освещенности обнаруживает дождь.

i Полезная информация

- › Если функция люка работает некорректно, автоматическое закрытие люка может быть невозможным, поэтому в таком случае рекомендуется провести сброс программы его управления. Инструкцию по проведению сброса см. на (стр. 247)
- › Если интенсивность дождя или снега слишком низкая, люк может не закрыться автоматически.
- › Если во время автоматического закрывания люк встретит какое-либо препятствие, может сработать функция защиты от защемления, в результате чего люк не закроется.
- › Перед выходом из автомобиля необходимо убедиться в том, что люк полностью закрыт.

Автоматическое закрытие люка во время движения на высокой скорости

Во время движения автомобиля, если его скорость превышает 120 км/ч, люк автоматически закрывается.

i Полезная информация

- › Если скорость автомобиля превысит 120 км/ч, а люк при этом будет открыт, то он не сможет закрыться автоматически.
- › Если в ходе автоматического закрывания люка нажать на кнопку люка, работа функции автоматического закрывания люка будет прервана.
- › Если функция автоматического закрывания люка сработала или ее работа была прервана во время движения, для ее повторной активации необходимо, чтобы автомобиль снова от неподвижного состояния набрал скорость свыше 120 км/ч.
- › Если функция люка работает некорректно, автоматическое закрытие люка может быть невозможным, поэтому в таком случае рекомендуется провести сброс программы его управления. Инструкцию по проведению сброса см. на (стр. 247)
- › Если во время автоматического закрывания люк встретит какое-либо препятствие, может сработать функция защиты от защемления, в результате чего люк не закроется.
- › Убедитесь, что люк полностью закрыт.

Солнцезащитная шторка люка

- › При открытии люка со сдвигом солнцезащитная шторка открывается назад в соответствии с углом открытия люка.
- › Когда люк закрыт, Вы можете открыть солнцезащитную шторку, потянув его назад, и закрыть, потянув вперед.

Предупреждение

- › Не позволяйте детям двигать солнцезащитную шторку люка.
- › При одновременном открытии люка и солнцезащитной шторки, будьте осторожны, чтобы не прищемить руки, голову, шею и другие части тела, во избежание нанесения серьезных травм.
- › Запрещается закрывать солнцезащитную шторку при открытом люке или до его полного закрытия, чтобы избежать серьезных травм в случае выпадения шторки.

Внимание

- › Не давите на солнцезащитную шторку люка во избежание ее выпадения или повреждения.
- › При длительной стоянке автомобиля рекомендуется закрывать солнцезащитную шторку во избежание повреждения отделки салона в результате длительного воздействия солнечных лучей и повышения температуры в салоне.

Открытие крышки капота

Ручка для открывания капота находится в нижней части комбинации приборов со стороны водителя.



CA91B41F77C4

Потяните за ручку открытия капота, после чего капот немного приоткроется; при повторном потягивании за ручку, капот разблокируется. Поднимите капот вверх, после чего он автоматически поднимется до открытого положения.

⚠ Предупреждение

Передний моторный отсек автомобиля является потенциально опасной зоной. При проведении проверок или заправке маслом в данной зоне существует риск получения царапин, ожогов и т. д. Соблюдайте осторожность.

⚠ Внимание

Не открывайте капот самостоятельно, если в автомобиле возникла неисправность или если автомобиль попал в аварию во время дождя.

i Полезная информация

В холодную погоду упоры капота могут не сработать и не поднять капот автоматически. В этом случае поднимите его самостоятельно.

Закрывание крышки капота

Потяните капот вниз. Когда до замка останется 20–30 см, быстро нажмите на капот с некоторым усилием, и он закроется.

⚠ Предупреждение

Перед началом движения убедитесь, что крышка капота надежно закрыта. В противном случае она может открыться во время движения, вызвав аварийную ситуацию.

⚠ Внимание

- › Перед закрыванием крышки капота убедитесь, что под ней нет посторонних предметов.
- › При закрытии не нажимайте на капот с чрезмерным усилием. В противном случае капот может деформироваться.

2

Запуск и управление автомобилем

Переключение режимов питания	44
Запуск и выключение автомобиля	45
Настройки управления	47
Переключение режима питания	48
Рулевое колесо	50
Зеркала заднего вида.....	52
Управление переключением передач.....	56
Стояночный тормоз	61
Управление освещением	63
Очистители ветрового стекла	69

Переключение режимов питания

Когда смарт-ключ находится в автомобиле, нажмите переключатель питания напрямую или долго нажимайте на виртуальный переключатель питания ЖК-часов, чтобы переключить режим питания. Инструкции по использованию виртуальной кнопки питания ЖК-часов см. в разделе «Жидкокристаллические часы». (▷ Стр. 199)



A83EA1CACB17

№	Режим	Функции
1	OFF	Электрические компоненты не работают.
2	ON	Все электрооборудование доступно для использования.

Если смарт-ключ находится в автомобиле и соблюдены следующие условия, нажмите выключатель питания или долго нажимайте на виртуальный выключатель питания ЖК-часов, чтобы запустить автомобиль.

- › Нажмите на педаль тормоза.
- › Рычаг переключения передач должен находиться в положении P.

⚠ Предупреждение

Во время движения запрещается переключать режим питания на OFF.

⚠ Внимание

- › Запрещается размещать смарт-ключ на передней панели, на полу, на комбинации приборов, в бардачке или в багажном отделении. В противном случае переключение между режимами питания может оказаться невозможным.
- › Если автомобиль не заведен, не оставляйте питание включенным на длительное время во избежание потери заряда аккумулятора.
- › Выходя из автомобиля, переключите питание в режим OFF и возьмите с собой ключ.

Запуск в стандартном режиме

1. Держите при себе смарт-ключ.
2. Отрегулируйте положение сиденья, сядьте правильно.
3. Убедитесь, что рычаг переключения передач находится в положении P.
4. Нажмите на педаль тормоза.
5. Нажмите выключатель питания или долго нажимайте на виртуальный выключатель питания ЖК-часов, чтобы запустить автомобиль.

Инструкции по использованию виртуальной кнопки питания ЖК-часов см. в разделе «Жидкокристаллические часы». (▷ Стр. 199)

Индикатор **READY** (зеленый) в комбинации приборов загорается, указывая на готовность системы привода.

i Полезная информация

После запуска двигателя включается или выключается автоматически, в зависимости от состояния автомобиля.

Аварийный пуск



DFBD9F9B8E51

Когда автомобиль выдает сообщение «Проверьте, находится ли ключ в автомобиле», автомобиль может не заводиться из-за потери питания смарт-ключа. В этом случае поместите ключ в подстаканник переднего ряда в месте, обозначенном значком, и затем попытайтесь завести двигатель. Если двигатель по-прежнему не удастся запустить, как можно скорее обратитесь в сервисный центр.

! Предупреждение

- ▷ Запускать двигатель можно только тогда, когда водитель находится на водительском сиденье. Несоблюдение этого правила может стать причиной аварии, способной привести к серьезным травмам и даже смерти.
- ▷ При запуске двигателя ни при каких условиях не допускается нажимать на педаль акселератора.
- ▷ Двигатель необходимо запускать и в тех случаях, когда требуется переместить автомобиль на незначительное расстояние. Иначе может произойти авария.

i Полезная информация

- ▷ Серьезные повреждения облицовки дверей или заднего бампера также могут привести к тому, что автомобиль не заведется.
- ▷ Старайтесь не оставлять автомобиль при очень низких температурах, так как это может привести к тому, что он не заведется.

Выключение в обычном режиме

1. После полной остановки автомобиля переключите селектор передачи на P.
2. Убедитесь, что стояночный тормоз включен.
3. Нажмите выключатель питания или долго нажимайте на виртуальный выключатель питания ЖК-часов, чтобы выключить автомобиль.

Экстренное выключение

При возникновении аварийной ситуации во время движения автомобиля, например, при невозможности остановить автомобиль обычным способом, для экстренного выключения двигателя можно выполнить любую из следующих операций:

- ▷ Нажмите и удерживайте выключатель питания в течение более чем 2 секунд.
- ▷ Нажмите на выключатель питания 3 раза подряд в течение 2 секунд.

Предупреждение

- › Не прикасайтесь к горячим частям, таким как двигатель, выхлопная труба, радиатор и т. д., сразу после выключения двигателя, иначе вы можете обжечься.
- › Выключение двигателя во время движения может привести к столкновению или серьезным травмам.
- › Не прибегайте к принудительной остановке двигателя в отсутствие экстренной необходимости. После принудительной остановки двигателя усилители тормозной системы и рулевого управления перестанут работать, и для торможения и вращения рулевого колеса потребуется большее усилие. Поэтому перед выключением двигателя постарайтесь максимально снизить скорость.

Полезная информация

- › Виртуальный выключатель питания ЖК-часов не может использоваться для аварийного отключения автомобиля, поэтому для соответствующих операций используйте физический выключатель питания.
- › После длительной работы двигателя на высокой скорости или под высокой нагрузкой рекомендуется дать двигателю поработать на холостом ходу в течение короткого времени или проехать на низкой скорости небольшое расстояние перед выключением автомобиля.

На центральном дисплее выберите [Снаружи а/м] → [Вождение], чтобы выполнить настройки, связанные с управлением.

- › [Режим питания]: можно установить [Гибрид], [Чисто электрический] или [Умный]. Подробнее см. в разделе «Переключение режимов питания». (▷ Стр. 44)
- › [Память режима вождения]: данную функцию можно включить или выключить. После ее включения при каждом запуске автомобиля система по умолчанию выбирает режим вождения, использованный в последний раз.
- › [Система динамической стабилизации]: данную функцию можно включить или выключить. Подробную информацию см. в разделе «Электронная система стабилизации». (▷ Стр. 112)
- › [Напоминание о непрямом положении руля]: данную функцию можно включить или выключить. Подробную информацию см. в разделе «Напоминание о необходимости установки рулевого колеса в нейтральное положение». (▷ Стр. 51)
- › [Напоминание об усталости за рулем]: данную функцию можно включить или выключить. Подробную информацию см. в разделе «Напоминание об усталости за рулем». (▷ Стр. 107)
- › [Комфортное торможение]: данную функцию можно включить или выключить.
 - › При нормальном торможении функция комфортного торможения обеспечивает плавное торможение, смягчая рывки при торможении.
 - › Во время экстренного торможения во избежание негативного влияния на тормозную систему функция комфортного торможения автоматически отключается.
- › [Внедорожное охлаждение]: данную функцию можно включить или выключить, когда двигатель работает. После включения функции скорость вентилятора системы охлаждения двигателя увеличивается, что помогает двигателю рассеивать тепло в интенсивных условиях работы, например, при движении по бездорожью. Однако при этом уровень шума также возрастает.
- › [Режим усилия на руле]: можно выбрать [Легкий], [Комфорт] или [Спортивный] режим. Подробную информацию см. в разделе «Режимы усилителя рулевого управления». (▷ Стр. 50)
- › [Звуковой сигнал предупреждения для пешеходов]: можно выбрать [Выключить], [Технологический] или [Классический]. Подробнее см. в разделе «Система предупреждения о пешеходах (VSG)». (▷ Стр. 108)
- › [Уровень рекуперации энергии]: можно выбрать [Низкий], [Стандартный] или [Высокий]. Подробнее см. в разделе «Рекуперация энергии». (▷ Стр. 178)
- › [Режим брода]: данную функцию можно включить или выключить. Подробнее см. в разделе «Система управления полным приводом». (▷ Стр. 126)

i Полезная информация

Функция комфортного торможения работает только при низкой скорости и на небольших уклонах.

Переключение режима питания

Переключение с помощью физической кнопки

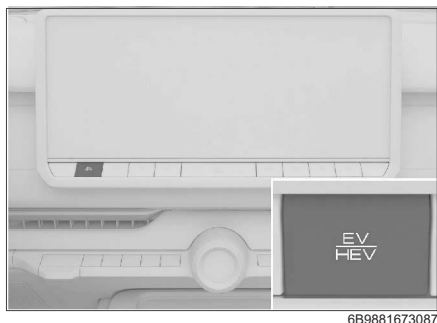

После запуска автомобиля нажмите кнопку [EV/HEV] для быстрого переключения режима питания.

Переключение через центральный дисплей

После запуска автомобиля режим мощности можно установить на переднем дисплее [Снаружи a/m] → [Вождение] → [Режим мощности].

[Режим питания]: можно выбрать [Электрический], [Гибридный] или [Интеллектуальный].

i Полезная информация

В режимах «Электрический» и «Интеллектуальный» можно использовать стандартный и эко режимы повышенной проходимости. Если Вы переключитесь на другие режимы езды по бездорожью, режим мощности автоматически вернется в гибридный режим.

[Настройки умного режима]: если выбран умный режим питания, можно выбрать [Кемпинг] или [Пользовательский].

[Настройки пороговой величины зарядки]: Если в умном режиме установлена пользовательская настройка, Вы можете самостоятельно установить пороговую величину зарядки в диапазоне от 30% до 80%.

Описание режимов

[Электрический]: когда заряд батареи превышает определенное значение, можно переключиться в электрический режим. В чисто электрическом режиме двигатель не требуется, и автомобиль приводится в движение исключительно электромотором, обеспечивая ощущения от вождения, сравнимые с ощущениями от чисто электрического автомобиля, подходящего для городских дорог.

i Полезная информация

- › При обгоне и в других ситуациях, когда возникает резкое увеличение мощности, система временно запускает двигатель и следит за тем, чтобы в течение примерно 20 секунд не прерывался чисто электрический режим, чтобы улучшить управляемость автомобиля и предотвратить частое переключение режимов мощности.
- › Если уровень заряда батареи меньше определенного значения или имеются другие ограничения, прибор автоматически выйдет из режима чистого питания, а на экране комбинации приборов появится соответствующее сообщение.

[Гибридный]: электромотор и двигатель работают вместе для приведения автомобиля в движение. Когда скорость транспортного средства низкая, автомобиль использует больше электродвигателей для движения, а по мере увеличения скорости транспортного средства доля электродвигателей постепенно уменьшается, постепенно приближаясь к оптимальному рабочему диапазону двигателя, так что тепловая эффективность двигателя может всегда поддерживаться на высоком уровне, чтобы достичь цели экономии энергии, подходящей для движения в различных дорожных условиях.

[Интеллектуальный]: система будет регулировать распределение мощности автомобиля в соответствии с потребностями пользователя, основываясь на состоянии автомобиля и выбранных параметрах подконфигурации. В зависимости от требований к использованию можно настроить три варианта подконфигурации.

- › [Кемпинг]: система автоматически запасает довольно большую часть энергии аккумулятора для питания внешних электрических устройств.
- › [Пользовательский]: система управляет зарядом батареи в соответствии с потребностью в электроэнергии, устанавливает приоритет зарядки силовой батареи при установленном пороге зарядки, использует привод двигателя на не загруженных участках дороги и одновременно накапливает электроэнергию для загруженных участков дороги, которые могут быть пройдены в будущем, чтобы оптимизировать комплексное потребление энергии в течение всей поездки. Рекомендуется установить оптимальный порог зарядки аккумулятора на уровне 30%. В данном режиме также есть обязательный переключатель сохранения энергии. При активации переключателя двигатель запускается более интенсивно, а автомобиль заряжается в тех случаях, когда требуется обязательное сохранение энергии.

i Полезная информация

- › Если пункт назначения находится недалеко или рядом есть зарядные станции, можно уменьшить запас энергии аккумулятора и использовать накопленную энергию для движения автомобиля, чтобы сэкономить топливо.
- › Если пункт назначения находится далеко или при движении в условиях заторов, препятствий или других неблагоприятных дорожных условий, запас хода может быть изменен в сторону увеличения, чтобы обеспечить запас энергии для увеличения дальности поездки.

Рулевое колесо

Регулировка рулевого колеса



4DB4A29F852C

Поворачивая ручку регулировки в направлении стрелок, можно переместить рулевое колесо вверх, вниз, вперед и назад.

⚠ Предупреждение

Запрещается регулировать положение рулевого колеса во время движения. В противном случае ошибки управления могут привести к аварии, серьезным травмам или смерти.

Обогрев рулевого колеса

На экране управления системой кондиционирования воздуха на центральном дисплее нажмите кнопку обогрева рулевого колеса в нижней части экрана, чтобы включить или выключить функцию обогрева рулевого колеса. При включении функции подогрева рулевого колеса на экране кондиционера оно становится красным.

⚠ Внимание

Во избежание разрядки аккумуляторной батареи не включайте обогрев рулевого колеса на длительное время без запуска двигателя.

Память/приветствие рулевого колеса

Функция памяти/приветствия на рулевом колесе аналогична основной функции памяти/приветствия на водительском сиденье, а способ настройки, подробнее см. «Память/приветствие/массаж для передних сидений». (▷ Стр. 183)

Режимы усилителя рулевого управления

Индивидуальное переключение: режим питания находится в режиме ON, а режим усиления рулевого колеса можно переключить через центральный дисплей [Снаружи а/м] → [Вождение] → [Режим усиления рулевого колеса].

Совмещенные режимы: при переключении системы управления полным приводом также переключается режим усиления рулевого управления.

i Полезная информация

При переключении режима усиления рулевого управления должны быть соблюдены следующие условия:

- › Нормальная работа системы электроусилителя рулевого управления.
- › Скорость менее 125 км/ч.
- › Не осуществляется поворот.

Легкий

Активная работа усилителя рулевого управления, легкое руление: режим подходит для плотного движения в городе.

Комфортный

Подходит для общего стиля вождения, обеспечивает чувствительность рулевого управления с учетом обратной связи с дорогой, улучшая управляемость автомобиля при повседневной эксплуатации.

Спортивный

Снижает усиление рулевого управления и увеличивает отклик рулевого колеса. Рекомендуется использовать его на высоких скоростях, в дождь, снег и т. п.

Напоминание о необходимости установки рулевого колеса в нейтральное положение

На центральном дисплее выберите [Снаружи а/м] → [Вождение] → [Напоминание о непрямом положении руля], чтобы включить или выключить функцию напоминания о возврате рулевого колеса в нейтральное положение.

Если функция включена, система напомнит о необходимости центрирования рулевого колеса при соблюдении следующих условий:

- › Автомобиль запущен.
- › Переключатели левого и правого указателей поворота выключены.
- › Угол поворота рулевого колеса превышает заданное значение.
- › Автомобиль неподвижен, включена передача Р.

Звуковой сигнал

Чтобы подать звуковой сигнал, нажмите на значок звукового сигнала на руле или на область вокруг него.

⚠ Предупреждение

При использовании звукового сигнала не нажимайте слишком сильно и не ударяйте по центру рулевого колеса, во избежание несчастных случаев.

i Полезная информация

Область кнопки звукового сигнала на рулевом колесе также служит крышкой фронтальной подушки безопасности водителя. В связи с особыми функциональными требованиями к подушке безопасности водителя при использовании звукового сигнала старайтесь нажимать на область маркировки звукового сигнала.

Зеркала заднего вида

Салонное зеркало заднего вида с потоковой передачей

Общие сведения

Салонное зеркало заднего вида с потоковой передачей отображает изображение задней части автомобиля, полученное с помощью камеры, расположенной на задней части автомобиля. Оно имеет небольшую слепую зону и обеспечивает хороший обзор даже в условиях плохой погоды, например, в дождь и снег.

⚠ Предупреждение

- Салонное зеркало заднего вида с потоковой передачей является лишь вспомогательным инструментом и не может заменить оценку водителем окружающей обстановки. При движении и парковке не полагайтесь только на внутреннее зеркало заднего вида. В любых обстоятельствах водитель должен нести ответственность за безопасность автомобиля и постоянно следить за его окружением.
- Потоковое изображение представляет собой плоское изображение с искаженной передачей расстояния, поэтому не следует ориентироваться на изображение внутреннего зеркала заднего вида для определения расстояния при движении задним ходом.

⚠ Внимание

- Сильный солнечный свет, попадающий через окно на дисплей внутрисалонного зеркала, снижает яркость и контрастность экрана, ухудшая обзорность заднего вида, что требует от водителя повышенного внимания.
- В условиях плохой освещенности, например ночью или в туннеле, на экране могут появиться блики от задних фонарей, что может немного затруднить обзор. В такой ситуации водителю следует быть внимательным и вести машину осторожно.
- Если на потоковом изображении отсутствуют пиксели, и дисплей частично или полностью не работает, допускается использование устройства в качестве отражателя. Обратитесь в сервисный

центр для диагностики и ремонта.

- Водителям с плохим зрением может потребоваться больше времени, чтобы различить изображения на дисплее. Дополнительно может потребоваться корректирующая оптика (очки и линзы).
- Не распыляйте воду на камеру при использовании мойки высокого давления для очистки автомобиля, так как это может привести к попаданию воды внутрь камеры и вызвать сбой в работе системы. Если камера загрязнена, протрите ее мягкой влажной тряпкой.
- При низкой температуре окружающей среды (около -30°C) изображение на дисплее может замедляться и задерживаться из-за особенностей устройства. При повышении температуры скорость передачи изображения нормализуется.
- Если задняя часть автомобиля повреждена, камера не сможет точно определить область обзора, поэтому рекомендуется использовать зеркало исключительно в качестве отражателя.

Описание кнопок

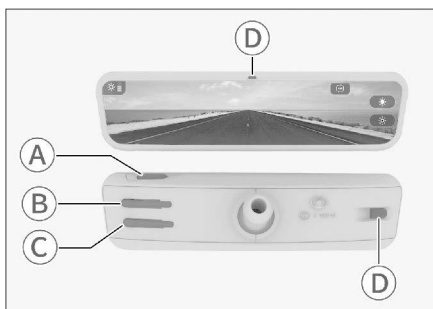

- A Кнопка переключения
- B Кнопки регулировки (верхние)
- C Кнопки регулировки (нижние)
- D Датчик освещенности

ℹ Полезная информация

Изображение салонного зеркала заднего вида представлено только для иллюстрации. Ориентируйтесь на фактическую комплектацию Вашего автомобиля.

⚠ Внимание

Чтобы убедиться, что регулировка яркости и функция автоматического затемнения работают правильно:

- › Не блокируйте и не закрывайте датчик освещенности.
- › Следите за чистотой датчика освещенности.

Включение и отключение

Когда режим питания переключается в положение ON, салонное зеркало заднего вида по умолчанию переходит в режим потокового видео.

Долгое нажатие кнопки переключения в верхней части салонного зеркала заднего вида отключает режим потокового видео. В этом случае салонное зеркало заднего вида можно использовать как обычное зеркало с функцией автоматической защиты от бликов. Функция автоматической защиты от бликов автоматически регулирует отражающую способность зеркала в зависимости от интенсивности света задних фонарей, чтобы избежать бликов.

ℹ Полезная информация

При включении передачи заднего хода зеркало сохраняет максимальную отражающую способность, чтобы Вы могли видеть, что происходит за автомобилем.

Долгое нажатие кнопки переключения в верхней части салонного зеркала заднего вида включает режим потокового видео.

Настройки потокового видео

При нажатии любой кнопки на салонном зеркале заднего вида открывается экран настройки потокового изображения, в левом верхнем углу которого отображаются текущие параметры настройки и уровни их передачи. При этом:

Нажмите кнопку тумблера в верхней части внутреннего зеркала заднего вида, чтобы переключаться между экранами «Настройки яркости» ⚙, «Настройки масштаба» 🔍 и «Настройки угла обзора» ↺.

Нажмите кнопку регулировки на задней стороне салонного зеркала заднего вида, чтобы отрегулировать уровень для текущего варианта настройки.

ℹ Полезная информация

- › Настройка яркости имеет пять уровней, на каждом из которых выполняется определенный диапазон автоматических настроек в зависимости от окружающего освещения.
- › При продолжительной работе салонного зеркала заднего вида в жаркой среде может сработать функция защиты от перегрева, яркость дисплея будет автоматически уменьшена для снижения тепловыделения. В этом случае яркость не может быть отрегулирована вручную и возвращается в нормальное состояние после снижения температуры.

⚠ Предупреждение

Не настраивайте параметры потокового видео во время движения, так как это может привести к аварии из-за ошибки в управлении автомобилем.

⚠ Внимание

- › При движении в темное время суток, т.к. внешний датчик питается от импульсов переменного или постоянного тока, камера потоковой передачи может запечатлеть блики от света и темноты. Несмотря на способность устройства подавлять блики, оно не может охватить все частоты. Поэтому на изображении могут появляться тени или полосы. Если устройство мешает обзору, его можно использовать в качестве отражателя.
- › В случае неисправности камеры или прерывания связи с ней на дисплее салонного зеркала заднего вида появится синий индикатор неисправности.
- › Неблагоприятные условия, например, высокие или низкие температуры, могут привести к ухудшению качества изображения. В это время на экране появится соответствующий предупреждающий знак. Качество изображения будет восстановлено после нормализации температур. Предупреждающие знаки обозначены следующим образом:
 - 🔥 - высокая рабочая температура, требуется понижение яркости дисплея для сокращения выделения тепла.
 - 🧊 - низкая рабочая температура, приводит к замедлению отклика дисплея и задержкам.

Зеркала заднего вида

жке отображения.

❗ - низкие температуры, появление помех, и другие неблагоприятные условия приводят к задержкам, ухудшению разрешения и т.д.

Примечание: как правило, данный предупреждающий знак появляется при изменении отображения изображения на дисплее из-за неблагоприятных внешних условий. Он используется, чтобы напомнить водителю о безопасном и осторожном вождении и не свидетельствует о неисправности системы. Если данный знак не исчезает через некоторое время, обратитесь в сервисный центр для проверки.

Восстановление заводских настроек

Нажмите любую кнопку на задней стороне зеркала заднего вида, после появления значка функции на экране, одновременно нажмите и удерживайте две кнопки регулировки функций на задней стороне зеркала заднего вида, чтобы перейти в интерфейс восстановления заводских настроек.

Вы можете вернуть настройки салонного зеркала заднего вида к заводским значениям.

Наружные зеркала заднего вида

Регулировка зеркал

С помощью кнопки регулировки наружных зеркал можно отрегулировать угол зеркал, чтобы лучше видеть заднюю часть автомобиля и обеспечить безопасное вождение.

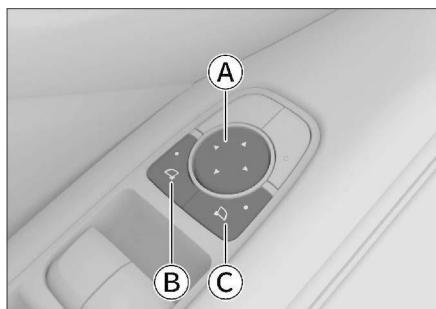

BE9289BF1E9F

Ⓐ Кнопка регулировки положения зеркал

Ⓑ Кнопка выбора левого наружного зеркала заднего вида

Ⓒ Кнопка выбора правого наружного зеркала заднего вида

1. При регулировке наружных зеркал нажмите кнопку селектора наружных зеркал, чтобы выбрать соответствующее наружное зеркало. Индикатор кнопки загорается, указывая на выбранное в данный момент наружное зеркало заднего вида.
2. Нажмите переднюю, заднюю, левую и правую кнопки регулировки зеркал, чтобы отрегулировать угол наклона выбранного в данный момент наружного зеркала заднего вида.
3. По завершении регулировки снова нажмите кнопку селектора наружных зеркал, и индикатор кнопки погаснет.

⚠ Предупреждение

Не регулируйте зеркала заднего вида во время движения автомобиля, т. к. это может привести к серьезным травмам или материальному ущербу.

⚠ Внимание

В холодную погоду зеркала заднего вида могут замерзнуть. Уберите наледь с их поверхности перед регулировкой.

ⓘ Полезная информация

- › Перед регулировкой угла наклона наружных зеркал отрегулируйте положение сиденья.
- › Расстояние до объектов, наблюдаемых через наружные зеркала, визуально будет больше, чем на самом деле, поэтому соблюдайте осторожность при вождении.

Складывание зеркал с помощью электропривода

Наружные зеркала автомобиля оснащены функцией складывания зеркал с помощью электропривода, что упрощает проезд через узкие места и предотвращает повреждение зеркал.



AA8C1842ABD0

Одновременно нажмите кнопки селектора левого и правого наружных зеркал, и наружные зеркала с обеих сторон сложатся автоматически. Одновременно нажмите кнопки еще раз, и наружные зеркала с обеих сторон автоматически раскроются.

Настройки наружных зеркал заднего вида

На центральном дисплее выберите [Автомобиль] → [Снаружи а/м] → [Зеркала], чтобы перейти в окно настроек зеркал заднего вида.

› [Зеркала]: нажмите [Разложить] или [Сложить], чтобы разложить или сложить оба наружных зеркала одновременно.

› [Режим складывания]: Вы можете установить режим складывания наружных зеркал.

[Ручной]: наружные зеркала не складываются автоматически, когда автомобиль заперт.

[Авто]: если автомобиль заперт, наружные зеркала складываются автоматически. Наружные зеркала автоматически раскладываются при отпирании автомобиля.

› [Наклон зеркал при движении задним ходом]: можно включить или выключить соответствующий режим наклона при движении задним ходом. Если функция включена, при включении передачи R соответствующее наружное зеркало устанавливается в сохраненное в памяти положение, подходящее для движения автомобиля задним ходом. При выключении передачи R наружное зеркало автоматически возвращается в положение, предшествующее движению задним ходом.

Сохранение положения наружных зеркал при движении задним ходом:

1. Отрегулируйте положение основного водительского сиденья и правильное положение водителя.
2. Включите режим наклона наружного зеркала со стороны [водителя], [пассажира] или [обеих сторон] в зависимости от ситуации.
3. Включите передачу R и отрегулируйте угол наклона соответствующего наружного зеркала, чтобы улучшить обзор при движении задним ходом.
4. После завершения настройки выключите передачу R; настройки будут сохранены.

⚠ Предупреждение

- › Перед началом движения наружные зеркала необходимо разложить и надлежащим образом отрегулировать.
- › Не прикасайтесь к зеркалам заднего вида во время их перемещения, чтобы избежать серьезных травм.

Обогрев наружных зеркал заднего вида

Функция обогрева наружных зеркал включается или выключается одновременно с функцией обогрева заднего стекла системы климат-контроля. После включения данной функции постепенно устраняются обледенение или запотевание наружных зеркал.

Через некоторое время функция обогрева наружных зеркал выключится автоматически.

⚠ Предупреждение

После включения функции обогрева наружных зеркал во избежание получения ожогов запрещается прикасаться к поверхности зеркала.

Память наружных зеркал заднего вида

Функция памяти для наружных зеркал устанавливается так же, как и функция памяти для основного сиденья водителя, подробнее см. в разделе «Память/приветствие/массаж для передних сидений». (▷ Стр. 183)

Управление переключением передач

Описание передач

Парковка (P)

Передача P предназначена для парковки автомобиля. При включенной передаче P коробка передач механически заблокирована, что позволяет предотвратить свободное движение автомобиля.

Передача заднего хода (R)

Передача R предназначена для движения автомобиля назад.

Нейтральная передача (N)

При включенной передаче N крутящий момент от двигателя не передается на колеса.

⚠ Предупреждение

- › При временной остановке на передаче N обязательно активируйте стояночный тормоз или удерживайте педаль тормоза. В противном случае автомобиль может покатиться, в результате чего может произойти авария.
- › Во избежание аварийных ситуаций запрещается двигаться накатом на нейтральной передаче.

Режим движения вперед (D)

При обычном вождении рекомендуется использовать передачу D.

При включенном режиме D коробка передач может автоматически переключаться на соответствующую передачу в зависимости от скорости автомобиля и необходимого ускорения для обеспечения оптимального экономичного вождения.

Ручной режим (M)

Для ускорения при обгоне или при движении вверх или вниз по склону рекомендуется использовать ручной режим.

На неровных дорогах, склонах и в иных подобных дорожных условиях рекомендуется двигаться на пониженной передаче в ручном режиме.

Переключение передач (Тип 1)

После запуска двигателя можно осуществлять переключение передач в нормальном режиме. Перед началом движения необходимо удерживать педаль тормоза. В противном случае в тот момент, когда селектор переключения передач окажется в положении передачи для движения, автомобиль начнет движение произвольно.

⚠ Предупреждение

Во избежание повреждения автомобиля или аварии, переключайте передачи только после полной остановки автомобиля, за исключением переключения между передачами D и M.

ℹ Полезная информация

После завершения переключения передачи на основании подсказок на комбинации приборов убедитесь, что включена правильная передача.

Переключение в режим P

Когда автомобиль находится в неподвижном состоянии, нажмите кнопку включения передачи P.



8F093AA0FC08

ℹ Полезная информация

Автомобиль автоматически переключается на передачу P в следующих случаях.

- › Когда автомобиль неподвижен и питание переключено в режим OFF.
- › Когда автомобиль неподвижен, ремень безопасности водителя не пристегнут, а дверь водителя открыта.

Переключение в режимы D, R, N, M

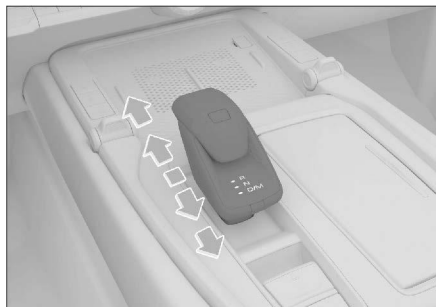

E99AF3487F95

- › При выходе из положения Р, переключении в положение R или переключении в положение D выжмите педаль тормоза, а затем переместите рычаг переключения передач.
- › После переключения на передачу D переместите рычаг назад, чтобы переключиться на передачу M; затем переместите его еще раз назад, не нажимая на педаль тормоза, чтобы переключиться на передачу D.
- › Чтобы переключиться с передач D или M на N, переместите рычаг переключения передач вперед на одну позицию, не нажимая на педаль тормоза.
- › Чтобы переключиться с передачи R на N, переместите рычаг переключения передач назад на одну позицию, не нажимая на педаль тормоза.

i Полезная информация

Текущее положение передачи автомобиля отображается на рычаге переключения передач и на комбинации приборов.

Переключение передач в ручном режиме

i Полезная информация

При движении на передаче M коробка передач автоматически переключится на соответствующую передачу, если обороты двигателя слишком низкие; однако коробка передач не будет автоматически повышать передачу при высоких оборо-

тах двигателя, поэтому регулируйте передачи вручную.

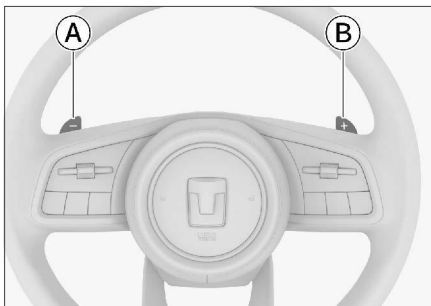

86697CB0FEF3

- A** Лепестковый переключатель понижения передачи
 - B** Лепестковый переключатель повышения передачи
- › Лепестковые переключатели позволяют переключать передачи без отрыва рук от рулевого колеса.
 - › При движении в режиме M с помощью рулевых лепестковых переключателей можно вручную переключать передачи вверх или вниз.
 - › При движении в режиме D с помощью рулевых лепестковых переключателей можно временно включить передачу M. В этом случае также можно будет вручную повышать или понижать передачу с помощью лепестковых переключателей.
 - › При движении в режиме M, поднимите лепестки переключения передач вверх примерно на 1 секунду или дольше (более 10 секунд) без применения большой силы, чтобы вернуться в режим D.

Управление переключением передач

Переключение передач (Тип 2) Переключение в режимы D, R, N, M

После запуска двигателя можно осуществлять переключение передач в нормальном режиме. Перед началом движения необходимо удерживать педаль тормоза. В противном случае в тот момент, когда селектор переключения передач окажется в положении передачи для движения, автомобиль начнет движение произвольно.

⚠ Предупреждение

Во избежание повреждения автомобиля или аварии, переключайте передачи только после полной остановки автомобиля, за исключением переключения между передачами D и M.

i Полезная информация

После завершения переключения передачи на основании подсказок на комбинации приборов убедитесь, что включена правильная передача.

Переключение в режим P

Когда автомобиль находится в неподвижном состоянии, нажмите кнопку включения передачи P.

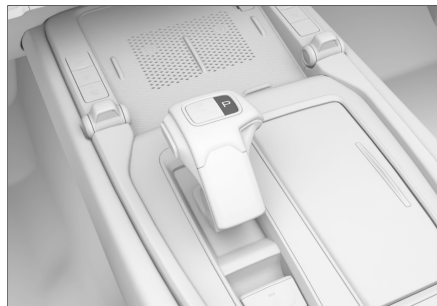

8F093AA0FCDB

i Полезная информация

Автомобиль автоматически переключается на передачу P в следующих случаях.

- › Когда автомобиль неподвижен и питание переключено в режим OFF.
- › Когда автомобиль неподвижен, ремень безопасности водителя не пристегнут, а дверь водителя открыта.



E99AF3487F95

- › Для выхода из режима P или перехода в режим R выжмите педаль тормоза, нажмите на кнопку [UNLOCK], а затем переключите селектор переключения передач.
- › При переходе в режим D нажмите на педаль тормоза, а затем переключите селектор переключения передач.
- › После переключения на передачу D переместите селектор назад, чтобы переключиться на передачу M; затем переместите его еще раз назад, не нажимая на педаль тормоза, чтобы переключиться на передачу D.
- › Чтобы переключиться с передач D или M на N, переместите селектор переключения передач вперед на одну позицию, не нажимая на педаль тормоза.
- › Чтобы переключиться с передачи R на N, переместите селектор переключения передач назад на одну позицию, не нажимая на педаль тормоза.

i Полезная информация

Текущее положение передачи автомобиля отображается на селекторе переключения передач и на комбинации приборов.

Переключение передач в ручном режиме

i Полезная информация

При движении на передаче M коробка передач автоматически переключится на соответствующую передачу, если обо-

роты двигателя слишком низкие; однако коробка передач не будет автоматически повышать передачу при высоких оборотах двигателя, поэтому регулируйте передачи вручную.

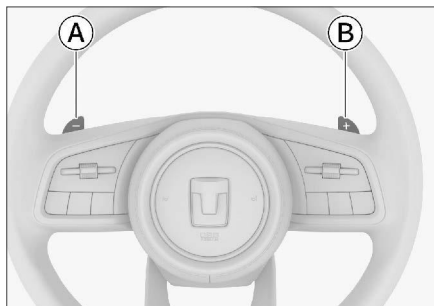

86697CB0FEF3

А Лепестковый переключатель понижения передачи

В Лепестковый переключатель повышения передачи

- › Лепестковые переключатели позволяют переключать передачи без отрыва рук от рулевого колеса.
- › При движении в режиме М с помощью рулевых лепестковых переключателей можно вручную переключать передачи вверх или вниз.
- › При движении в режиме D с помощью рулевых лепестковых переключателей можно временно включить передачу М. В этом случае также можно будет вручную повышать или понижать передачу с помощью лепестковых переключателей.
- › При движении в режиме М, поднимите лепестки переключения передач вверх примерно на 1 секунду или дольше (более 10 секунд) без применения большой силы, чтобы вернуться в режим D.

Функция плавного старта

После включения двигателя переключитесь на режим D, выключите стояночный тормоз и отпустите педаль тормоза.

При этом автомобиль медленно поедет вперед даже без нажатия педали акселератора.

Начало движения

Правильное начало движения

1. Закройте дверь, пристегните ремень безопасности и убедитесь, что стояночный тормоз включен.
2. Запустите двигатель.
3. Нажмите на педаль тормоза и включите режим D.
4. Отпустите педаль тормоза, а затем плавно нажмите на педаль акселератора, чтобы разогнать автомобиль.

Полезная информация

Когда автомобиль начинает движение, функция автоматического отключения стояночного тормоза деактивирует стояночный тормоз.

Максимально интенсивный разгон с места

1. Закройте дверь, пристегните ремень безопасности и убедитесь, что стояночный тормоз включен.
2. Заведите двигатель, выключите электронную систему стабилизации и включите спортивный режим вождения.
3. Нажмите и удерживайте педаль тормоза левой ногой, переключитесь в положение D и отпустите стояночный тормоз.
4. Полностью выжмите правой ногой педаль акселератора, на комбинации приборов высветится [Активировано максимально возможное ускорение].
5. Отпустите педаль тормоза, и автомобиль начнет ускоряться до тех пор, пока не завершит ускорение.

⚠ Предупреждение

- › Управляйте автомобилем внимательно, соблюдая правила дорожного движения.
- › Используйте данную функцию, только если Вы считаете, что это безопасно, исходя из окружающих дорожных условий.
- › Избегайте использования этой функции на скользких дорогах. Невыполнение этого требования может привести к потере контроля над автомобилем и стать причиной аварии.

⚠ Внимание

В отличие от стандартного запуска автомобиля, режим максимального ускорения увеличивает нагрузку на соответствующие компоненты трансмиссии и ускоряет износ сцепления. Не используйте данную функцию на постоянной основе во избежание быстрого износа автомобильного оборудования.

i Полезная информация

- › Функция не может быть использована, если батарея питания разряжена.
- › Если педаль тормоза не отпускать в течение длительного времени (около 7 секунд), автомобиль переходит в режим тайм-аута, а система выводит сообщение [Тайм-аут режима максимального ускорения] для защиты сцепления и тормозной системы. После входа в режим тайм-аута, для выхода из него необходимо отпустить педали тормоза и акселератора примерно на 10 секунд, после чего система будет готова к началу движения.

Остановка

1. Отпустив педаль акселератора, нажмите педаль тормоза.

i Полезная информация

В данном автомобиле используется электронная тормозная система с усилителем, которая немного отличается от моделей с вакуумным усилением тормозов. Например, после нажатия на педаль тормоза для остановки автомобиля можно продолжать нажимать на нее с максимальным усилием (до упора), что является нормальным явлением.

2. После полной остановки автомобиля переведите селектор коробки передач в положение P.
3. При необходимости включите стояночный тормоз или просто выключите двигатель.

i Полезная информация

При выключении двигателя стояночный тормоз включается автоматически.

4. Отпустите педаль тормоза.

⚠ Внимание

- › При необходимости временной остановки на склоне необходимо нажать на педаль тормоза или включить стояночный тормоз. Запрещается использовать педаль акселератора и функцию медленного движения, чтобы удерживать автомобиль от скатывания, поскольку это может привести к повреждению коробки передач.
- › Запрещается использовать для торможения на склоне только передачу P, поскольку это может привести к повреждению коробки передач.
- › При остановке на склоне при необходимости установите упоры под колеса для предотвращения скатывания автомобиля.

Электромеханический стояночный тормоз (EPB)

Включите стояночный тормоз



CD7DACAB0E73

- › Остановите автомобиль, выключите питание, после чего электромеханический стояночный тормоз (EPB) сработает автоматически.

Если нет необходимости включать стояночный тормоз, нажмите и удерживайте выключатель EPB, а затем выключите питание.

- › Когда автомобиль неподвижен, стояночный тормоз можно включить, потянув за выключатель EPB.

i Полезная информация

После включения стояночного тормоза на комбинации приборов загорается индикатор стояночного тормоза (P) (красный).

Выключение стояночного тормоза

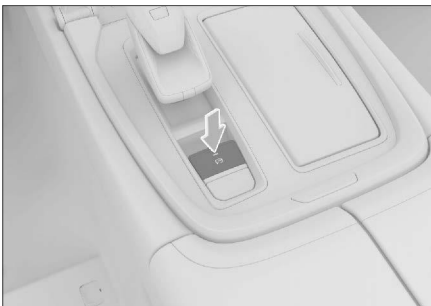

88D60C4DC8B3

При включенном питании нажмите на педаль тормоза и на выключатель EPB, чтобы выключить стояночный тормоз.

i Полезная информация

- › После отпущения стояночного тормоза индикатор стояночного тормоза (P) (красный) на комбинации приборов гаснет.
- › Если после отсоединения и повторного подключения автомобиля на комбинации приборов загорается предупреждающий индикатор неисправности стояночного тормоза (P) (желтый), попробуйте выполнить следующие действия:

Потяните вверх выключатель EPB, а затем нажмите на педаль тормоза и на выключатель EPB, чтобы разблокировать электрический стояночный тормоз. Если индикатор неисправности все еще горит, обратитесь в сервисный центр.

Экстренное торможение

- › В экстренной ситуации потяните выключатель EPB и удерживайте его, чтобы экстренно затормозить автомобиль.
- › Экстренное торможение можно отменить, просто отпустив выключатель EPB или нажав на педаль акселератора.

⚠ Предупреждение

Использование системы EPB для торможения допускается только в экстренных случаях (например, если педаль тормоза заклинило).

Функция автоматического отключения стояночного тормоза

Когда водитель пристегивает ремень безопасности, заводит двигатель, включает передачу, нажимает на педаль акселератора и система понимает, что водитель собирается начать движение, электрический стояночный тормоз автоматически отключается.

При трогании на подъеме необходимо нажать на педаль акселератора для увеличения мощности, что позволит предотвратить занос.

Стояночный тормоз

Функция автоматического удержания автомобиля на месте (AVH)

Описание функции

Данная функция автоматического удержания автомобиля на месте (AVH) позволяет автоматически удерживать автомобиль при остановке под уклоном, на красном сигнале светофора или в тех случаях, когда автомобиль эксплуатируется при частых остановках и трогании с места. Отсутствует необходимость долго удерживать педаль тормоза или часто использовать стояночный тормоз (EPB). Функция позволяет повысить комфорт при вождении, а также снизить риск заноса.

Использование



C61E1549E3E0

Закройте дверь со стороны водителя, пристегните ремень безопасности водителя, заведите двигатель и нажмите переключатель AVH, чтобы включить или выключить функцию автоматического стояночного тормоза.

1. Включите функцию автоматического удержания автомобиля на месте.
В это время данная функция находится в состоянии готовности, и на комбинации приборов загорается индикатор (A) автоматической парковки (желтый).
2. При нажатии на педаль тормоза, чтобы автомобиль остановился, а затем глубоко нажатии на педаль тормоза автоматически включается стояночный тормоз. В это время данная функция работает, и на комбинации приборов загорается индикатор (A) автоматической парковки (зеленый).

3. При включении передачи в положение D или R и нажатии на педаль акселератора или тормоза стояночный тормоз автоматически отпускается.

Если педаль акселератора или тормоза не нажимается в течение длительного времени, функция автоматического удержания на месте отключается, и автомобиль автоматически переключается на электромеханический стояночный тормоз.

⚠ Внимание

Отключайте функцию автоматического стояночного тормоза во время автоматической мойки или буксировки.

i Полезная информация

Функция автоматической парковки будет принудительно отключена в следующих ситуациях:

- › Отстегивание ремня безопасности водителя.
- › Открывание двери со стороны водителя.
- › Переключение режима питания на OFF.
- › Функция автоматического стояночного тормоза работает более 3 минут.

Настройки освещения

На центральном дисплее выберите [Снаружи а/м] → [Освещение] → [Персонализация], чтобы перейти к соответствующим настройкам.

- › [Активное приветственное освещение]: если режим питания находится в положении OFF, а комбинированный переключатель управления освещением — в положении [AUTO], то при недостаточном освещении снаружи автомобиля при отпирании дверей снаружи автомобиля (кроме механического ключа) включается наружное освещение.
- › [Задержка энергосбережения]: можно установить время задержки для включения функции энергосбережения.

Если при переключении питания в режим OFF состояние замка двери не изменяются в течение установленного времени, автомобиль автоматически выключает соответствующие лампы для экономии энергии.

После активации режима [Задержка выключения габаритных огней], габаритные огни остаются включенными даже после переключения питания в режим OFF.

i Полезная информация

В случае длительной работы габаритных огней при выключенном питании автомобиля аккумуляторная батарея разряжается быстрее и автомобиль может не завестись. При отсутствии необходимости включать габаритные огни своевременно активируйте энергосберегающий режим или переведите габаритные огни в режим [OFF] или [AUTO] перед блокировкой всех дверей автомобиля.

- › [Задержка выключения освещения салона]: при включенной функции освещение автоматически выключится и погаснет спустя некоторое время (установленное в настройках) после разблокировки автомобиля или переключения питания в режим OFF, а также при закрытых дверях.
- › [Функция «Проводи меня домой»]: можно настроить выключение или установить время, в течение которого будет включено освещение при активации этой функции. Когда режим питания находится в положении OFF, а комбинированный пере-

ключатель управления освещением — в положении [AUTO], если уровень внешнего освещения соответствует условиям для включения освещения автомобиля, после открытия водительской двери наружные огни автоматически загораются на определенный период времени, чтобы Вы могли покинуть автомобиль в темное время суток.

- › [Оповещение при поиске автомобиля на парковке]: можно установить режим оповещения при активации функции поиска автомобиля.
- › [Включение аварийной сигнализации при экстренном торможении]: если скорость автомобиля превышает 50 км/ч, при экстренном торможении автомобиля аварийные сигнальные огни начинают быстро мигать, предупреждая следующий автомобиль о возможности столкновения.

Комбинированный переключатель управления освещением

i Полезная информация

Перед тем как покинуть автомобиль и закрыть его, переведите главный переключатель освещения в положение [OFF] или [AUTO], чтобы снизить расход электроэнергии, потребляемой автомобилем, и избежать разрядки аккумулятора.

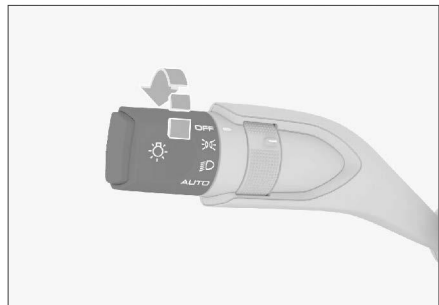

EFA3C8B30C34

- › Поверните комбинированный переключатель управления освещением в положение ближнего света, чтобы включить габаритные огни и фары освещения номерного знака.

Управление освещением

⚠ Внимание

Яркости габаритных огней недостаточно для надлежащего освещения дорожного полотна перед автомобилем, а также для того, чтобы водители и пешеходы могли его увидеть. Включайте ближний свет при движении в темноте или в условиях плохой видимости.

- Поверните комбинированный переключатель управления освещением в положение ближнего света, чтобы включить ближний свет, при этом габаритные огни и фары освещения номерного знака останутся включенными.
- Поверните комбинированный переключатель управления светом в положение [AUTO], и ближний и дальний свет будет автоматически включаться или выключаться в зависимости от яркости окружающей обстановки.

⚠ Внимание

- Днем освещение может иногда не включаться автоматически из-за тумана. В этом случае следует включать его вручную.
- Автоматическое управление освещением играет лишь вспомогательную роль. Водитель в любых обстоятельствах несет ответственность за надлежащее управление внешними световыми приборами.
- Поверните комбинированный переключатель управления освещением в положение [OFF], чтобы выключить всё освещение.

Переключатель противотуманных фар



CD6BB7D57538

- Когда включены габаритные огни (и фары освещения номерного знака), переведите переключатель противотуманного освещения в положение (☞) передних противотуманных фар, чтобы включить их.
- Когда включены ближний свет или передние противотуманные фары, поверните переключатель противотуманного освещения в положение (☞) задней противотуманной фары. Отпустите ручку, и переключатель автоматически вернется в исходное положение.

Сигналы поворота и смены полосы движения

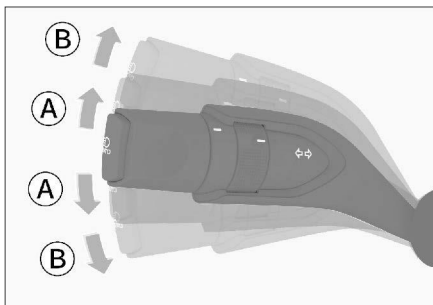

6C7D9DC839CF

- Ⓐ Сигнал смены полосы движения
- Ⓑ Сигнал поворота
- Сигнал смены полосы движения: щелкните комбинированный переключатель управления светом вверх или вниз, отпустите его, и он автоматически вернется в исходное положение, а соответствующий сигнал поворота мигнет 3 раза.
- Сигнал поворота: переключите комбинированный переключатель управления светом вверх или вниз и автоматически вернитесь в исходное положение после того, как отпустите его, в это время соответствующая лампа сигнала поворота продолжает мигать, а после окончания поворота лампа сигнала поворота автоматически выключается. Указатели поворота можно отключить вручную, слегка сдвинув комбинированный переключатель освещения вверх или вниз.

Ручное переключение дальнего и ближнего света

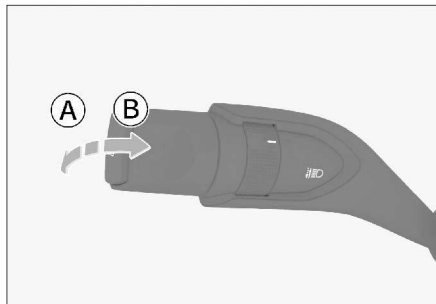

B3469D60890B

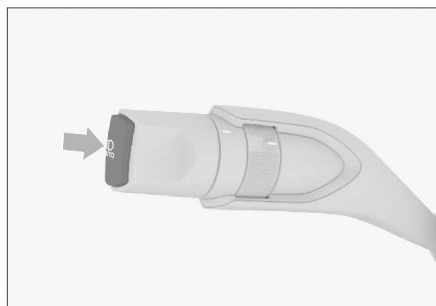

- Ⓐ Включение фар дальнего света
- Ⓑ Мигание фарами дальнего света
- › Когда ближний свет включен, нажмите на комбинированный переключатель управления светом в направлении от рулевого колеса, чтобы включить или выключить дальний свет; когда Вы отпустите его, комбинированный переключатель управления светом автоматически вернется в свое положение.
- › Мигание дальнего света можно включить, несколько раз нажав комбинированный переключатель управления освещением в направлении к рулевому колесу.

Автоматическое переключение между дальним и ближним светом



3CDED6E6C1E0

Данная функция обеспечивает автоматическое переключение между дальним и ближним светом фар в зависимости от текущей скорости автомобиля и наружной освещенности.

Когда ближний свет включен, а дальний не включен, нажмите кнопку  автоматического переключения между ближним и дальним светом, чтобы включить или выключить автоматическое переключение между ближним и дальним светом. Когда функция включена, на комбинации приборов загорается индикатор  автоматического переключения ближнего и дальнего света (зеленый).

⚠ Предупреждение

Функция автоматического переключения между дальним и ближним светом фар является вспомогательной. Водитель должен вручную переключать свет фар с дальнего на ближний (и наоборот) в зависимости от ситуации на дороге и погодных условий, руководствуясь освещенностью и видимостью. Вручную переключать свет необходимо в следующих условиях:

- › Неблагоприятные для вождения погодные условия (например, туман, дождь или снегопад).
- › Крутой поворот или движение по склону.
- › Движение на перекрестке или в отсутствии полного обзора встречных полос (например, когда свет фар встречных автомобилей не виден из-за дорожного ограждения, или при движении по скоростной дороге).
- › Движение при плохой освещенности в районах с плотной застройкой.
- › При наличии рядом с дорогой недостаточно освещенных участников дорожного движения (например, пешеходов или немеханических транспортных средств).
- › При наличии рядом с дорогой объектов с высокой отражательной способностью (например, дорожных знаков).
- › При налипании в зоне датчика дождя и освещенности на ветровом стекле грязи, инея или иных объектов, мешающих его работе.

Управление освещением

Электрическая регулировка фар ближнего света

На центральном дисплее выберите [Автомобиль] → [Освещение] → [Основное], чтобы отрегулировать высоту ближнего света.

Автоматический корректор фар ближнего света (ALS)

Высота фар ближнего света автоматически регулируется в зависимости от изменения положения автомобиля.

Дневные ходовые огни

Чтобы автомобиль был более заметен для других водителей, после запуска двигателя и выхода из режима P автоматически включаются дневные ходовые огни.

Дневные ходовые огни выключаются в следующих ситуациях:

- › При включении фар.
- › При режиме P.
- › При включении левого или правого указателей поворота дневные ходовые огни на той же стороне гаснут.

⚠ Предупреждение

- › Дневные ходовые огни не предназначены для вождения в темное время суток.
- › Водитель всегда должен следить за тем, чтобы вождение автомобилем осуществлялось с использованием соответствующего головного освещения и с соблюдением правил дорожного движения.

Вспомогательная подсветка передних противотуманных фар

Функция вспомогательного освещения во время поворота автоматически активирует переднюю противотуманную фару с соответствующей стороны, а при движении задним ходом — все противотуманные фары. Это обеспечивает лучшее освещение пути.

Для включения вспомогательной подсветки передних противотуманных фар должны быть одновременно соблюдены следующие условия:

- › Автомобиль движется со скоростью менее 35 км/ч.
- › Включены фары ближнего света.
- › Включен указатель поворота или угол поворота рулевого колеса более 60°.
- › Противотуманные фары выключены.

Регулировка яркости подсветки

На центральном дисплее выберите [Персонализация] → [Дисплей], чтобы отрегулировать яркость подсветки.

Переместите ползунок яркости, чтобы отрегулировать яркость подсветки комбинации приборов, центрального дисплея, кнопки в салоне и т. д.

Аварийная световая сигнализация



57BB6FFE32E7

В случае неисправности автомобиля или дорожно-транспортного происшествия включите аварийную световую сигнализацию, чтобы предупредить других участников дорожного движения.

Чтобы включить или выключить аварийную световую сигнализацию, нажмите на выключатель.

Освещение салона

Лампа для чтения

i Полезная информация

Не оставляйте освещение салона включенным на длительное время, если автомобиль не заведен. Это может привести к разряду аккумуляторной батареи.

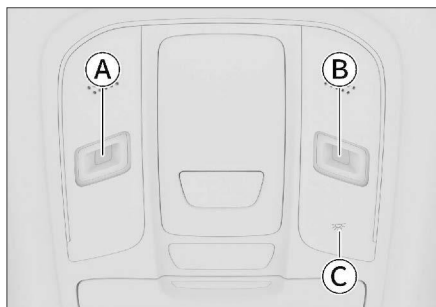

AFF8FA34FB6A

- Ⓐ Левая лампа для чтения
- Ⓑ Правая лампа для чтения
- Ⓒ Главный выключатель ламп для чтения/выключатель освещения при закрытии дверей

- › Нажмите на плафоны ламп для чтения с обеих сторон, чтобы включить или выключить соответствующие лампы для чтения.
- › При включении лампы для чтения долго нажимайте на соответствующий плафон, чтобы отрегулировать яркость левой или правой лампы для чтения.
- › Нажмите на главный переключатель ламп для чтения, чтобы включить или выключить все лампы для чтения.
- › Для активации или отключения функции автоматического включения освещения при открытии двери нажмите на выключатель. Подсветка кнопки изменится на оранжевую, указывая на то, что функция управления освещением при закрытии дверей включена.
- › После активации этой функции лампы для чтения будут автоматически включаться или выключаться в зависимости от состояния дверей автомобиля и яркости окружающей обстановки.

Потолочный плафон

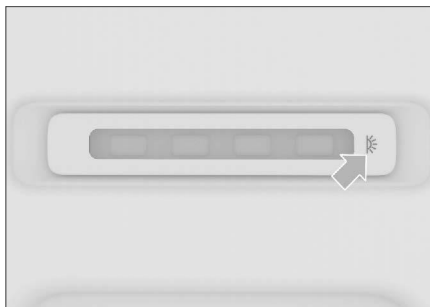

DF99DC7FCB20

- › Нажмите на выключатель, чтобы включить или выключить верхний свет.
- › После активации функции выключения передней лампы для чтения при закрытии дверей, потолочный плафон будет включаться и выключаться автоматически в зависимости от состояния двери и яркости окружающей среды.

i Полезная информация

Если верхние лампы включаются нажатием выключателя , то верхние лампы не управляются функцией управления дверью лампы для чтения.

Подсветка багажного отделения

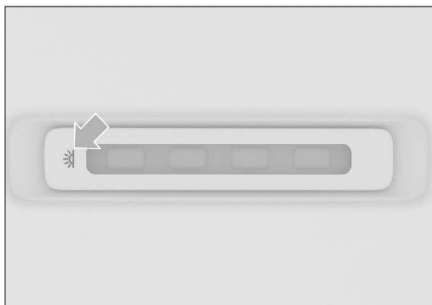

B760CB8E61CE

- › Нажмите на переключатель , чтобы включить или выключить освещение багажного отделения.
- › Лампа освещения багажного отделения автоматически включается или выключается при открывании или закрывании двери багажного отделения.

i Полезная информация

Если освещение багажного отделения включается нажатием выключателя , освещение багажного отделения не контролируется открытием и закрытием задней двери.

Приветственное освещение

На центральном дисплее выберите [Снаружи а/м] → [Освещение] → [Приветственное освещение], чтобы настроить приветственное освещение.

- › [Освещение для посадки/высадки из авто]: когда автомобиль заперт и активирована противоугонная функция, при приближении к автомобилю со смарт-ключом на определенное расстояние, автомобиль автоматически включит фары и фонари, активируя функцию приветственного освещения при приближении. На данном экране Вы можете включить или выключить эту функцию.
- › [Световые приборы при открытии авто]: когда автомобиль заперт и включена противоугонная функция при разблокировке с помощью смарт-ключа автоматически включаются фары и фонари, активируя функцию приветственного освещения при разблокировке. На данном экране Вы можете включить или выключить эту функцию.
- › [Включать фары при закрытии автомобиля]: когда режим питания находится в режиме OFF, поднесите смарт-ключ к замку автомобиля, автомобиль автоматически включит фары и фонари, а также активирует функцию приветственного освещения при блокировке. На данном экране Вы можете включить или выключить эту функцию.

i Полезная информация

Функция приветственного освещения автоматически отключается при разряде аккумулятора автомобиля.

Подсветка салона

На центральном дисплее выберите [Снаружи а/м] → [Освещение] → [Атмосферная подсветка], чтобы произвести настройки подсветки салона.

- › [Включение подсветки]: Вы можете включить или выключить подсветку.

- › [Яркость]: при включенной подсветке можно настроить ее яркость.
- › [Режимы подсветки салона]: можно выбрать режим подсветки салона.
- › [Интеллектуальная атмосферная подсветка]: после активации окружающий свет будет мигать в зависимости от состояния дверей, изменения температуры кондиционера, состояния системы интеллектуального вождения и так далее.
- › [Зоны включения подсветки]: Вы можете настроить отображение подсветки в разных зонах.

i Полезная информация

- › Когда комфортная подсветка активирована, она отключается при включении передачи R и включается при выключении передачи R.
- › Для обеспечения безопасности на дороге при высоких скоростях подсветка салона может временно переключаться в статичный режим.
- › Интерфейс настроек подсветки может незначительно отличаться в зависимости от комплектации автомобиля.

Звёздное небо на потолке

Настроить звёздное небо на потолке можно через центральный дисплей, выбрав [Автомобиль] → [Освещение] → [Звёздное небо].

- › [Звёздное небо]: можно включить или выключить звёздное небо на потолке.
- › [Регулировка яркости]: перемещая ползунок влево или вправо, Вы можете отрегулировать яркость звёздного неба на потолке.
- › [Режим мигания]: Вы можете включить или выключить режим мигания звёзд.
- › [Режим падающих звёзд]: Вы можете выбрать [Выключить], [Падающие звёзды] или [Звёздный дождь].
- › [Режим приветствия]: Вы можете включить или выключить функцию приветствия звезд на крыше. Если функция включена, то при разблокировке автомобиля и открывании дверей на крыше появляется динамический эффект приветствия звёздного неба.

Режимы работы очистителей ветрового стекла

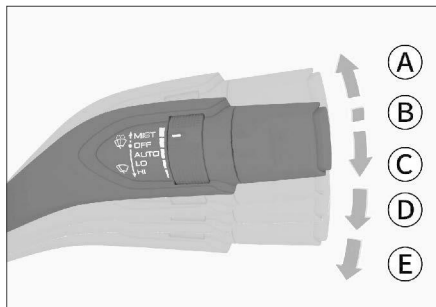

27DFC51F2792

- Ⓐ Прерывистый режим (MIST)
Переведите комбинированный переключатель управления стеклоочистителем вверх в положение MIST и отпустите. Он вернется в исходное положение, и стеклоочистители сработают один раз.
- Ⓑ Выключение стеклоочистителя [OFF]
- Ⓒ Автоматический режим работы [AUTO]
- Ⓓ Работа стеклоочистителя на низкой скорости [LO]
- Ⓔ Работа стеклоочистителя на высокой скорости [HI]

⚠ Внимание

- › Если поверхность ветрового стекла загрязнена или на нее налипли посторонние объекты (снег, смола и т. д.), необходимо сначала очистить стекло от загрязнений. В противном случае они могут привести к повреждению щеток или механизма стеклоочистителей.
- › В холодное время года перед запуском стеклоочистителей убедитесь, что щетки не примерзли к ветровому стеклу. Если они примерзли, использовать стеклоочистители можно только после того, как они оттают. В противном случае можно повредить стеклоочиститель и его электропривод.

- › В случае перебоев в работе стеклоочистителей из-за скопления снега на стекле или по какой-либо иной причине, выключите их, остановите автомобиль в безопасном месте и очистите стекло от снега или иных посторонних предметов, чтобы обеспечить нормальную работу стеклоочистителей.

Автоматическая регулировка скорости работы стеклоочистителей



FA0278DFD154

Поворотом ручки регулировки можно изменить частоту срабатывания щеток стеклоочистителя ветрового стекла в автоматическом режиме.

⚠ Предупреждение

- › Датчик не может безошибочно распознавать атмосферные осадки и включать стеклоочистители. Если капли дождя на ветровом стекле мешают обзору, следует отрегулировать режим работы стеклоочистителя вручную.
- › В случае ударного или вибрационного воздействия на ветровое стекло очистители ветрового стекла в режиме [AUTO] могут неожиданно сработать. Необходимо соблюдать осторожность, чтобы щетки стеклоочистителей не защемили пальцы.
- › Во время мойки автомобиля либо при отсутствии необходимости в использовании передних стеклоочистителей не переводите их в режим [AUTO]. В противном случае передние стеклоочистители могут работать неправильно.

Очистители ветрового стекла

⚠ Внимание

- › Если поверхность ветрового стекла в районе внутреннего зеркала заднего вида сильно загрязнена или к ней прилипли посторонние объекты (снег, листва и т.д.), необходимо сначала очистить стекло и удалить посторонние объекты. В противном случае это может негативно повлиять на работу стеклоочистителя.
- › Поскольку снеговые осадки бывают разных форм, иногда датчик света и дождя не распознает их, даже если снег касается ветрового стекла. В этом случае стеклоочистители не срабатывают. Когда снег растает, стеклоочиститель может включиться автоматически.

Функция стеклоомывателей

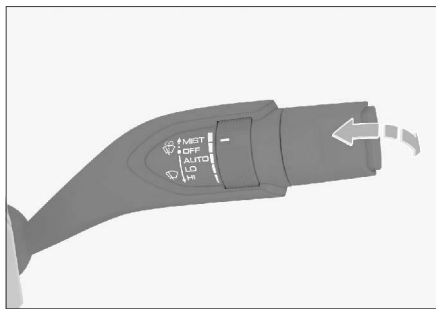

0CB13EB017DC

Потяните комбинированный переключатель стеклоочистителей вверх в сторону рулевого колеса и удерживайте его в этом положении. Очистители ветрового стекла будут очищать ветровое стекло с использованием омывающей жидкости. После отпущания переключатель вернется в исходное положение.

⚠ Внимание

- › Избегайте длительного использования стеклоомывателя. В противном случае привод омывателя может выйти из строя. С целью защиты привода омыватель может автоматически отключиться через некоторое время непрерывной работы.

- › Своевременно доливайте мощную жидкость. В холодное время года следует использовать незамерзающую жидкость. В противном случае в результате замерзания будет утрачена не только функция омывателя, но также могут быть повреждены детали устройства.
- › Не используйте средства, создающие покрытие на ветровом стекле (например, моющие средства с полирующим или тонирующим эффектом, пленки для стекол и т.д.), так как это может привести к вибрации и дребезжанию очистителей ветрового стекла при их работе.
- › Не чистите щетки очистителя ветрового стекла средствами на масляной основе. Химические реакции, к которым может привести использование таких средств, способны вызвать деформацию щеток.

Зимний режим

В холодное время года при температуре наружного воздуха ниже 0 °C и скорости движения автомобиля ниже 5 км/ч очистители ветрового стекла автоматически переходят в зимний режим и не выполняют очистку, даже если соблюдаются условия для автоматического запуска очистки в режиме [AUTO]. Это позволяет предотвратить автоматическое включение функции очистки, которое может привести к поломке привода или щеток стеклоочистителей в случае замерзания стеклоочистителей.

Если необходимо включить стеклоочистители в зимнем режиме, это можно выполнить вручную.

Стеклоочистители автоматически выходят из зимнего режима, когда наружная температура становится выше 0 °C или скорость автомобиля превышает 5 км/ч.

i Полезная информация

Зимний режим активируется только один раз после каждого запуска автомобиля.

Внимание

В холодное время года перед запуском стеклоочистителей убедитесь, что щетки не примерзли к ветровому стеклу. Если они примерзли, использовать стеклоочистители можно только после того, как они оттают. В противном случае можно повредить стеклоочиститель и его электропривод.

Функция обогрева форсунок омывателя ветрового стекла

В интерфейсе климат-контроля на центральном дисплее нажмите **...** кнопку [Дополнительные настройки], чтобы открыть экран дополнительных настроек и установить для параметра [Обогрев форсунок переднего стекла] значение ON, OFF или AUTO. Включение данной функции позволяет устранить замерзание форсунок омывателя ветрового стекла.

При установке режима ON система будет включать форсунки омывателя ветрового стекла примерно на 5 минут.

При установке режима AUTO система автоматически включит обогрев форсунок омывателя ветрового стекла примерно на 3 минуты, если обнаружит, что температура наружного воздуха составляет от -20 до 5 °C. Если система обнаружит, что температура окружающей среды ниже -20 °C, она автоматически включит обогрев форсунок омывателя ветрового стекла примерно на 5 минут.

Полезная информация

Если во время работы обогрева форсунок омывателя ветрового стекла питание переключается в режим OFF, обогрев форсунок омывателя ветрового стекла автоматически выключится.

3

Системы помощи при вождении

Система помощи при парковке	74
Интеллектуальные системы помощи при вождении.....	82
Система активного ограничения скорости.....	103
Система контроля давления в шинах (TPMS).....	105
Напоминание об усталости за рулем	107
Система предупреждения о пешеходах (VSG).....	108
Система проекционного дисплея (HUD)	109
Системы помощи при вождении	110
Система снижения токсичности отработавших газов	114
Система управления питанием	116
Движение с прицепом.....	118

Система помощи при парковке

Датчики системы помощи при парковке

Система помощи при парковке определяет дорожную ситуацию с помощью камер и датчиков и, основываясь на полученных результатах, помогает водителю принять меры для повышения безопасности и комфорта при парковке.

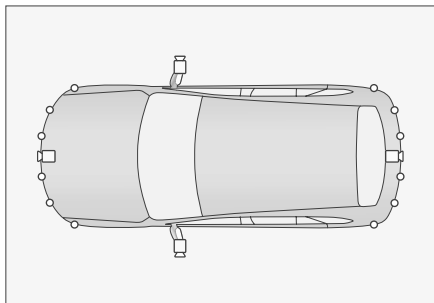

F3BF476BBA5F

Значок на рисунке	Пояснения	Позиция
	Камера	На переднем бампере; на двери багажного отделения; на боковых зеркалах.
	Ультразвуковой радар	На переднем и заднем бамперах

i Полезная информация

В зависимости от комплектации автомобиля тип и количество датчиков могут отличаться. Ориентируйтесь на фактическую комплектацию Вашего автомобиля.

⚠ Предупреждение

Система помощи при парковке представляет собой вспомогательный инструмент. Она не может оценивать окружающую обстановку вместо водителя. Водитель в любом случае несет ответственность за безопасность управления автомобилем. Во время парковки и в других подобных ситуациях он должен постоянно следить за окружающей обстановкой.

Система помощи при парковке имеет слепые зоны, поэтому она может пропустить некоторые препятствия. При парковке и других подобных маневрах обязательно убедитесь, что рядом с автомобилем нет детей и животных.

⚠ Внимание

- При движении задним ходом убедитесь, что дверь багажного отделения полностью закрыта.
- Запрещается ударять по камере или радару.
- Во время мойки автомобиля не направляйте струю воды под высоким давлением на камеры и датчики. Это может привести к неисправности системы или вызвать возгорание.
- Не используйте абразивные материалы и острые предметы для очищения камер и датчиков. Вместо этого используйте мягкую ткань или воду (под низким давлением).

i Полезная информация

При работе системы помощи при парковке на нее влияют характеристики радара, и следующие условия (в том числе) могут привести к тому, что парковочная система будет менее эффективно идентифицировать или не идентифицировать препятствия, что приведет к повреждению автомобиля:

- Объекты, находящиеся в слепой зоне обнаружения радара, например, короткие объекты, объекты под бамперами, объекты, находящиеся слишком близко или слишком далеко от автомобиля.
- Незаметные нависающие предметы, например, пожарные ящики, запасные шины автомобилей, задние части грузовых автомобилей.
- При наличии ультразвуковых помех одинаковой с системой частоты, например, металлических звуков, звуков выброса газа под давлением, звуковых сигналов автомобиля в непосредственной близости от датчика.

- › Препятствия в виде колючей проволоки, забора, тонких столбов, веревок, тележек, двухколесных велосипедов и других объектов, которые слишком малы, чтобы эффективно отражать звуковые волны.
- › Препятствия в виде снега или предмета, поглощающего звуковые волны;
- › Препятствия в виде предметов, поверхность которых не отражает сигнал радара, и люди в одежде из таких материалов.
- › Препятствия, представляющие собой конусообразные объекты или объекты с наклонной поверхностью.
- › Препятствия, образующие прямой угол, такие как углы стен и задние части автомобилей.
- › При движении по траве или неровной дороге.
- › При деформации заднего номерного знака, а также при установке на него крупной декоративной рамки.
- › При повреждении, смещении или заслонении радара посторонними предметами (например, невидимой автомобильной пленкой).
- › Чтобы система работала стабильно, необходимо поддерживать датчик в чистоте, не допускать скопления на нем снега, льда и прочих веществ.

i Полезная информация

Камеры также имеют ограничения, и на правильное функционирование системы помощи при парковке могут влиять следующие условия (в том числе):

- › Повреждения левого и правого наружных зеркал заднего вида или передней и задней камер, приводящие к их неработоспособности или смещению.
- › Повреждение или затемнение камер.
- › Слишком высокая яркость окружающей среды, например, попадание прямых солнечных лучей на камеру.
- › Слишком низкая яркость окружающей среды, например, в неосвещенном тоннеле или ночью.

- › Сильно изменяющаяся и непостоянная яркость окружающей среды, например, тени от деревьев, отражающая краска пола на парковке.
- › Нечетко очерченные линии парковки или плохой контраст между линиями и цветом парковочного места, например, парковочные места, выложенные плиткой или травой.
- › Нестандартные парковочные места, например, трапециевидные места с несоответствующей шириной передней и задней части или криволинейные места внутри паркинга.
- › Наличие круглых и квадратных колонн рядом с местом парковки.
- › Препятствия, локально вторгающиеся в парковочное пространство или находящиеся в непосредственной близости от него.
- › Система не может определить и исключить места с разметкой «Парковка запрещена», конусами, знаками «Стоп», наземными фиксаторами или выделенными местами.
- › Система может не определить парковочные места с такими препятствиями, как велосипеды, трехколесные велосипеды, низкие кучи мусора, кирпичи и т. д.

Система помощи при парковке

Настройки системы помощи при парковке

На центральном дисплее выберите [Снаружи а/м] → [Парковка], чтобы настроить функцию помощи при парковке.

Круговой обзор переднего пространства

После включения данной функции, если скорость автомобиля ниже 10 км/ч и при этом обнаруживается препятствие в пределах дальности обнаружения, автоматически включаются передний радар и система камер. Система автоматически отключается, если через определенное время после включения системы автомобиль останавливается перед препятствием или удаляется от препятствия, или если включается стояночный тормоз.

Круговой обзор при повороте

Если эта функция включена, то при включении сигнала поворота или повороте рулевого колеса на определенный угол во время движения на низкой скорости на передаче D появляется окно системы кругового обзора. После возвращения рулевого колеса в центральное положение и отключения указателя поворота или при превышении определенного значения скорости движения система кругового обзора автоматически отключится.

Способ отображения

[Круговой обзор на малом экране]: панорамный обзор отображается в неполноэкранный режиме кругового обзора при автоматическом включении системы кругового обзора при поворотах. При необходимости Вы можете переместить окно в левую или правую часть экрана.

[Круговой обзор на полном экране]: панорамный обзор отображается в полноэкранный режиме кругового обзора при автоматическом включении системы кругового обзора при поворотах.

Включение кругового обзора при низкой скорости на передаче D

При включении этой функции окно системы кругового обзора автоматически открывается, когда автомобиль после запуска впервые переключается на передачу D и его скорость меньше установленного зна-



чения для выхода из системы.

Выход из режима кругового обзора при движении

Система кругового обзора автоматически отключается, когда скорость автомобиля превышает установленное значение.

Экстренное торможение на низкой скорости

После включения этой функции, если при движении автомобиля на малой скорости обнаруживаются препятствия, и система определяет, что существует риск столкновения, она автоматически осуществляет экстренное торможение, чтобы снизить этот риск.

Когда загорается индикатор аварийного торможения на низкой скорости  (зеленый), функция активирована; когда загорается индикатор аварийного торможения на низкой скорости , это означает, что существует риск столкновения и система автоматически осуществляет аварийное торможение; когда загорается индикатор аварийного торможения на низкой скорости , это означает, что система работает с ошибками. Отключите функцию и как можно скорее обратитесь в сервисный центр.

Внимание

- › Функция является вспомогательной и не гарантирует обнаружение всех возможных препятствий в любых условиях.
- › В сложных дорожных условиях (например, при движении по бездорожью или узким проездам) следует отключать функцию экстренного торможения на малой скорости. В противном случае система может осуществить торможение, когда в этом отсутствует необходимость.
- › Функцию экстренного торможения на малой скорости следует выключать на автомобиле с установленным тягово-сцепным устройством или при буксировке другого транспортного средства. В противном случае система может осуществить торможение, когда в этом отсутствует необходимость.

Включение системы кругового обзора

Нажмите эту кнопку, чтобы включить систему кругового обзора.

Система предупреждения об угрозе столкновения

Описание системы

Радар системы предупреждения об угрозе столкновения представляет собой устройство радиолокационного обнаружения. Во время парковки датчики обнаруживают препятствия перед автомобилем и сзади него и оценивают расстояние до них. Водитель получает звуковое предупреждение. Это позволяет повысить безопасность и комфорт в процессе парковки.

Использование



D565EB12A839

- ▶ При включенном режиме питания или при запуске автомобиля нажмите кнопку, расположенную на дополнительной панели приборов, чтобы включить или выключить радар системы предотвращения столкновений.
- ▶ При переводе селектора переключения передач в положение Р автоматически включается радиолокатор системы предупреждения столкновений.
- ▶ При переводе рычага в положение Р система предупреждения об угрозе столкновения автоматически отключается.
- ▶ Когда скорость движения вперед превышает 15 км/ч, система предупреждения об угрозе столкновения автоматически отключается.

Зоны обнаружения и способ предупреждения

Расположение датчика радара	Зона обнаружения [м]
Спереди по бокам	0,6
Спереди посередине	1,0
Сзади по бокам	1,2
Сзади посередине	1,5

Если после включения системы предупреждения об угрозе столкновения радарный датчик выявляет в зоне обнаружения препятствие, срабатывает предупреждающий звуковой сигнал.

По мере приближения автомобиля к препятствию частота звукового сигнала увеличивается. Непосредственно перед столкновением автомобиля с препятствием включается продолжительный звуковой сигнал, предупреждающий о необходимости немедленной остановки автомобиля во избежание столкновения.

⚠ Внимание

Для моделей, оснащенных пневматической подвеской: при настройке высоты подвески в режимах "Движение по бездорожью 1", "Движение по бездорожью 2", "Брод" слепая зона ультразвукового радара увеличивается, а скорость обнаружения низких препятствий уменьшается. При вождении необходимо соблюдать осторожность и следить за окружающей обстановкой.

Система кругового обзора

Описание системы

Система использует камеру для получения изображения обстановки вокруг автомобиля и передает сигнал на центральный дисплей, помогая водителю безопасно и легко управлять автомобилем и избегать столкновений.

Система помощи при парковке

Использование



D565EB12A839

- › При включенном режиме питания или при заведенном автомобиле нажмите кнопку, расположенную на дополнительной панели приборов, чтобы включить или выключить панорамную камеру кругового обзора.
- › При включении передачи заднего хода система кругового обзора включается автоматически.
- › При включении парковочного режима система кругового обзора автоматически отключается.

Описание меню

В меню системы кругового обзора можно включить или выключить следующие функции:

- › Выход X: нажмите эту кнопку, чтобы выйти из системы кругового обзора.

i Полезная информация

Для безопасности движения нельзя выходить из системы кругового обзора при включении передачи R.

- › Кнопка очистки задней камеры : нажмите эту кнопку, чтобы выполнить очистку задней камеры.
- › [Ассистент парковки]: подробную информацию см. на (▷ Стр. 79).
- › [Предупреждение при движении задним ходом]: подробную информацию см. на (▷ Стр. 80).
- › [Переключение вида]: нажмите данную кнопку, чтобы переключить режим просмотра между 2D и 3D.
- › [Прозрачное шасси]: нажмите эту кнопку, чтобы включить или отключить функ-

цию прозрачного шасси. После активации данной функции в интерфейсе камер наблюдения постепенно, по мере следования автомобиля, будет отображаться вид дороги под кузовом автомобиля.

- › [Доп. вид]: нажмите эту кнопку, чтобы переключить вид изображения между вспомогательным видом, изображением колес и колеи.
- › [Смарт-вид]: нажмите эту кнопку, чтобы включить или выключить функцию переключения смарт-вида.

Если при движении на передаче D передний радар обнаруживает, что расстояние от препятствия до кузова автомобиля составляет менее 1 м, камера автоматически переключается на верхний обзор пространства перед автомобилем.

Если при движении на передаче R задний радар обнаруживает, что расстояние от препятствия до кузова автомобиля составляет менее 1 м, камера автоматически переключается на верхний обзор пространства сзади автомобиля.

После исчезновения препятствия камера автоматически переключается в режим переднего обзора.

- › [Радар]: нажмите эту кнопку, чтобы включить или выключить сигнал радара.

Автоматическое переключение угла обзора

При включении передачи D изображение автоматически переключается на переднюю камеру; при включении передачи R — на заднюю камеру; при включении сигнала поворота в режиме D изображение автоматически переключается на вид переднего колеса.

Ручное переключение угла обзора

Вид можно переключить вручную при скорости менее 10 км/ч.

- › В режиме 2D коснитесь области вида сверху вокруг автомобиля, чтобы крутить изображение в разные стороны.
- › В режиме 3D при нажатии на область верхнего вида отображаются кнопки ориентации. Если нажать кнопку Ориентация, в области одиночного

изображения появится изображение с соответствующей ориентацией. Нажмите на кнопку на салоне, чтобы включить функцию прозрачности салона. По мере движения на экране будет постепенно отображаться дорога под автомобилем.

Интеллектуальная система парковки

Описание системы

Основу системы составляют система кругового обзора и система предупреждения об угрозе столкновения. Система использует радарные датчики и камеры для обнаружения препятствий и парковочных линий вокруг автомобиля, распознавания подходящих парковочных мест и автоматического управления автомобилем для выполнения парковки. Водителю необходимо лишь следовать указаниям системы.

Если во время парковки обнаружено движущееся препятствие, такое как пешеход или транспортное средство, и существует риск столкновения, система автоматически выполняет экстренное торможение; если обнаружено неподвижное препятствие и существует риск столкновения, система выполняет комфортное торможение для плавной остановки автомобиля.

⚠ Предупреждение

Система является лишь вспомогательным инструментом и не отменяет необходимости оценки водителем ситуации. В процессе парковки водитель должен наблюдать за окружающей обстановкой и предупреждающими сообщениями в режиме реального времени, и в случае особых обстоятельств должен предпринять экстренные меры управления и другие необходимые действия для обеспечения безопасности.

Использование

После запуска автомобиля включите панорамное изображение кругового обзора, нажмите кнопку [Ассистент парковки], система активируется, а затем в соответствии с подсказками на центральном дисплее завершите парковку.

i Полезная информация

- › Перед включением функции «Ассистент парковки» убедитесь, что система управления полным приводом находится в режиме Стандарт, Эко или Спорт, иначе функция ассистента парковки будет недоступна.
- › Для обеспечения безопасной парковки водитель должен постоянно следить за окружающей обстановкой, чтобы в случае опасности столкновения взять управление на себя.
- › Только в неподвижном автомобиле можно выбирать путь выезда с парковочного места.
- › В процессе поиска парковочного места убедитесь в том, что с обеих сторон автомобиля остается достаточно пространства до препятствий (около 0,5–1,5 м). В противном случае система может не обнаружить парковочное место.
- › Для моделей, оснащенных пневматической подвеской: при настройке высоты подвески в режимах "Движение по бездорожью 1", "Движение по бездорожью 2", "Брод" слепая зона ультразвукового радара увеличивается, а скорость обнаружения низких препятствий уменьшается. При вождении необходимо соблюдать осторожность и следить за окружающей обстановкой.

Меры предосторожности

Во время работы интеллектуальной системы парковки следующие условия могут привести к временному прекращению процесса парковки, который может быть возобновлен после устранения данных условий:

- › Открывание двери (включая дверь багажного отделения).
- › Складывание наружных зеркал заднего вида.
- › Отстегивание ремня безопасности водителя.
- › Препятствие на пути к парковочному месту.
- › Нажатие педали акселератора.

Система помощи при парковке

Во время работы интеллектуальной системы парковки перечисленные ниже условия могут привести к выходу из режима этой функции:

- › При поиске парковочного места скорость автомобиля превышает 25 км/ч.
- › Переключение передач, управлением рулевым колесом или стояночным тормозом.
- › Слишком длительное прерывание, превышение количества прерываний, превышение количества смены парковочных мест, истечение суммарного времени на парковку.
- › Нажатие кнопки ←.
- › Во время парковки обнаруживается, что отсутствует парковочное место, либо, что на дороге нет препятствий, поэтому нет необходимости использовать функцию автоматической парковки.
- › Слишком большой уклон поверхности, на которой находится автомобиль.

Система может использоваться не в любых условиях, есть некоторые особые случаи, когда система не сможет просчитать сценарий парковки. Ниже приведен список примеров подобных ситуаций:

- › Под влиянием внешних обстоятельств невозможно определить четкую границу парковочного места (например, парковочные линии загрязнены или покрыты большим количеством мусора, травы, грязи), либо парковочное место плохо освещено, или его поверхность обладает высокой интенсивностью отражения.
- › Парковочное место имеет неровную поверхность, и невозможно определить линии разметки.
- › На поверхности парковочного места имеются ямы.
- › Автомобили впереди или сзади находятся слишком близко к свободному парковочному месту либо занимают его часть.
- › На парковочном месте находятся пешеходы или другие препятствия.
- › Рядом с камерами стоящего автомобиля находятся пешеходы и другие препятствующие парковке объекты.

- › На парковочном месте есть линии разметки, которые могут распознаваться системой неоднозначно.
- › Парковочное место находится в углу или на повороте дороги.
- › Шины автомобиля сильно изношены или автомобиль оснащен шинами, не утвержденными для использования (включая неполноразмерные запасные шины).
- › Использование этой функции на неровных поверхностях (например, на траве, гравии и т. д.) может привести к излишнему торможению из-за ошибок распознавания системы.
- › Воздействие на работу системы помех, создаваемых внешними источниками звука, в результате чего датчики могут работать некорректно и ошибочно выдавать сообщения о несуществующих препятствиях.
- › При загрязненных или накрытых чем-либо датчиках.
- › Сильный туман, дождь или и снег.

Обстоятельства, при которых использование функции интеллектуальной парковки не допускается:

- › Если на автомобиле установлены цепи противоскольжения.
- › Если автомобиль нагружен предметом, превышающим габариты автомобиля.
- › Установлен буксировочный крюк.
- › Слишком большой уклон поверхности, на которой находится автомобиль.
- › На дороге имеются большие выбоины.

Помощь при выезде автомобиля задним ходом с места парковки

Описание системы

Когда коробка передач находится в режиме D и скорость не превышает 30 км/ч, система записывает последние 50 м маршрута движения вперед в режиме реального времени. Когда включена функция помощи при движении задним ходом, система управляет рулевым колесом, тормозами и скоростью автомобиля, чтобы автоматически следовать записанному маршруту для выполнения обратного движения задним ходом.

Система автоматически выполняет экстренное торможение, если при движении задним ходом обнаруживает подвижное препятствие, например, пешехода или транспортное средство, и возникает риск столкновения.

Предупреждение

Функция помощи при движении задним ходом является лишь вспомогательным инструментом и не может заменить оценку водителем внешней ситуации. В процессе движения задним ходом водитель должен наблюдать за окружающими условиями и оперативно получать информацию о движении задним ходом в режиме реального времени, а также в случае особых обстоятельств принимать необходимые меры, такие как экстренное управление, для обеспечения безопасности.

Полезная информация

Из-за механических отклонений, давления в шинах и других факторов траектория обратного движения может в определенной степени отклоняться, и нельзя гарантировать, что обратное движение будет произведено точно по первоначальной траектории.

Использование

После запуска двигателя включите систему кругового обзора и нажмите кнопку [Предупреждение при движении задним ходом], чтобы включить эту функцию.

После включения функции можно выполнить автоматическое движение задним ходом, следуя подсказкам на дисплее мультимедийной системы.

Полезная информация

- ▶ Перед включением системы помощи при движении задним ходом убедитесь, что система управления полным приводом находится в режиме Стандарт, Эко или Спорт, иначе функция слежения задним ходом будет недоступна.

- ▶ Для обеспечения безопасности парковки водителю необходимо постоянно следить за окружающей автомобильной обстановкой, чтобы при возникновении риска столкновения вовремя затормозить и взять управление автомобилем под свой контроль.

Меры предосторожности

Система прекращает работу и удаляет запись маршрута в следующих ситуациях:

- ▶ Скорость автомобиля превышает 30 км/ч.
- ▶ Ненормальное выключение питания.
- ▶ Слишком большой угол поворота рулевого колеса.
- ▶ Автоматическое отклонение от записанного маршрута составило около 1 м.

В процессе движения задним ходом следующие условия приведут к прерыванию работы системы и выходу из функции помощи при движении задним ходом:

- ▶ Нажатие кнопки [Система помощи при движении задним ходом].
- ▶ Когда передача, руль, стояночный тормоз или педаль акселератора подвергаются вмешательству в управление.
- ▶ Отстегивание ремня безопасности водителя.
- ▶ Открывание двери (включая дверь багажного отделения).
- ▶ Складывание наружных зеркал заднего вида.
- ▶ Обнаружение системой, что автомобиль не может продолжать движение.
- ▶ Обнаружение препятствия на пути движения.

Полезная информация

После прерывания работы и выхода из функции, не связанного с системным сбоем, снова активизируйте систему помощи при движении задним ходом. Система продолжит управление движением автомобиля задним ходом по оставшемуся маршруту.

Датчики интеллектуальной системы помощи при вождении

Интеллектуальная система помощи при вождении определяет дорожную ситуацию с помощью камер и датчиков и на основании полученных результатов помогает водителю принять меры для повышения безопасности и комфорта при управлении автомобилем.

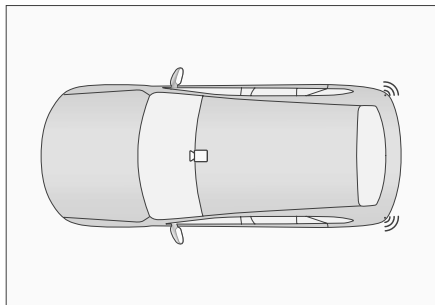

5F87552869EB

Значок на рисунке	Пояснения	Позиция
	Камера заднего вида	У основания салонного зеркала заднего вида
	Радарные датчики миллиметрового диапазона	Внутри заднего бампера

i Полезная информация

В зависимости от комплектации автомобиля тип и количество датчиков могут отличаться. Ориентируйтесь на фактическую комплектацию Вашего автомобиля.

⚠ Предупреждение

- › Интеллектуальная система помощи при вождении является вспомогательным инструментом. Она не может выполнять оценку состояния дороги и дорожных условий вместо водителя и тем более не может осуществлять управление автомобилем. Водитель в любом случае несет ответственность за безопасность автомобиля, должен сохранять концентрацию и управлять автомобилем с осторожностью.
- › Если интеллектуальная система помощи при вождении неисправна, когда автомобиль оснащен тягово-сцепным устройством или когда происходит буксировка другого автомобиля, отключите функции, связанные с интеллектуальным вождением.

O камере

Камера используется для определения линий движения, дорожных знаков, целей вокруг автомобиля и т. д., чтобы предоставить соответствующую информацию для работы интеллектуальных функций помощи при вождении.

⚠ Предупреждение

- › Самостоятельная модификация или ремонт камеры строго запрещены.
- › При неправильной работе камеры возможно предоставление неточной информации об объектах; обнаружение линий полосы движения может быть ограничено.
- › Диапазон камеры ограничен и охватывает не все объекты.
- › В случае неисправности или повреждения камеры обратитесь в сервисный центр для ремонта или замены.

⚠ Предупреждение

На функциональность камеры влияют многие факторы. Они могут привести к снижению эффективности обнаружения, возникновению задержек и ошибок обнаружения. К таким факторам относятся следующие (помимо прочего):

- › Плохие условия освещения в темное время суток.
- › Погодные условия: плохая видимость в условиях наличия дождя, снега или тумана.
- › Неровности дорожного полотна, вызывающие покачивание автомобиля.
- › Резкое изменение наружного освещения.
- › Попадание прямых солнечных лучей.
- › Деформация или повреждение ветрового стекла, приводящие к отклонениям в положении и угле установки камеры
- › Сложные перекрестки.
- › Слишком низкая или слишком высокая температура окружающей среды.
- › Влияние постороннего предмета на обзор камеры.
- › Влияние движущегося рядом транспортного средства на обзор камеры.
- › Тени на дороге от ограждений, навесов, деревьев и других подобных объектов.
- › Слабое освещение в туннеле.
- › Прохождение узких и крутых поворотов.
- › Нечеткая дорожная разметка.

i Полезная информация

Если приборы показывают, что работа датчиков системы затруднена, необходимо проверить камеру и область вокруг нее на наличие загрязнений и предметов, создающих помехи. Это необходимо для нормальной работы системы.

Радары миллиметрового диапазона

Радары используются для обнаружения целей сбоку и сзади автомобиля и предоставления соответствующей информации для реализации интеллектуальных функций помощи при вождении.

⚠ Предупреждение

- › Во избежание ограничения эффективности обнаружения категорически запрещается самостоятельно окрашивать или изменять бампер.
- › Функции, основанные на использовании радарных датчиков, при этом могут быть ограничены.
- › Диапазон действия радарных датчиков миллиметрового диапазона ограничен, поэтому объекты, находящиеся за этим диапазоном, не могут быть обнаружены.
- › Если радар неисправен или поврежден, обратитесь в сервисный центр для ремонта или замены.

⚠ Предупреждение

На работу радарных датчиков миллиметрового диапазона влияют многие факторы, которые могут привести к снижению эффективности обнаружения, задержкам и ошибкам обнаружения. К таким факторам относятся следующие (помимо прочего):

- › Неблагоприятные погодные условия: туман, пыль, дождь, снег, пыльная буря и т. д.
- › Налипание посторонних материалов (снега, льды, воды и пыли) на поверхность радара или бампера.
- › Смещение или заслонение радара.
- › Повреждение радара или бампера в результате аварии, столкновения, а также из-за царапин.
- › Недостаточный размер обнаруживаемого объекта.
- › Влияние электромагнитных волн одинаковой частоты.
- › Воздействие на автомобиль очень высоких или очень низких температур окружающей среды и, как следствие, выход за пределы рабочего диапазона температуры радарных датчиков.

i Полезная информация

Для обеспечения правильной работы радарных датчиков содержите область вокруг них и бампер в чистоте, очищайте данную область от налипших посторонних материалов: снега, льда, пыли и т. д. При обнаружении посторонних предметов на поверхности радарных датчиков протрите ее мягкой тканью или очистите водой.

- › Не мойте радарные датчики с помощью водяной мойки высокого давления.
- › Запрещается использовать острые или абразивные предметы для очистки.
- › Запрещается использовать химические растворители или абразивные чистящие средства.

Помощь при движении по полосе

Система помощи при движении по полосе распознает автомобили в полосе движения с помощью камеры на переднем ветровом стекле. При обнаружении риска столкновения с объектом, расположенным спереди, подается сигнал тревоги или система вмешивается в управление автомобилем для снижения риска столкновения.

На центральном дисплее [Снаружи а/м] → [Ассистенты] → [Помощь при движении по полосе] можно выбрать соответствующую функцию для настройки.

⚠ Предупреждение

Невозможно гарантировать нормальную работу данной системы при любых обстоятельствах. Поэтому запрещается направлять автомобиль в сторону пешеходов, животных или транспортных средств в целях проверки системы, поскольку это может привести к серьезным повреждениям или получению травм.

i Полезная информация

- › Данная система не работает надлежащим образом при буксировке другого автомобиля, поэтому в таком случае ее необходимо отключить.
- › В сложной дорожной ситуации система может осуществлять торможение, когда это не нужно. Например, при движении по строительной площадке, через рельсы или при попадании воды на переднюю часть автомобиля.
- › Система может работать некорректно или не работать в условиях плохой видимости (дождь, снег, туман, темное время суток, ветер, песчаная буря).
- › Система может работать некорректно или не работать при резком изменении яркости окружающей среды (например, при въезде или выезде из туннеля, при сильном освещении, встречном свете и т. д.).
- › Содержите область вокруг камеры в чистоте и следите за тем, чтобы на ней отсутствовали посторонние предметы, поскольку в противном случае система не будет работать надлежащим образом.
- › При высокой скорости движения автомобиля система может не распознать неподвижную цель и поэтому не будет реагировать на торможение, поэтому водитель всегда должен быть готов к активному торможению.
- › Когда перед автомобилем на близкой дистанции появляется другое транспортное средство (особенно крупное транспортное средство, такое как автобус и грузовой автомобиль), система может не распознать его вовремя, в результате чего автомобиль не сможет вовремя затормозить.
- › Данная система не распознает светофоры, предупреждающие знаки и дорожные конусы, поэтому водитель всегда должен быть готов к активному торможению.
- › Если цвет обнаруживаемого объекта почти совпадает с цветом окружающей среды, система может работать некорректно или не работать.

Активная система помощи при торможении (АЕВ)

Активная система помощи при торможении включает в себя систему предупреждения об угрозе фронтального столкновения и систему помощи при торможении.

При движении вперед данная функция определяет риск столкновения автомобиля с пешеходами, велосипедистами и транспортными средствами (большинство неподвижных транспортных средств или транспортных средств, движущихся по одной полосе с автомобилем) перед ним в ограниченном диапазоне и активно подает предупредительные визуальные и звуковые сигналы, а также включает активное торможение, чтобы снизить скорость движения, минимизируя последствия столкновений, тем самым повышая уровень безопасности при вождении.

- › [Выключить]: функция автоматического экстренного торможения полностью отключена.
- › [Торможение]: функция автоматического экстренного торможения включена.

Система предупреждения об угрозе фронтального столкновения

Визуальные и звуковые сигналы тревоги, побуждающие водителя принять эффективные меры безопасного вождения в течение соответствующего периода времени подаются при обнаружении пешеходов или транспортных средств в соответствующем диапазоне при скорости автомобиля в пределах рабочего диапазона системы.

Предупреждающие сообщения:

- › На комбинации приборов и в виде текстового сообщения.
- › Звуковое предупреждение.
- › Экстренное торможение.

Система помощи при торможении

При скорости автомобиля в пределах рабочего диапазона системы, в случае обнаружения риска столкновения с пешеходом или транспортным средством, водитель может не принять эффективных мер по обеспечению безопасности движения. В таком случае система будет управлять автомобилем для автоматического осуществления экстренного торможения, чтобы максимально избежать столкновения. Если столкновение неизбежно, скорость автомобиля будет максимально снижена, чтобы минимизировать его последствия. При этом система подает водителю визуальные и звуковые сигналы. В то же время, лампы аварийной сигнализации автомобиля быстро мигают, чтобы предупредить транспортные средства позади автомобиля и уменьшить риск столкновения сзади.

Торможение также обеспечивает определенную степень защиты от потенциальных рисков, связанных с поворотами на перекрестках. При повороте на перекрестке при скорости автомобиля в пределах рабочего диапазона системы: если в ограниченном диапазоне обнаружен риск столкновения со встречным транспортом или пешеходами, система применит торможение и замедление, чтобы минимизировать степень столкновения; автомобиль подаст визуальный и звуковой сигналы для предупреждения водителя; лампы аварийной сигнализации автомобиля мигают, чтобы предупредить автомобили сзади и снизить риск столкновения с ним. Система может обнаруживать движущихся навстречу пешеходов и транспортные средства в ограниченном диапазоне (например, легковые и грузовые автомобили, автобусы и т. д.). Следующие аварийные сообщения подаются при нахождении системы в рабочем состоянии:

- › На комбинации приборов и в виде текстового сообщения.
- › Звуковое предупреждение.

⚠ Предупреждение

- › Система автоматического экстренного торможения работает в диапазоне скоростей 5–150 км/ч.
- › Активная система помощи при торможении — вспомогательная функция, срабатывающая при угрозе столкновения. В целях безопасности категорически запрещается проверять работу активной системы помощи при торможении, сознательно двигаясь навстречу пешеходам, велосипедистам и автомобилям.
- › Система автоматического экстренного торможения является вспомогательной функцией при столкновении и не предназначена для полного предотвращения столкновений. Система может лишь минимизировать последствия фронтального столкновения посредством снижения скорости движения в пределах ограниченных возможностей автомобиля при возникновении риска столкновения. Во избежание получения серьезных травм или нанесения повреждений водителю не рекомендуется полностью полагаться на активную систему помощи при торможении.
- › Активная система помощи при торможении ограничена рядом факторов и не может заменить оперативное торможение самим водителем. В то же время система не может выполнять функции при любых условиях вождения, окружающей среде, погоде и дорожных условиях. Система может подавать аварийные сигналы или осуществлять торможение, когда этого не требуется, или не подавать аварийные сигналы и не тормозить, когда это требуется. Во время поездки водитель должен быть максимально сконцентрированным и быть готовым затормозить и (или) использовать рулевое управление во избежание столкновений. Во избежание или для уменьшения последствий столкновения не полагайтесь только на активную систему помощи при торможении.

- › Активная система помощи при торможении не отменяет требования в отношении соблюдения безопасной дистанции между автомобилем и пешеходами, велосипедистами и транспортными средствами, находящимися перед автомобилем. Не допускайте слишком близкого приближения к этим объектам или агрессивного вождения.
- › При выключенной активной системе помощи при торможении автомобиль не будет подавать предупредительные сигналы или применять торможение, даже если обнаружит потенциальную опасность, поэтому рекомендуется не выключать эту функцию. Функция будет вновь включена после следующего включения питания.

⚠ Предупреждение

Следующие условия (в том числе) могут привести к несрабатыванию, прерыванию торможения или его замедлению активной системой помощи при торможении:

- › Рычаг переключения передач находится в положении R.
- › Электронная система поддержания курсовой устойчивости выключена или ее функции ограничены.
- › Ограниченность функции торможения (например, слишком холодные, горячие или мокрые детали тормозной системы; отсутствие надлежащего обслуживания автомобиля; чрезмерный износ тормозов и шин; не соответствующий требованиям уровень давления в шинах).
- › Ограниченность диапазона обнаружения или неисправность датчика (например, датчик заслонен, его поверхность загрязнена и т. д.).
- › Водитель не пристегнут ремнем безопасности.
- › Передние двери открыты.
- › Водитель уже нажал педаль тормоза.
- › Педаль акселератора нажата сильно или резко.
- › Водитель выполняет крутой поворот.

- › Выполняется поворот на перекрестке, когда сигнал поворота не включен в соответствии с правилами дорожного движения.
- › С момента срабатывания активной системы помощи при торможении прошло менее 20 секунд.
- › Другие транспортные средства, велосипедисты или пешеходы впереди не обнаружены.
- › Осуществляется движение по обледенелым, скользким, гравийным или пыльным дорогам.

⚠ Предупреждение

- › Включенная активная система помощи при торможении может не снизить скорость автомобиля до полной остановки. Если система прерывает торможение, водитель должен быть готов взять управление автомобилем на себя.
- › Если водитель нажмет педаль акселератора, педаль тормоза или использует рулевое управление, когда автомобиль находится в режиме экстренного торможения, произойдет выход из активной системы помощи при торможении. Водитель должен быть готов взять на себя управление автомобилем.
- › Активная система помощи при торможении автоматически и быстро опускает педаль тормоза при автоматическом экстренном торможении. Во избежание получения травм запрещается ставить ногу под педаль тормоза. Также запрещается помещать под педаль тормоза какие-либо предметы, которые могут препятствовать торможению.
- › Функция предупреждения активной системы помощи при торможении предназначена только для информирования водителя и не освобождает его от необходимости следить и оценивать ситуацию на дороге. Если система выдает визуальный текстовый и графический, звуковой сигнал тревоги, необходимо немедленно принять меры по предотвращению столкновения для устранения потенциального риска. Не полагайтесь на систему помощи при торможении для остановки автомобиля.

- › Активная система помощи при торможении предназначена для обеспечения безопасности вождения. Работа системы зависит от ряда факторов, поэтому не отвлекайтесь, соблюдайте действующие нормы и правила дорожного движения, а также соблюдайте осторожность при управлении автомобилем. Водитель всегда несет основную ответственность за безопасность вождения.

⚠ Предупреждение

Следующие действия могут привести к тому, что активная система помощи при торможении не подаст сигнал тревоги или сигнал тревоги будет прерван, включая, помимо прочего:

- › Активная система помощи при торможении может не подать сигнал тревоги при нажатии на тормоз водителем.
- › Активная система помощи при торможении может не подать сигнал тревоги или сигнал тревоги может прерваться, если водитель сильно или резко нажимает на педаль акселератора.
- › Активная система помощи при торможении может не подавать сигнал тревоги или сигнал тревоги может прерываться, когда водитель резко поворачивает рулевое колесо.

⚠ Предупреждение

На функции активной системы помощи при торможении могут оказывать воздействие объекты, которые ограничивают работу данной системы или делают ее нефункциональной. Такие объекты включают следующее, помимо прочего:

- › Встречные автомобили и мотоциклы.
- › Автомобили или мотоциклы, пересекающие дорогу.
- › Автомобили и мотоциклы, припаркованные поперек движения, наискосок или в противоположном направлении.
- › Специальные транспортные средства, такие как тракторные прицепы, автобетоносмесители и т. д.

- › Бытовые средства переноски и перемещения (например, детские коляски, дорожные чемоданы, тележки, инвалидные кресла и т. д.).
- › Необычные средства передвижения (например, конные экипажи, повозки с крупным скотом и т. д.).
- › Светофоры, предупреждающие знаки, дорожные ограждения (конусы и т. д.)
- › Мусорные баки, картонные коробки, тюки.
- › Стены, камни, обочины дорог.
- › Летящие или падающие объекты.
- › Животные.
- › Прочие объекты, не относящиеся к транспортным средствам.

⚠ Предупреждение

Способность обнаружения у соответствующих камер активной системы помощи при торможении является ограниченной, в связи с чем в следующих случаях (в том числе) могут возникать необязательные сигналы тревоги и торможения или пропущенные сигналы тревоги и торможения:

- › Высокая скорость движения автомобиля, при которой система может не идентифицировать неподвижные цели.
- › Транспортное средство, совершившее маневр на близком расстоянии перед впереди идущим автомобилем (особенно это относится к автобусам, грузовикам и т. д.).
- › Объекты, частично скрытые препятствиями, пешеходами, транспортными средствами и другими объектами.
- › При движении по скользким, извилистым дорогам или на склонах.
- › При появлении впереди автомобиля с прицепом, тягача, автобетоносмесителя, транспортного средства нестандартной формы.
- › Загрязнения или наклейки на ветровом стекле, блокирующие обзор камеры.
- › При ограничении видимости погодными условиями (туман, пыль, дождь, снег, песчаная буря и т. д.).

- › При движении в темноте (например, на рассвете или в сумерках, ночью, в туннеле и т. д.).
- › Если цвет обнаруженного объекта практически совпадает с цветом окружающей среды.
- › Если на камеру попадает яркий свет при резком изменении интенсивности освещения.
- › В случае внезапного изменения яркости окружающей среды (например, внезапный сильный свет, задний свет при въезде в туннель или выезде из туннеля).
- › При ограниченной возможности обнаружения камер. (▷ Стр. 82)

⚠ Предупреждение

Вышеизложенные предупреждения, напоминания и ограничения не исчерпывают возможности для обстоятельств, влияющих на способность автоматической системы экстренного торможения работать должным образом, большее количество факторов мешают автоматической системе экстренного торможения, водителю необходимо сосредоточиться, всегда обращать внимание на дорожную обстановку, всегда быть готовым принять меры по предотвращению столкновения и вести машину безопасно. Во избежание или для уменьшения последствий столкновения не полагайтесь только на активную систему помощи при торможении.

Уровень расстояния между участниками движения для предупреждения о лобовом столкновении

Поддерживаются 3 уровня:

- › Низкий: система подает предупреждающий сигнал, когда автомобиль приближается к пешеходам или автомобилям, находящимся перед ним.

- › Стандартный: система подает предупреждающий сигнал, когда расстояние между автомобилем и пешеходами или автомобилями, находящимися перед ним, достигает установленного в системе нормального значения.
- › Высокий: система подает предупреждающий сигнал, когда автомобиль находится на большом расстоянии от пешеходов или автомобилей, находящихся перед ним.

Интеллектуальное прохождение поворотов

Если данная функция включена, она будет соответствующим образом снижать скорость автомобиля, если он входит в поворот на слишком высокой скорости во время движения.

⚠ Предупреждение

- › При входе в поворот, выходе из него или во время поворота система может своевременно не обнаружить впереди идущий по той же полосе автомобиль, в таком случае возможно запоздалое торможение. Водитель должен быть внимателен и готов в любой момент взять под контроль управление автомобилем.
- › При движении по изгибу дороги система может ошибочно определять автомобили, движущиеся по другой полосе, что может привести к ненужному торможению.
- › Если при движении по дороге с крутыми поворотами (по извилистой дороге) впереди идущий автомобиль выходит из зоны обнаружения датчика, это может привести к внезапному прибавлению скорости, водитель должен быть внимателен и готов в любой момент взять под контроль управление автомобилем.

Система мониторинга слепых зон

Система мониторинга слепых зон с помощью датчиков, расположенных по обеим сторонам заднего бампера, может распознать находящиеся сзади или на соседней полосе транспортные средства. Если существует риск столкновения, система подает предупреждающий сигнал, чтобы напомнить водителю о необходимости соблюдения безопасности движения.

На центральном дисплее [Снаружи а/м] → [Ассистенты] → [Система мониторинга слепых зон] можно выбрать соответствующую функцию для настройки.

⚠ Предупреждение

В некоторых ситуациях система может не срабатывать или срабатывать некорректно. Например:

- › Если объект не движется (автомобиль, пешеход и т. д.)
- › Если имеют место дождь, снегопад и иные неблагоприятные погодные условия.
- › При движении на крутых поворотах, склонах, очень широких или очень узких дорогах.

ℹ Полезная информация

- › Поддерживайте чистоту зон по бокам заднего бампера. Здесь не должно быть наклеек, льда, снега, грязи и прочих посторонних предметов, которые могут помешать нормальной работе датчиков.
- › Неправильное техническое обслуживание или переоборудование автомобиля могут вызвать смещение датчиков и нарушить нормальную работу системы мониторинга слепых зон. Поэтому рекомендуем обращаться за техническим обслуживанием и ремонтом автомобиля в официальные сервисные центры.
- › При буксировке другого автомобиля необходимо выключать систему мониторинга слепых зон.

Лампы предупреждающей сигнализации



5228A61A51AB

Предупреждающие индикаторы расположены на поверхности левого и правого наружных зеркал заднего вида.

⚠ Предупреждение

Запрещено наклеивать что-либо на индикатор, поскольку это может препятствовать оповещениям системы.

Помощь при перестроении

Если при движении со скоростью более 12 км/ч система обнаружит автомобиль, находящийся в слепой зоне бокового зеркала заднего вида или приближающийся сзади по соседней полосе, загорится соответствующий предупреждающий индикатор. Если при этом водитель включает указатель поворота в соответствующую сторону, индикатор замигает и раздастся звуковое предупреждение, информирующее об опасности при смене полосы.

Предупреждение об открытии двери

После остановки автомобиля система отслеживает приближающиеся по двум соседним полосам автомобили, велосипеды и другие объекты. Когда двери автомобиля открываются и возникает опасность столкновения, загорается лампа аварийной сигнализации на соответствующей стороне. Если при этом водитель или пассажир все же продолжают открывать соответствующую дверь, световой аварийный сигнал перейдет в режим мигания и прозвучит звуковое предупреждение, информирующее об опасности.

Функция предупреждения при открытии двери будет работать корректно только в следующих ситуациях:

- › Режим питания находится в положении ON.
- › В течение 3 минут после переключения режима питания из режима ON в режим OFF.

i Полезная информация

Если установленное время функции задержки энергосбережения меньше 3 минут, она будет выполнена в соответствии с настройками задержки энергосбережения.

Предупреждение об опасности наезда сзади

Когда система обнаруживает, что сзади быстро приближается другое транспортное средство и существует риск столкновения, левый и правый указатели поворота начинают быстро мигать, напоминая водителю движущегося сзади транспортного средства о необходимости соблюдения правил безопасного вождения. При этом на комбинации приборов появляется сообщение и раздается звуковой предупреждающий сигнал, сообщающий водителю о приближении опасного объекта.

Предупреждение/торможение при выезде задним ходом

Предупреждение при выезде задним ходом

При включении этой функции при движении задним ходом система предупреждает водителя об опасности столкновения с движущимся транспортным средством в «слепой зоне» наружных зеркал заднего вида, напоминая о необходимости безопасного движения.

Автоматическое торможение при движении задним ходом

При включении этой функции при движении задним ходом может быть применено ограниченное торможение, что снижает риск столкновения.

⚠ Внимание

В некоторых ситуациях функция помощи при выезде с парковки задним ходом будет ограничена. Например:

- › Система не может обнаруживать объекты сзади автомобиля через другие припаркованные автомобили или препятствия.
- › Слишком низкая или слишком высокая скорость Вашего автомобиля.
- › Водитель энергично нажимает на педаль акселератора.
- › При быстром вращении рулевого колеса.

Система помощи при движении по полосе

Система помощи при движении по полосе предназначена для помощи водителю при движении по скоростным и иным трассам с хорошими дорожными условиями. С помощью камеры, установленной на ветровом стекле, система распознает разделительную полосу на дорожном полотне и может при случайном отклонении автомобиля от полосы движения обратить на это внимание водителя для коррекции маршрута. Некоторые функции системы помогают водителю изменить траекторию движения, чтобы снизить риск столкновения.

Соответствующую функцию можно выбрать для настройки на центральном дисплее [Снаружи а/м] → [Ассистенты] → [Помощь при движении по полосе].

⚠ Предупреждение

Функция помощи при движении по полосе не является полностью автоматической и не может заменить визуальный контроль, она требует внимания со стороны водителя и нахождения рук на рулевом колесе во время ее использования. Не допускается полностью полагаться на функцию помощи при движении по полосе.

⚠ Внимание

Система помощи движению по полосе может нормально работать только при наличии четкой дорожной разметки. В некоторых случаях она может не срабатывать или срабатывать неправильно. Например:

- › В при наличии нечеткой, размытой дорожной разметки, нестандартной дорожной разметки либо чем-либо закрытой дорожной разметки.
- › Если на дорожном полотне есть объекты, которые мешают распознаванию разметки (например, лужи, трещины, колеи, текстовые отметки, пешеходные переходы, выступы и впадины).
- › При низкой видимости (в дождливую или снежную погоду, в туман, в темное время суток и пр.).
- › При сильном боковом ветре.
- › При слиянии или расхождении полос.
- › Если на камеру попадает яркий свет при резком изменении интенсивности освещения.
- › Если ветровое стекло вокруг камеры загрязнено, обледенело, повреждено или чем-либо закрыто.
- › При крутых поворотах, движении по узким дорогам и дорогам с боковым уклоном.
- › При слишком сильном приближении к впереди идущему автомобилю и, как результат, создании препятствия для зоны обнаружения камеры.

i Полезная информация

- › Если перед пересечением разметки, разграничивающей полосы движения, водитель включил указатель поворота, повернул руль, нажал педаль акселератора или тормоза, система не будет вмешиваться в процесс управления. В этих случаях система будет считать, что вы активно управляете автомобилем.
- › Если водитель слабо удерживает рулевое колесо, система может не распознать его присутствие и на комбинации приборов появится соответствующее предупреждение.

Функция помощи при движении по полосе

После активации функции помощи при движении по полосе можно выбрать режим помощи.

- › [Помощь при движении по полосе]: предупреждает водителя о непроизвольном выходе автомобиля из полосы движения и напоминает ему о необходимости контроля обстановки.
- › [Режим удержания в полосе]: помогает водителю скорректировать положение рулевого колеса, чтобы находиться на полосе движения, когда автомобиль непроизвольно отклоняется от нее. Если коррекция не выполнена, подается предупреждающий сигнал, напоминающий водителю о необходимости соблюдения правил безопасного вождения.

Если система обнаруживает, что водитель активно управляет автомобилем, функция удержания в полосе движения отключается, возвращая водителю контроль над управлением.

i Полезная информация

- › Функция помощи при движении по полосе может работать только в том случае, когда скорость автомобиля находится в диапазоне 60–150 км/ч.
- › Функция удержания в полосе не управляет автомобилем непрерывно и будет управлять им только в том случае, если обнаружит отклонение от линии полосы движения на одной из сторон полосы.
- › Функция удержания в полосе предназначена только для сигнализации и не контролирует автомобиль, поэтому водителю необходимо своевременно управлять рулевым колесом, когда функция удержания в полосе подает сигнал тревоги.

При включенной функции помощи при движении по полосе на комбинации приборов отображаются следующие деления полосы движения:

- › Нет полос: указывает на то, что система не обнаружила границы полосы движения.

- › Серый цвет: означает, что система обнаружила границы полосы движения.
- › Зеленый цвет: означает, что система выполняет корректировку положения рулевого колеса.
- › Мигание красным цветом: означает, что система подает сигнал тревоги — водителю необходимо немедленно скорректировать направление движения и вернуться на свою полосу.

Способы предупреждений

Существует 3 типа предупреждений: [Звук], [Вибрация], [Вибрация + звук].

Чувствительность предупреждения

Чувствительность включает 3 уровня: [Низкий], [Средний] и [Высокий].

Экстренное удержание в полосе движения

После активации функции система более активно корректирует положение управляемых колес автомобиля в аварийных ситуациях, снижая риск столкновения. Например:

- › При выходе из полосы движения или смене полосы существует риск столкновения с транспортными средствами на соседних полосах.
- › При выходе из полосы движения или смене полосы внешняя сторона полосы является обочиной.

⚠ Предупреждение

В некоторых случаях функция экстренного удержания в полосе движения может не срабатывать или срабатывать неправильно. Например:

- › Если объект имеет сравнительно небольшие размеры (мотоцикл, велосипед и т. д.).
- › Если объект не движется.
- › При сильном сближении с впереди идущим автомобилем и появлении препятствия в зоне обнаружения камеры.
- › При сильном приближении позади идущего автомобиля и появлении препятствия в зоне обнаружения камеры.

i Полезная информация

Функция экстренного удержания в полосе движения может работать только в том случае, когда скорость автомобиля находится в диапазоне 60–150 км/ч.

Интеллектуальное уклонение

При включении данной функции и активации «интеллектуального уклонения» автомобиль будет слегка отъезжать от крупногабаритных транспортных средств (грузовых автомобилей, прицепов, автобусов и т. д.), находящихся на соседней полосе, когда система распознает, что водитель собираются их обогнать. После обгона крупногабаритного транспортного средства функция возвращает автомобиль в центр выбранной полосы движения.

⚠ Внимание

Следующие ситуации могут привести к отказу работы функции интеллектуального уклонения:

- › Когда система распознает, что с одной стороны находится крупногабаритное транспортное средство, а с другой стороны также находится транспортное средство или обочина дороги.
- › В темное время суток, во время сильного тумана, дождя, снегопада и при других неблагоприятных погодных условиях.
- › При движении автомобиля по извилистой дороге.

i Полезная информация

Функция «интеллектуального уклонения» может работать только в том случае, когда скорость автомобиля находится в диапазоне 60–140 км/ч.

Дорожные знаки

Функция информирования о дорожных знаках распознает дорожные знаки с помощью камеры на переднем ветровом стекле и отображает их на комбинации приборов, чтобы помочь водителю.

На центральном дисплее [Снаружи а/м] → [Ассистенты] → [Дорожные знаки] можно выбрать соответствующую функцию для настройки.

Распознавание дорожных знаков

После активации функции распознавания дорожных знаков, система сможет распознавать дорожные знаки и уведомлять о них водителя, отображая информацию на приборной панели.

Ограничение скорости круиз-контроля

После активации функции распознавания дорожных знаков также можно включить функцию ограничения скорости круиз-контроля.

Во время движения, если система распознает знак ограничения скорости, превышающий или равный 30 км/ч, система напомнит водителю, нужно ли ему/ей отрегулировать текущую скорость до ограниченной, и система автоматически отрегулирует текущую скорость до ограниченной после подтверждения нажатием кнопки [CRUISE] на левой стороне рулевого колеса.

Предупреждение о превышении скорости

После активации функции распознавания дорожных знаков также можно включить функцию предупреждения о превышении скорости. После распознавания знака об ограничении скорости, если водитель превысил скорость, система подаст сигнал тревоги, уведомляя водителя о том, что необходимо как можно быстрее снизить скорость до нахождения ее в требуемом диапазоне.

Чувствительности системы к превышению скорости

Можно установить время подачи предупреждающего сигнала о превышении скорости в соответствии с предпочтениями водителя.

- › При установке значения 0: система подаст сигнал тревоги, как только скорость автомобиля достигнет установленного ограничения скорости.
- › При установке значения больше 0: система подаст предупреждающий сигнал, когда скорость автомобиля превысит установленное ограничение скорости.
- › При установке значения меньше 0: система подаст предупреждающий сигнал, когда скорость автомобиля начнет приближаться к значению ограничения скорости.

После того как скорость автомобиля достигнет суммы значения ограничения скорости дорожного знака и установленного значения чувствительности, система снова подаст сигнал, если скорость автомобиля увеличится еще на 5 км/час.

⚠ Предупреждение

- › Данная функция только напоминает водителю о необходимости обратить внимание на дорожные знаки. Она не может использоваться в любых ситуациях и вместо водителя оценивать информацию о скоростных ограничениях на дороге.
- › Водитель в любом случае несет ответственность за безопасность автомобиля, должен осторожно управлять им и соблюдать соответствующие требования законодательства и правила дорожного движения.

⚠ Внимание

Функция может нормально работать, только если знаки ограничения скорости четко различимы. В некоторых случаях она может не срабатывать или срабатывать неправильно. Например:

- › Если дорожный знак выцвел.
- › Если дорожный знак расположен на повороте.

- › Если дорожный знак расположен под неправильным углом.
- › Если дорожный знак качается или поврежден.
- › Если дорожный знак полностью или частично скрыт.
- › Если дорожный знак полностью или частично покрыт льдом, снегом, инеем, пылью и т. д.
- › Если дорожный знак расположен слишком далеко или автомобиль движется на слишком большой скорости.
- › Если дорожный знак или предупреждение об ограничении скорости расположены на поверхности дороги.
- › При плохой видимости (например, в дождливую или снежную погоду, туман, темное время суток).
- › Если на камеру попадает яркий свет при резком изменении интенсивности освещения.
- › Если ветровое стекло вокруг камеры загрязнено, обледенело, повреждено или чем-либо закрыто.
- › При слишком сильном приближении к впереди идущему автомобилю и, как результат, создании препятствия для зоны обнаружения камеры.

ℹ Полезная информация

- › Единица измерения скорости, распознаваемой системой, соответствует единице измерения скорости на комбинации приборов автомобиля.
- › Если один знак отображает несколько значений ограничения скорости, система покажет наибольшее.
- › Система отображает только максимально допустимую скорость на текущей полосе движения. Ориентируйтесь на фактический скоростной режим на текущем участке дороги.
- › При выполнении поворота система может не распознать знак ограничения скорости.

Система адаптивного круиз-контроля

На автомагистрали с низкой интенсивностью движения система адаптивного круиз-контроля позволяет автомобилю двигаться на заданной скорости без нажатия педали акселератора. Когда система обнаруживает, что скорость движущегося впереди транспортного средства меньше установленной скорости круиз-контроля, автомобиль начнет следовать за ним на установленном безопасном расстоянии.

⚠ Предупреждение

- Система адаптивного круиз-контроля представляет собой лишь вспомогательный инструмент. Она не может выполнять оценку состояния дороги и дорожной обстановки вместо водителя и тем более не может осуществлять управление автомобилем вместо водителя. Водитель в любом случае несет ответственность за безопасность автомобиля, должен сохранять концентрацию и управлять автомобилем с осторожностью.
- Неправильное использование системы адаптивного круиз-контроля может привести к аварии.
- Систему адаптивного круиз-контроля можно использовать только в хороших погодных условиях при движении по свободным трассам.
- Не рекомендуется использовать систему адаптивного круиз-контроля в городе, на извилистых, узких, скользких дорогах, во время дождя и в других неблагоприятных погодных условиях.
- Не рекомендуется использовать систему адаптивного круиз-контроля при движении на уклоне по следующим причинам:

При движении на уклоне система не может поддерживать заданную скорость. Система может оказаться не в состоянии обнаружить впереди идущий автомобиль после того, как он преодолет вершину или основание склона, что приведет к резкому ускорению или позднему торможению.

- При буксировке других транспортных средств система адаптивного круиз-контроля не может нормально работать. В это время запрещено использовать систему.

Кнопки управления

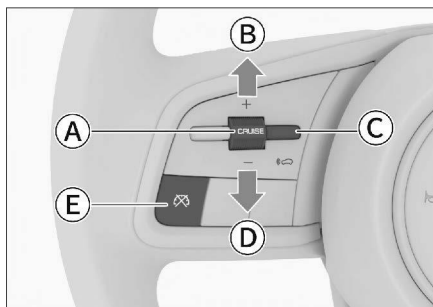

- A Активация круиз-контроля [CRUISE].
- B Увеличение скорости круиз-контроля [+]
- C Кнопка регулирования дистанции
- D Снижение скорости круиз-контроля [-]
- E Выход из режима круиз-контроля

Активация режима круиз-контроля

Условия активации:

- Все двери, в том числе и дверь багажного отделения, полностью закрыты.
 - Водитель пристегнут ремнем безопасности.
 - Двигатель запущен, установлена передача D.
 - Включена электронная система поддержания курсовой устойчивости.
 - Стояночный тормоз не используется.
 - Скорость автомобиля ниже 150 км/ч.
 - Выбран режим управления автомобилем «Стандартный», «Эко» или «Спорт».
- Если во время движения выполняются условия для активации адаптивного круиз-контроля, на комбинации приборов загорается индикатор адаптивного круиз-контроля (серый).

Интеллектуальные системы помощи при вождении

2. Нажмите и отпустите кнопку [CRUISE] на левой стороне рулевого колеса, чтобы активировать систему адаптивного круиз-контроля, и на комбинации приборов загорится индикатор адаптивного круиз-контроля  (зеленый).

i Полезная информация

Цифры на индикаторе изменяются в зависимости от установленной скорости круиз-контроля.

3. Минимальная установленная скорость для адаптивного круиз-контроля составляет 30 км/ч. Если скорость автомобиля составляет менее 30 км/ч, система удерживает скорость в 30 км/ч; если скорость автомобиля превышает 30 км/ч, система круиз-контроля активируется на текущей скорости.

Регулировка скорости круиз-контроля

- › Переключите кнопку [CRUISE] на левой стороне рулевого колеса вверх или вниз, а затем отпустите ее, чтобы с небольшим шагом увеличить или уменьшить скорость круиз-контроля.
- › Переключите кнопку [CRUISE] на левой стороне рулевого колеса вверх или вниз и удерживайте ее, чтобы плавно увеличить или уменьшить крейсерскую скорость, и отпустите ее, когда будет достигнута желаемая скорость.

i Полезная информация

Автомобиль набирает установленную скорость только при условии наличия свободной дороги впереди. В противном случае автомобиль следует за движущимся впереди транспортным средством на установленной дистанции.

Настройка уровня дистанции между автомобилями

- › Нажмите кнопку регулировки уровня расстояния  на левой стороне рулевого колеса, чтобы настроить уровень расстояния.

i Полезная информация

- › Если автомобиль находится слишком близко к идущему впереди автомобилю и не может быть достаточно замедлен автоматически с помощью круиз-контроля, система укажет, что необходимо нажать на педаль тормоза, чтобы сохранить безопасную дистанцию. Однако по причине ограничений датчиков, система не всегда может своевременно отправлять запросы на перехват управления.
- › Слишком малая установленная дистанция может привести к несвоевременному реагированию при возникновении аварийных ситуаций. Водитель несет полную ответственность за установление разумной дистанции.
- › При движении по мокрой скользкой дороге необходимо выбирать большую дистанцию, чем при движении по сухой трассе.

Выход из режима круиз-контроля

Существует два способа выхода из режима круиз-контроля:

- › Нажмите на педаль тормоза.
- › Нажмите кнопку выхода из режима круиз-контроля на левой стороне рулевого колеса и отпустите ее.

i Полезная информация

Функция круиз-контроля автоматически отключается в следующих ситуациях:

- › Скорость автомобиля превышает 155 км/ч.
- › Движение с набором скорости при помощи нажатия педали акселератора в течение более 15 минут.
- › Включение передачи N, R или P.
- › Отстегивание ремня безопасности водителя.
- › Открытие двери.

- › Включение стояночного тормоза.
- › Срабатывание антиблокировочной системы.
- › Включение системы помощи при движении на спуске.
- › Включение электронной системы стабилизации.
- › Срабатывание противобуксовочной системы.
- › Откатывание автомобиля назад.
- › Перегрев тормозных дисков.
- › Остановка двигателя автомобиля.
- › Когда режим движения автомобиля переключается на режим, отличный от Стандарт, Эко или Спорт.

Восстановление скорости круиз-контроля

После отключения круиз-контроля во время движения нажмите кнопку [CRUISE] на левой стороне рулевого колеса на несколько секунд, а затем отпустите ее, чтобы снова активировать систему круиз-контроля.

Функция следования за транспортным средством

Данная функция позволяет автоматически следовать за движущимся впереди транспортным средством в диапазоне скорости 0–150 км/ч.

В условиях пробок система будет вслед за автомобилем впереди снижать скорость вплоть до остановки. При этом:

- › Если в течение 3 секунд впереди идущее транспортное средство начнет движение, Ваш автомобиль будет следовать за ним автоматически.
- › Если впереди идущий автомобиль не двигался в течение длительного времени (от 3 секунд до 3 минут), чтобы перезапустить систему нужно слегка нажать на педаль акселератора.

- › Если движущийся впереди автомобиль не двигается в течение более 3 минут, автоматически включается стояночный тормоз.
- › Если водитель открыл дверь автомобиля или отстегнул ремень безопасности, автоматически активируется стояночный тормоз.

i Полезная информация

При отключении функции круиз-контроля функция следования за транспортным средством автоматически отключается.

Интеллектуальное прохождение поворотов

Для ознакомления с функцией интеллектуального прохождения поворотов см. раздел «Интеллектуальные системы помощи при вождении». (▷ Стр. 89)

Ограничения функции

Система поддержки круиз-контроля может не предпринять меры по торможению в следующих ситуациях:

- › Впереди неожиданно возникает другое транспортное средство.
- › При движении на высокой скорости впереди присутствуют медленно движущиеся или стоящие автомобили.
- › По той же полосе движется встречное транспортное средство.
- › При наличии транспортных средств или предметов, расположенных поперек проезжей части.
- › Пешеходы, животные, заграждения, конусы, прицепы, экзотические автомобили и небольшие транспортные средства (например, велосипеды, мотоциклы и т. д.).
- › Впереди движущееся транспортное средство резко снизило скорость.
- › Брызги воды, снега или грязи от движущихся рядом транспортных средств мешают работе датчика.
- › При приподнятой передней части автомобиля вследствие перегруженного багажника или иных причин.
- › При повороте или сужении дороги.

Интеллектуальные системы помощи при вождении

- › При малых габаритах хвостовой части или большом дорожном просвете у впереди движущегося транспортного средства.

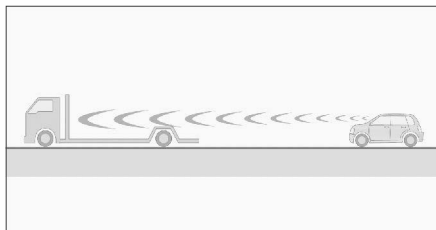

706CBE4C4337

- › В случае возникновения неустойчивости в работе рулевого управления или по причине неустановившегося положения автомобиля в полосе движения.
- › При наличии дождя, снега, тумана, пыли и в иных неблагоприятных погодных условиях.
- › При движении по крутым склонам.

Система интеллектуального круиз-контроля

Интеллектуальный круиз-контроль является дополнением к адаптивному круиз-контролю функцией помощи при движении по полосе, которая помогает водителю удерживать автомобиль в середине полосы движения. Датчики обнаруживают разделитель полос, помогая водителю безопасно и легко маневрировать автомобилем.

⚠ Предупреждение

Система не может правильно действовать при любых условиях движения, погодных и дорожных условиях. Способность датчиков распознавать объекты при плохой освещенности (например, ночью, в пасмурную погоду), при быстрых изменениях освещенности (например, при въезде и выезде из туннеля), при наличии больших теней на поверхности (объекты, элементы ландшафта, проецируемые на дорогу) ограничена, поэтому система не может заменить водителя при оценке дорожных условий. Водитель в любом случае несет ответственность за безопасность автомобиля, должен осторожно управлять им и соблюдать требования законодательства и правила дорожного движения.

⚠ Внимание

- › При использовании этой функции необходимо держать руки на рулевом колесе и смотреть на дорогу впереди.
- › Если система обнаруживает, что водитель отвлекся, устал, долгое время не держит руль в руках или текущая обстановка не позволяет системе продолжать управление автомобилем, система подает сигнал тревоги, чтобы попросить водителя взять управление автомобилем на себя, если водитель не успевает взять управление автомобилем на себя, система будет управлять автомобилем в полосе для выполнения автоматической парковки.

Процесс автоматической остановки следующий: система медленно тормозит автомобиль до полной остановки, затем включает аварийную сигнализацию, переключает передачу в режим Р, активирует стояночный тормоз и автоматически набирает номер службы спасения.

Кнопки управления

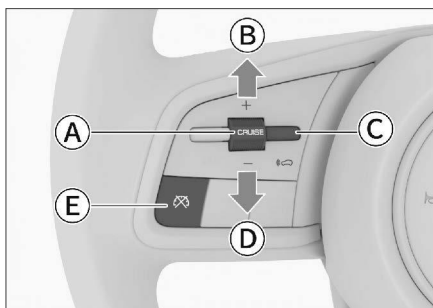

- Ⓐ Активация круиз-контроля [CRUISE]
- Ⓑ Увеличение скорости круиз-контроля [+]
- Ⓒ Кнопка регулирования дистанции
- Ⓓ Снижение скорости круиз-контроля [-]
- Ⓔ Выход из режима круиз-контроля

Активация режима круиз-контроля

Условия активации:

- › Все двери, в том числе и дверь багажного отделения, полностью закрыты.
- › Водитель пристегнут ремнем безопасности.
- › Двигатель запущен, установлена передача D.
- › Включена электронная система стабилизации.
- › Стояночный тормоз не используется.
- › Система определяет границу полосы.
- › Скорость автомобиля ниже 150 км/ч.
- › Выбран режим вождения Стандарт, Эко или Спорт.

⚠ Внимание

Если не выполняются указанные условия и система отключается, водитель должен немедленно взять на себя управление педалями тормоза и акселератора, а также рулевым колесом, чтобы контролировать скорость и направление движения автомобиля.

1. Если во время движения выполняются условия для включения системы интеллектуального круиз-контроля, индикатор системы интеллектуального круиз-контроля на комбинации приборов загорится серым светом.
2. 2 раза подряд нажмите и затем отпустите кнопку [CRUISE] на левой стороне рулевого колеса, чтобы активировать интеллектуальную круизную систему, при этом загорится индикатор интеллектуальной круизной системы (зеленый) на комбинации приборов.
3. Минимальная установленная скорость для интеллектуального круиз-контроля составляет 30 км/ч. Если скорость автомобиля составляет менее 30 км/ч, система устанавливает скорость в 30 км/ч; если скорость автомобиля превышает 30 км/ч, система круиз-контроля активируется на текущей скорости.

Регулировка скорости круиз-контроля

- › Переключите кнопку [CRUISE] на левой стороне рулевого колеса вверх или вниз, а затем отпустите ее, чтобы с небольшим шагом увеличить или уменьшить скорость круиз-контроля.
- › Переключите кнопку [CRUISE] на левой стороне рулевого колеса вверх или вниз и удерживайте ее, чтобы плавно увеличить или уменьшить крейсерскую скорость, и отпустите ее, когда будет достигнута желаемая скорость.

i Полезная информация

Автомобиль набирает установленную скорость только при условии наличия свободной дороги впереди. В противном случае автомобиль следует за движущимся впереди транспортным средством на установленной дистанции.

Настройка уровня дистанции между автомобилями

- › Нажмите кнопку регулировки уровня расстояния  на левой стороне рулевого колеса, чтобы настроить уровень расстояния.
- › Данный параметр не является фиксированной величиной. В пределах одной величины дистанции он может изменяться в зависимости от скорости движения.

i Полезная информация

- › Слишком малая установленная дистанция может привести к несвоевременному реагированию при возникновении аварийных ситуаций. Водитель несет полную ответственность за установление разумной дистанции.
- › При движении по мокрой скользкой дороге необходимо выбирать большую дистанцию, чем при движении по сухой трассе.

Выход из режима круиз-контроля

Существует два способа выхода из режима круиз-контроля.

- › Нажмите на педаль тормоза.
- › Нажмите кнопку выхода из режима круиз-контроля на левой стороне рулевого колеса и отпустите ее.

⚠ Предупреждение

После отключения интеллектуального круиз-контроля автомобиль не будет управляться системой круиз-контроля. Водитель должен немедленно взять на себя управление рулевым колесом, педалью акселератора и педалью тормоза, чтобы избежать возникновения опасной ситуации.

i Полезная информация

Если водитель прикладывает большое усилие к рулевому колесу или поворачивает его в противоположном направлении, он временно перехватывает управление рулевым колесом, функция интеллектуального круиз-контроля в поперечном направлении временно блокируется, выполняется только продольное управление, и управление переходит в режим адаптивного круиз-контроля. После того как водитель прекратит управление рулевым колесом, система интеллектуального круиз-контроля автоматически включится снова.

i Полезная информация

Функция круиз-контроля автоматически отключается в следующих ситуациях:

- › Скорость автомобиля превышает 155 км/ч.
- › Движение с набором скорости при помощи нажатия педали акселератора в течение более 15 минут.
- › Отключение круиз-контроля происходит после превышения времени в 5 минут.
- › Включение передачи N, R или P.
- › Отстегивание ремня безопасности водителя.

- › Открытие двери.
- › Включение стояночного тормоза.
- › Срабатывание антиблокировочной системы.
- › Включение системы помощи при движении на спуске.
- › Включение электронной системы поддержания курсовой устойчивости.
- › Срабатывание противобуксовочной системы.
- › Откатывание автомобиля назад.
- › Перегрев тормозных дисков.
- › Остановка двигателя автомобиля.
- › Когда режим движения автомобиля переключается на режим, отличный от Стандарт, Эко или Спорт.

Восстановление скорости круиз-контроля

Если текущая скорость автомобиля ниже предыдущей скорости круиз-контроля, нажмите кнопку [CRUISE] на левой стороне рулевого колеса на несколько секунд, а затем отпустите ее, чтобы возобновить круиз-контроль.

⚠ Внимание

При определенных обстоятельствах функция интеллектуального круиз-контроля может не работать или работать некорректно. Например:

- › Если отсутствуют линии дорожной разметки или если линии дорожной разметки с обеих сторон являются нечеткими, линии разграничения полос являются нестандартными или чем-либо скрыты.
- › Если на дорожном полотне имеются объекты, которые препятствуют распознаванию разметки (например, лужи, трещины, колеи, текстовые отметки, выступы и впадины).
- › При плохой видимости (например, в дождливую или снежную погоду, туман, темное время суток).
- › При сильном боковом ветре.
- › При слиянии или расхождении полос, а также нечетком разделении полос, например, на перекрестках, съездах с автомагистрали, в зонах ожидания и т. д.
- › Если на камеру попадает яркий свет при резком изменении интенсивности освещения.
- › Если ветровое стекло вокруг камеры загрязнено, обледенело, повреждено или чем-либо закрыто.
- › При движении по крутому повороту или узкой дороге.
- › При слишком сильном приближении к впереди идущему автомобилю и, как результат, создании препятствия для зоны обнаружения камеры.

Функция следования за транспортным средством

Данная функция позволяет автоматически следовать за движущимся впереди транспортным средством в диапазоне скорости 0–150 км/ч.

В условиях пробок система будет вслед за автомобилем впереди снижать скорость вплоть до остановки. При этом:

- › Если в течение 3 секунд впереди идущее транспортное средство начнет движение, Ваш автомобиль будет следовать за ним автоматически.

- › Если впереди идущий автомобиль не двигался в течение длительного времени (от 3 секунд до 3 минут), чтобы перезапустить систему нужно слегка нажать на педаль акселератора.
- › Если движущийся впереди автомобиль не двигается в течение более 3 минут, автоматически включается стояночный тормоз.
- › Если водитель открыл дверь автомобиля или отстегнул ремень безопасности, автоматически активируется стояночный тормоз.

ℹ Полезная информация

При отключении функции круиз-контроля функция следования за транспортным средством автоматически отключается.

Функция интеллектуального уклонения

Для получения информации о функции интеллектуального уклонения см. раздел «Помощь при движении по полосе». (▷ Стр. 91)

Ограничения функции

Система поддержки круиз-контроля может не предпринять меры по торможению в следующих ситуациях:

- › Впереди неожиданно возникает другое транспортное средство.
- › Имеются транспортные средства, движущиеся навстречу или поперек движения, а также тихоходные транспортные средства.
- › Если по той же полосе движется встречное транспортное средство.
- › При наличии транспортных средств или предметов, расположенных поперек проезжей части.
- › Пешеходы, животные, заграждения, конусы, прицепы, экзотические автомобили и небольшие транспортные средства (например, велосипеды, мотоциклы и т. д.).
- › Впереди движущееся транспортное средство резко снизило скорость.
- › Брызги воды, снега или грязи от движущихся рядом транспортных средств мешают работе датчика.

Интеллектуальные системы помощи при вождении

- › При приподнятой передней части автомобиля вследствие перегруженного багажника или иных причин.
- › При повороте или сужении дороги.
- › При малых габаритах хвостовой части или большом дорожном просвете у впереди движущегося транспортного средства.

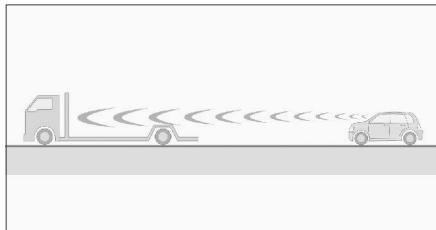

706CBE4C4337

- › В случае возникновения неустойчивости в работе рулевого управления или по причине неустановившегося положения автомобиля в полосе движения.
- › При наличии дождя, снега, тумана, пыли и в иных неблагоприятных погодных условиях.
- › При движении по крутым склонам.

Описание функции

Функция ограничителя скорости предназначена для случаев, когда автомобиль движется на участке с ограничением скорости. Когда установлена максимальная скорость, система ограничивает скорость движения и поддерживает ее ниже установленной скорости, чтобы избежать штрафов за превышение скорости.

⚠ Предупреждение

- Данная функция является лишь вспомогательным средством, и в любом случае водитель несет ответственность за безопасность автомобиля и всегда должен следить за безопасностью при вождении.
- Если функция ограничителя скорости не используется, выключите ее во избежание случайного срабатывания.

i Полезная информация

При движении под уклон скорость автомобиля может увеличиться и превысить верхний предел, поэтому при необходимости нажмите на педаль тормоза для снижения скорости.

Описание кнопок

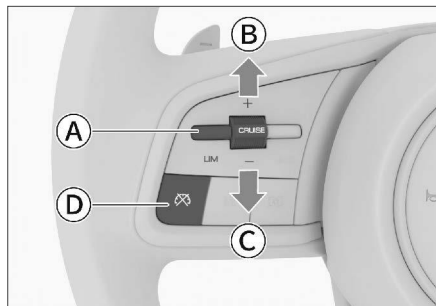

- A** Включение/выключение системы (LIM)
- B** Восстановление/увеличение заданной скорости (+)
- C** Установка скорости / снижение установленной скорости (-)
- D** Сброс заданной скорости

Включение системы

Когда режим питания находится в режиме ON, нажмите кнопку [LIM], и на комбинации приборов загорится индикатор  функции активного ограничения скорости, указывающий на то, что функция активного ограничения скорости включена.

i Полезная информация

Функция активного ограничения скорости и система круиз-контроля не могут быть включены одновременно. При включении одной функции другая (если она включена) автоматически выключается.

Установка скорости движения автомобиля

После включения функции активного ограничения скорости, переключите кнопку CRUISE в положение [-], текущая скорость автомобиля будет установлена как максимальная скорость. На комбинации приборов будет отображаться установленная максимальная скорость, что указывает на активацию функции ограничения скорости.

i Полезная информация

Минимальная скорость, устанавливаемая для активного ограничителя скорости, составляет 30 км/ч.

- Когда скорость автомобиля будет меньше 30 км/ч, система по умолчанию принимает значение 30 км/ч в качестве исходного предела скорости.
- Когда скорость автомобиля превышает 30 км/ч, система использует текущую скорость автомобиля в качестве исходного предела скорости.

Регулировка заданной скорости

Способы регулирования заданного предела скорости:

- Переведите кнопку CRUISE вверх или вниз в положение + или -, а затем отпустите ее, чтобы с небольшим шагом увеличить или уменьшить предел скорости.

Ограничитель скорости

- › Переведите кнопку CRUISE вверх или вниз в положение + или — и удерживайте, чтобы плавно увеличить или уменьшить предел скорости. Когда желаемая скорость будет установлена, просто отпустите рычаг.

Временное превышение установленной скорости

Если требуется временно превысить заданный предел скорости, сильно нажмите на педаль акселератора. Когда скорость превысит заданный предел, значение предела, отображаемое на комбинации приборов, начнет мигать, и это будет сопровождаться звуковым сигналом в течение некоторого времени. Когда скорость снова опустится ниже заданного предела, предупреждение исчезнет, и функция ограничения скорости восстановится.

Временная отмена заданной скорости

Нажатие кнопки  выхода из режима круиз-контроля на левой стороне рулевого колеса временно отключает установленный верхний предел скорости.

После временной отмены верхнего ограничения скорости система не выключится, индикатор  ограничителя скорости на комбинации приборов продолжит гореть.

Восстановление заданной скорости

Ограничитель скорости не выключается после временной отмены заданного предела скорости.

- › Если текущая скорость ниже верхнего предела скорости до его отмены, переведите кнопку [CRUISE] вверх в положение [+], и верхний предел скорости, установленный до его отмены, будет автоматически восстановлен.
- › Если текущая скорость превышает верхний предел скорости до его отмены, переведите кнопку [CRUISE] вверх в положение [+], чтобы установить текущую скорость в качестве верхнего предела.

Выключение системы

Нажмите кнопку [LIM], система выключится и отменит установленное верхнее ограничение скорости, а индикатор  ограничителя скорости на комбинации приборов погаснет.

Система контроля давления в шинах (TPMS)

Описание системы

Система контроля давления в шинах (TPMS) в реальном времени отслеживает давление в шинах и их температуру. При отклонении от нормальных значений она подает сигнал, информируя водителя о том, что необходимо принять соответствующие меры, и таким образом предупреждает появление аварии.

⚠ Внимание

- › Использование очистителей карбюратора, наполнителей шин и других методов обслуживания шин может повредить датчик давления в шинах и привести к неправильной работе TPMS.
- › Система TPMS может работать неправильно, если на автомобиле установлены не оригинальные шины.
- › Датчик давления в шине установлен рядом с воздушным вентилем внутри шины. Для ремонта или замены шины обратитесь в сервисный центр, чтобы избежать повреждения датчика давления, что может привести к неправильной работе системы TPMS.
- › При установке цепей противоскольжения или колесных чехлов система TPMS может работать некорректно.
- › В результате воздействия радиопомех система TPMS может работать некорректно.

i Полезная информация

- › Система TPMS не отменяет необходимости в регулярном обслуживании шин. Даже если система TPMS не подает предупреждающих сигналов, необходимо регулярно проверять шины и давление в них.
- › На давление воздуха в шинах влияют нагрев при движении, условия окружающей среды и длительность поездки. Обычно давление колеблется на уровне 30 кПа, это нормальное значение.
- › Система TPMS не может отслеживать давление в шине запасного колеса.

Функция контроля



01BVB90796D1

Нажмите кнопку переключения комбинации приборов/мультимедийной системы на рулевом колесе, чтобы переключить управление кнопками на правой стороне рулевого колеса на комбинацию приборов.

i Полезная информация

Если на комбинации приборов горит индикатор пульта управления (зеленый), это означает, что кнопки на правой стороне рулевого колеса относятся к управлению комбинацией приборов; если на комбинации приборов горит индикатор пульта управления (серый), это означает, что кнопки на правой стороне рулевого колеса относятся к управлению мультимедийной системой.

Нажмите кнопку селектора < влево или > вправо, чтобы переключить информационный центр комбинации приборов на экран данных о поездке. Затем поверните ручку вверх или вниз, чтобы переключиться на экран контроля давления в шинах и просмотреть информацию о давлении и температуре во всех четырех шинах.

Функция предупреждения

При слишком низком давлении в шинах или слишком высокой температуре на комбинации приборов появляются следующие предупреждения:

- › На экране мультимедийной системы всплывает предупреждающее окно, на котором шина с ненормальной температурой/давлением окрашена в желтый цвет, а также раздается звуковой предупреждающий сигнал.

Система контроля давления в шинах (TPMS)

- › На комбинации приборов загорается предупреждающий индикатор системы контроля давления в шинах  (желтая).

Если предупреждение о проблеме с шинами поступило во время движения, не совершайте резких поворотов и резкого торможения. Снизьте скорость, войдите в безопасную зону, как можно скорее остановите автомобиль и обратитесь в сервисный центр для устранения неисправности.

Сброс программы управления

Обновление данных после замены или перестановки шин может выполняться автоматически с помощью сброса программы управления.

После остановки автомобиля более чем на 16 минут и запуска его на скорости выше 30 км/ч в течение примерно 9 минут система автоматически завершит сброс.

Если сброс не выполнен, как можно скорее обратитесь в сервисный центр для обновления настроек системы TPMS.

Описание системы

Система напоминание об усталости за рулем не прерывно отслеживает действия водителя по управлению автомобилем и таким образом определяет степень усталости водителя. Если система определила, что водитель устал, раздается звуковой сигнал, и на дисплее появляется предупреждение о том, что водителю следует соблюдать осторожность.

⚠ Предупреждение

- › Запрещено вождение в состоянии переутомления.
В случае длительных поездок обязательно планируйте перерывы для отдыха.
- › Водитель несет полную ответственность за то, чтобы его состояние не мешало нормальному вождению.
- › Напоминание об усталости является вспомогательной функцией. Система не всегда способна правильно определить степень усталости водителя. В некоторых случаях система может принять нормальные действия за признаки усталости.

⚠ Предупреждение

- › Данную функцию нельзя использовать для расширения ограничений на вождение. В случае длительных поездок обязательно планируйте регулярные перерывы для отдыха.
- › В некоторых случаях усталость водителя не влияет на его способность управлять автомобилем. В этом случае система может не выдать никакого предупреждения. По этой причине, если водитель начинает ощущать признаки усталости, необходимо остановиться и как следует отдохнуть, даже если система не подает предупреждений.

i Полезная информация

Если скорость ниже 65 км/ч, то система не будет выдавать предупреждения, даже если водитель проявляет признаки усталости.

Включение и выключение

Функцию напоминания об усталости за рулем можно включить или выключить с помощью мультимедийного дисплея [Автомобиль] → [Вождение] → [Напоминание об усталости за рулем].

Предупреждение об усталости

На дисплее приборной панели появляется окно с сообщением «Возможно, Вам следует отдохнуть», сопровождаемое звуковым сигналом, при обнаружении системой следующих обстоятельств:

- › Ремень безопасности со стороны водителя пристегнут, скорость автомобиля превышает 65 км/ч, и система определяет, что водитель управляет автомобилем в состоянии усталости.
- › Непрерывное вождение (работа двигателя) в течение 4 часов.

Система предупреждения о пешеходах (VSG)

Когда автомобиль движется на низкой скорости, система может издать звуковой сигнал, предупреждая пешеходов и другие транспортные средства, тем самым повышая уровень безопасности на дороге.

На центральном дисплее, выбрав [Автомобиль] → [Вождение] → [Звуковой сигнал предупреждения для пешеходов] можно установить настройки сигнала предупреждения: [Технологический] или [Классический].

При включении системы и переходе автомобиля в электрический режим движения при соблюдении любого из следующих условий система издаст звуковой сигнал:

- › Когда автомобиль движется вперед со скоростью меньше или равной 30 км/ч.
- › При движении автомобиля задним ходом.

Система проекционного дисплея (HUD)

Описание системы

Проекционный дисплей (HUD) обеспечивает проецирование соответствующей информации на область, находящуюся в пределах поля зрения водителя. Такой подход позволяет водителю видеть информацию об автомобиле во время движения без необходимости смотреть вниз, что позволяет не отвлекаться и не напрягать глаза, поскольку не нужно переводить взгляд между дорогой и комбинацией приборов.

i Полезная информация

- › При определенных погодных условиях (дождь, снег, сильный солнечный свет) информационный дисплей HUD может быть нечетким или отображать информацию с помехами.
- › Некоторые солнцезащитные очки могут исказить считываемую информацию.

Использование

После включения двигателя можно настроить функции проекционного дисплея в меню [Автомобиль] → [Салон] → [Проекционный дисплей] центрального дисплея.

После включения проекционного дисплея доступны следующие настройки:

- › [Яркость], [Высота] и [Наклон]: можно настроить проекцию данного дисплея.
- › [Настройка проекционного дисплея на руле]: можно регулировать положение и яркость проекции дисплея с помощью кнопок на рулевом колесе.
- › [Выбор режима]: Вы можете выбрать [NORMAL], [OFF ROAD] режим.
- › [Отображаемая информация]: позволяет настроить содержимое проекционного дисплея.
- › [Режим Снег]: активация этой функции позволяет усилить проекционный эффект HUD во время движения автомобиля по заснеженной местности.

⚠ Внимание

Не рекомендуется наносить пленку на переднее ветровое стекло, пленка влияет на проекцию HUD. Если Вы чувствуете, что проекция HUD становится размытой после нанесения пленки, рекомендуется удалить пленку.

i Полезная информация

Настройки HUD могут незначительно отличаться в зависимости от модели. Ориентируйтесь на фактическую комплектацию Вашего автомобиля.

Меры предосторожности при использовании систем помощи при вождении

Безопасность движения

Не пренебрегайте правилами безопасного вождения по причине того, что автомобиль оснащен системами помощи при вождении. Необходимо на протяжении всей поездки контролировать скорость и манеру вождения в соответствии с условиями видимости, погодой, состоянием дорожного покрытия, транспортной ситуацией.

Переоборудование

Переоборудование подвески и использование шин или колес, отличных от указанных, влияет на работу систем помощи при вождении и может привести к их сбою.

Шумы и вибрация

- Во время работы некоторых вспомогательных систем (например, антиблокировочной тормозной системы) может возникнуть вибрация и раздаваться звук работы электрооборудования. Это не свидетельствует о неполадках.
- После запуска двигателя от сторонней аккумуляторной батареи из-за разрядки аккумуляторной батареи автомобиля двигатель может работать нестабильно, и могут загореться индикаторы антиблокировочной тормозной системы или электронной системы стабилизации. Это связано с пониженным напряжением аккумуляторной батареи и не свидетельствует о неисправности этих систем.

Антиблокировочная тормозная система (ABS)

При экстренном торможении или торможении на скользкой поверхности антиблокировочная система (ABS) предотвращает блокировку колес, помогая контролировать управление автомобилем.

⚠ Внимание

При экстренном торможении не нажимайте на педаль тормоза несколько раз с малым усилием. Это приведет к увеличению тормозного пути.

Система ABS не предназначена для сокращения тормозного пути. В нижеперечисленных ситуациях тормозной путь вашего автомобиля может быть длиннее по сравнению с автомобилями без системы ABS. Поддерживайте достаточную дистанцию до впереди идущего автомобиля:

- При движении по грязи, песку или снегу.
- При движении с цепями противоскольжения.
- При движении по ухабистой дороге.
- При движении по дороге с выбоинами или неровной дороге.

В следующих случаях система ABS может работать недостаточно эффективно:

- При плохом сцеплении шин (например, при использовании чрезмерно изношенных шин на заснеженной дороге).
- При движении на высокой скорости по мокрой дороге.

Электронная система распределения тормозных усилий (EBD)

Система распределения тормозных усилий (EBD) автоматически распределяет тормозное усилие между передними и задними колесами, повышая эффективность торможения, а также помогая системе ABS обеспечивать стабильность автомобиля при торможении.

Система помощи при экстренном торможении

Резкое нажатие педали тормоза может активировать систему помощи при экстренном торможении, которая увеличит его эффективность и сократит тормозной путь.

Противобуксовочная система (TCS)

При начале движения или ускорении на скользком дорожном покрытии противобуксовочная система (TCS) помогает сохранить силу тяги и предотвращает пробуксовку ведущих колес.

Система предотвращения опрокидывания (RMI)

Во время прохождения поворота система предотвращения опрокидывания (RMI) осуществляет контроль движения и оценивает риск опрокидывания автомобиля. При наличии данного риска система замедляет одно или несколько колес, чтобы предотвратить опрокидывание.

Система смягчения вторичного столкновения

Система смягчения вторичного столкновения (SCM) позволяет автоматически тормозить автомобиль после первого столкновения (детонация подушки безопасности), чтобы снизить скорость или остановить автомобиль, тем самым снизив вероятность вторичного столкновения и степень травмы.

Система помощи при трогании на подъеме (HNS)

При трогании на подъеме и после отпущения водителем педали тормоза система помощи при трогании на подъеме (HNS) будет поддерживать тормозное усилие еще около 2 секунд, предотвращая откат автомобиля.

⚠ Предупреждение

Если крутизна склона превышает 30°, при трогании на подъеме автомобиль может откатиться назад. Поэтому не следует чрезмерно полагаться на систему HNS. Соблюдайте правила безопасности движения.

Система помощи при движении на спуске (HDC)

Система помощи при движении на спуске (HDC) осуществляет торможение при движении вниз по склону, обеспечивая безопасное и ровное движение.

⚠ Предупреждение



- › Система помощи при движении на спуске является вспомогательной. Водитель в любом случае несет ответственность за безопасность автомобиля и должен постоянно следить за обстановкой на дороге.
- › Если склон слишком крутой, система HDC, вероятно, не сможет поддерживать равномерный спуск. В таком случае контролируйте движение при помощи педали тормоза.

Включение/выключение системы помощи при движении на спуске



EDA1BC4D8E92

Если питание находится в режиме ON или двигатель включен, нажмите кнопку, чтобы включить или выключить HDC.

- › При включении HDC на комбинации приборов загорается индикатор крутого спуска  (желтый).
- › При выключении HDC индикатор крутого спуска  (желтый) на комбинации приборов гаснет.
- › Когда HDC работает, на комбинации приборов мигает индикатор крутого спуска  (желтый).

i Полезная информация

- › Рекомендуется использовать систему HDC при движении на низких передачах.
- › При превышении автомобилем скорости 60 км/ч система HDC автоматически отключится.
- › После включения системы HDC скорость по-прежнему можно регулировать нажатием на педаль акселератора или тормоза.

Система усилителя рулевого управления

Система усилителя рулевого управления отслеживает скорость движения и в реальном времени регулирует степень усиления рулевого управления, обеспечивая легкое и стабильное управление рулевым колесом и повышая безопасность движения.

Электронная система стабилизации

Электронная система стабилизации (ESC) снижает риск заносов и в некоторых условиях притормаживает отдельные колеса, повышая устойчивость движения.

Когда ESC активна, индикатор ESC (желтый) на комбинации приборов мигает. В это время следует соблюдать особую осторожность.

i Полезная информация

В обычных условиях система ESC должна быть всегда включена. Ее выключение допускается в следующих исключительных случаях:



- › При движении с цепями противоскольжения.
- › При движении по рыхлому грунту или глубокому снегу.
- › Когда автомобиль застрял и его необходимо освободить.

После прекращения действия этих ситуаций система ESC должна быть незамедлительно включена.

Выключение и включение



72BB121516CA

После запуска автомобиля нажмите кнопку ESC OFF . Индикатор ESC OFF  (желтый) на комбинации приборов загорится, указывая на отключение системы; нажмите его еще раз, чтобы снова включить ESC.

i Полезная информация

В следующих случаях электронная система стабилизации включается автоматически:

- › При каждом запуске двигателя.
- › Когда скорость автомобиля превышает 85 км/ч.

Система динамической стабилизации (DST)

Когда разность коэффициентов сцепления левого и правого колес сравнительно велика (например, при движении по льду, снегу, скользкой дороге), в случае экстренного торможения или ускорения система динамической стабилизации (DST) автоматически отрегулирует угол вращения рулевого колеса на основании скоростной разницы колес одной оси, чтобы скорректировать направление движения автомобиля.

Вспомогательную систему динамической стабилизации (DST) можно включить или выключить в меню [Автомобиль] → [Вождение] → [Система динамической стабилизации] центрального дисплея.

Предупреждение

- › Данная система является лишь вспомогательным инструментом и не может оценивать состояние дороги и дорожной обстановки вместо водителя, тем более не может управлять автомобилем вместо него. Водитель в любом случае несет ответственность за безопасность автомобиля, должен сохранять концентрацию и управлять автомобилем с осторожностью.
- › Вспомогательная система динамической стабилизации направления движения может автоматически регулировать угол вращения рулевого колеса в ограниченном диапазоне. Водитель должен активно управлять рулевым колесом в соответствии с фактической ситуацией, чтобы обеспечить требуемое направление движения.

Полезная информация

Функцию DST можно использовать только при включенной электронной системе стабилизации.

Общая информация

Системы снижения токсичности отработавших газов имеют свои отличительные особенности в зависимости от модели двигателя. Ориентируйтесь на фактическую комплектацию Вашего автомобиля.

Запрещается переоборудовать двигатель и какие-либо компоненты системы снижения токсичности отработавших газов.

Датчик кислорода

Датчик кислорода измеряет концентрацию кислорода в отработавших газах и направляет данную информацию в электронный блок управления, помогая двигателю регулировать соотношение воздуха и топлива. Таким образом достигается максимальная эффективность сгорания топлива, снижается содержание угарного газа, углеводородов и оксидов азота в выхлопных газах.

Каталитический нейтрализатор

Каталитический нейтрализатор является важнейшим устройством внешней очистки, установленным в выхлопной системе. Внутри него находится катализатор из благородного металла, который посредством реакций окисления и восстановления преобразует вредные угарный газ, углеводороды и окиси азота в безвредные углекислый газ, водяной пар и азот.

Если каталитический нейтрализатор используется надлежащим образом, он не требует обслуживания, поэтому снимать его не требуется. Если требуется его замена, обратитесь в сервисный центр.

⚠ Внимание

Чтобы не повредить каталитический нейтрализатор, соблюдайте следующие меры предосторожности:

- › Не используйте этилированный бензин и бензин с чрезмерной концентрацией марганца и серы.

- › Не водите автомобиль при крайне низком уровне топлива. Это может затруднить работу двигателя (он будет работать нестабильно или не на полной мощности), что приведет к повреждению каталитического нейтрализатора.
- › Запрещается продолжительная работа двигателя на высоких оборотах (5 минут и более).
- › Не продолжайте движение при признаках неисправности двигателя (например, при неровной работе или снижении мощности двигателя).
- › Не запускайте двигатель без свечей зажигания.
- › Не запускайте двигатель, толкая или буксируя автомобиль.
- › Не заливайте избыточное количество моторного масла.
- › Избегайте ударов по каталитическому нейтрализатору.

Турбокомпрессор

Турбокомпрессор снижает расход топлива, повышает мощность и крутящий момент двигателя, снижает количество вредных веществ, таких как сажа и оксиды азота, в выхлопных газах.

Система контроля паров топлива

При нормальной работе систем автомобиля система контроля паров топлива направляет пары топлива в двигатель для сгорания, предотвращая их попадание в атмосферу.

Система рециркуляции картерных газов

Система рециркуляции картерных газов направляет смесь газов из картера (несгоревшие пары топлива, водяной пар, отработавшие газы) по патрубку к впускному коллектору, возвращая их для сгорания в цилиндрах двигателя. Таким образом снижается количество выхлопных газов и повышается экономичность двигателя.

Система диагностики автомобиля

Индикатор неисправности двигателя является частью системы диагностики автомобиля.

Электронный блок управления двигателем, оборудованный бортовой системой диагностики, сохраняет информацию обо всех неисправностях (в первую очередь, об ошибках, связанных с выбросом отработавших газов). Отсоединение провода от аккумуляторной батареи приведет к удалению этих данных, в результате чего быстрая диагностика будет невозможна. Поэтому во время поиска причины, по которой сработал индикатор неисправности двигателя, не отсоединяйте провод от аккумуляторной батареи.

Описание системы

Система управления питанием способна отслеживать энергопотребление различного электрооборудования автомобиля и оптимально распределять его, чтобы улучшить характеристики запуска автомобиля и продлить срок службы аккумуляторной батареи.

Система управления питанием включает, главным образом, следующие функции:

› **Контроль состояния аккумуляторной батареи**

Постоянный контроль напряжения, тока и температуры аккумуляторной батареи с помощью датчиков. На основании этого рассчитывается текущий оставшийся заряд и состояние батареи.

› **Управление питанием в спящем режиме**

Постоянный контроль энергопотребления различного электрооборудования во время стоянки автомобиля. Согласно информации мониторинга аккумуляторной батареи, последовательно отключается ненужное электрооборудование, чтобы избежать большой разрядки аккумулятора и обеспечить характеристики запуска автомобиля.

› **Интеллектуальная зарядка DC**

Во время длительной стоянки автомобиля система непрерывно контролирует энергопотребление каждого устройства, использующего электроэнергию, и если система обнаруживает недостаток заряда батареи, она автоматически регулирует зарядку батареи, чтобы обеспечить запуск автомобиля.

› **Управление питанием неподвижного автомобиля**

Постоянный контроль энергопотребления различного электрооборудования во время остановки автомобиля. Согласно информации системы мониторинга аккумуляторной батареи, последовательно отключается неиспользуемое электрооборудование, чтобы избежать существенной разрядки аккумулятора и обеспечить запуск автомобиля.

i Полезная информация

Система управления питанием не может выходить за рамки физических законов. Необходимо учитывать, что мощность и срок службы аккумуляторной батареи ограничены.

Информация, обязательная к ознакомлению

Система управления питанием уделяет приоритетное внимание запуску автомобиля.

При коротких поездках, городском движении и езде в холодных условиях энергопотребление увеличивается, а способность аккумулятора к подаче энергии ограничена. Если автомобиль не заведен, использование электрооборудования в это время непосредственно разряжает батарею, поскольку генератор не в состоянии обеспечить электрическую энергию для пополнения заряда батареи.

В таком случае можно обнаружить, что система управления питанием работает, чтобы контролировать распределение мощности.

› **При длительной стоянке автомобиля**

Если, при простое автомобиля в течение нескольких дней или недель, система управления электропитанием обнаруживает, что уровень заряда аккумулятора слишком низок, она передает заряд от тягового аккумулятора к батарее. Если по каким-то причинам батарею зарядить невозможно, например, при низком уровне заряда тягового аккумулятора, система управления электропитанием постепенно отключает или снижает энергопотребление электрического оборудования, что позволяет снизить расход энергии и способствует более длительному сохранению пусковых характеристик автомобиля.

После длительной стоянки автомобиля некоторые удобные функции (например, дистанционное отпирание, функция управления через приложение мобильного телефона и т. д.) могут быть недоступны. После запуска двигателя такие функции будут восстановлены.

- › Когда автомобиль не заведен

Прослушивание радио или использование прочих функций мультимедийной системы при выключенном двигателе приводит к разряду аккумуляторной батареи.

Если потребление энергии аккумуляторной батареей влияет на запуск двигателя, на дисплее мультимедийной системы или на комбинации приборов появится соответствующее сообщение. В таком случае для продолжения использования функций мультимедийной системы необходимо завести двигатель автомобиля.

Движение с прицепом

Советы по буксировке

Прежде чем принимать решение о движении с прицепом, убедитесь в том, что у Вас имеется соответствующая водительская квалификация.

Если необходимо использовать прицеп, сначала изучите соответствующие правила и выберите требуемый тип прицепа.

Поскольку правила движения с прицепом и стандарты используемых устройств в разных странах различны, перед использованием прицепа обратитесь за консультацией в местный сервисный центр.

⚠ Внимание

- › При буксировке прицепа соблюдайте соответствующие местные законы и нормативные акты. Самовольно вносить изменения категорически запрещено.
- › Не используйте прицеп в период обкатки автомобиля.
- › Когда Вы не используете прицеп, снимайте тягово-сцепное устройство.
- › При движении с прицепом зеркала заднего вида должны соответствовать требованиям, установленным правилами движения с прицепом. Если зеркала Вашего автомобиля не отвечают этим требованиям, установите соответствующие.

Советы по вождению

Движение с прицепом влияет на управляемость, тормозные характеристики, расход топлива автомобиля и т. д. В целях безопасности водителя и пассажиров при движении с прицепом соблюдайте следующие рекомендации:

› Начало движения

Перед началом движения убедитесь, что давление в шинах автомобиля и прицепа, осветительные приборы и тягово-сцепное устройство в норме.

Соблюдайте осторожность при погрузке грузов в прицеп. Убедитесь, что грузы надежно зафиксированы в прицепе, а прицеп сохраняет горизонтальное положение. В противном случае движение запрещено.

Начало движения должно быть плавным. Избегайте резкого ускорения и экстренного торможения, особенно при движении на скользких дорогах. Это может привести к потере контроля над автомобилем в результате скольжения.

Боковой ветер и движение по ухабистой дороге могут привести к раскачиванию автомобиля, что также серьезно ухудшает его управляемость. Если Вы ощущаете, что автомобиль слегка раскачивается, при любых обстоятельствах крепко удерживайте рулевое колесо и медленно снижайте скорость. Не пытайтесь преодолеть раскачивание с помощью ускорения.

По возможности избегайте движения на незагруженном автомобиле с нагруженным прицепом. Если это невозможно, двигайтесь с низкой скоростью, так как нагрузка распределена неравномерно.

› Торможение

Движение с прицепом увеличивает тормозной путь. Поэтому необходимо поддерживать большую, чем обычно, дистанцию до движущегося впереди автомобиля.

⚠ Предупреждение

- › Если Ваш прицеп оборудован тормозной системой, при ее установке и использовании соблюдайте требования законодательства.

- › Категорически запрещается подключать гидравлическую тормозную систему прицепа напрямую к тормозной системе автомобиля.

› Обгон

При движении с прицепом помните, что длина Вашего автомобиля увеличена на длину прицепа, поэтому для обгона и возвращения на исходную полосу движения требуется больший путь.

› Повороты

Повороты с прицепом должны выполняться плавно. По возможности избегайте тряски при повороте и резких маневров. Заранее включайте указатели поворота. Радиус поворота автомобиля с прицепом должен быть больше, чем у обычного автомобиля. Это помогает избежать столкновения прицепа с обочиной, дорожными знаками, деревьями и иными объектами.

› При движении на спуске

Перед движением с прицепом по крутому или затяжному спуску следует заранее снизить скорость. Выбирайте скорость движения в соответствии с нагрузкой прицепа и крутизной склона, чтобы не допустить перегрева двигателя и коробки передач.

Перед подъемом на склон убедитесь, что заряд тяговой аккумуляторной батареи составляет более 30% во избежание потери мощности автомобиля при подъеме и ограничений в работе системы климат-контроля.

По возможности избегайте остановок на склоне. В случае остановки необходимо зафиксировать колеса автомобиля и прицепа с помощью упоров и активировать стояночный тормоз.

Предупреждение

При движении с прицепом на спуске необходимо обращать особое внимание на указатель температуры охлаждающей жидкости, чтобы не допустить перегрева двигателя.

Если двигатель перегрелся, в целях безопасности немедленно остановите автомобиль и дайте ему поработать на холостом ходу до тех пор, пока он не остынет.

Движение с прицепом

Место установки тягово-цепного устройства

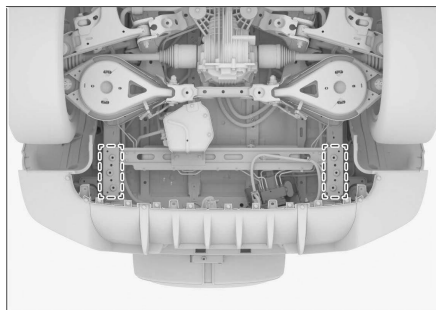

775246DDCB77

Точка установки тягово-цепного устройства расположена в задней части рамы, как показано на изображении.

i Полезная информация

Тягово-цепное устройство приобретается самостоятельно. При установке необходимо соблюдать инструкцию производителя по эксплуатации тягово-цепного устройства. Рекомендуются производить установку в сервисном центре.

Разъем прицепа

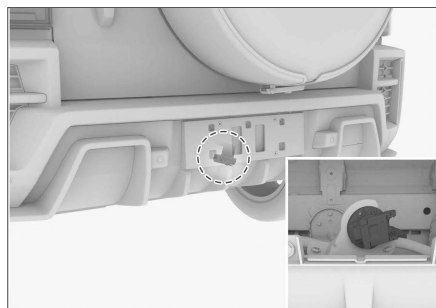

7E1050508DB0

Разъем (соединитель) для подсоединения буксировочного устройства расположен на внутренней стороне заднего бампера.

Разъем питания у данного автомобиля — 13-контактный, если прицеп (буксир) имеет 7-контактный коннектор, необходимо самостоятельно приобрести переходник.

Разъем питания соответствует стандартам: GB/T 20718-2006, ISO 11446:2004.

Информация о номерах контактов приведена на внутренней стороне крышки разъема.

Номер контакта (контактного вывода)	Назначение
1	Лампа левого указателя поворота
2	Задний противотуманный фонарь
3	Общая цепь обратного тока для контактов 1–2 и 4–8
4	Лампа правого указателя поворота
5	Правый задний габаритный фонарь, правые задние габаритные огни, правые боковые сигнальные фонари, освещение заднего номерного знака
6	Стоп-сигнал
7	Левый задний габаритный фонарь, левые задние габаритные огни, левые боковые сигнальные фонари, освещение заднего номерного знака
8	Фонарь заднего хода
9	Источник питания от аккумуляторной батареи
10	Источник питания, управляемый выключателем питания
11	Цепь обратного тока контакта 10
12	Резерв
13	Цепь обратного тока контакта 9

⚠ Внимание

- › Запрещается подключать электрооборудование к трем контактам цепи (контакты 3, 11 и 13) на прицепе.
- › Запрещается подключать блок освещения заднего номерного знака одновременно к контактам 5 и 7.

Технические параметры

Тяговая способность автомобиля зависит от спецификации, нагрузки, состояния дорожного покрытия и типа прицепа. В целях обеспечения безопасности движения не превышайте скорость и нагрузку, указанные в таблице ниже.

Параметр	Данные
Модель двигателя	E30Z
Тип коробки передач	9HAT
Тип привода	4WD
Максимальная общая масса (кг)	6130 (прицеп с тормозом) 4380 (прицеп без тормоза)
Максимальная нагрузка на переднюю/заднюю ось (кг)	1680/1950
Масса прицепа (с тормозом) (кг)	2500
Масса прицепа (без тормоза) (кг)	750
Статическая вертикальная нагрузка на точку сцепки (кг)	100
Давление в задних шинах прицепа (кПа)	Стандартное давление в шинах +20
Максимальная скорость при буксировке [км/ч]	100

i Полезная информация

Максимально допустимые нагрузки на переднюю и заднюю оси могут незначительно отличаться в зависимости от модели автомобиля. Ориентируйтесь на фактическую комплектацию Вашего автомобиля.

› Максимальная общая масса

Максимальная общая масса включает массу нагруженного автомобиля, массу тягово-сцепного устройства и массу нагруженного прицепа.

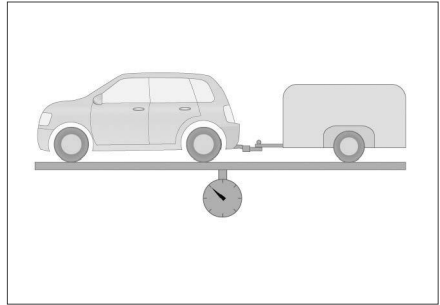

› Максимальная допустимая нагрузка на переднюю/заднюю ось

Максимально допустимая нагрузка на переднюю и заднюю ось означает максимальную допустимую грузоподъемность оси.

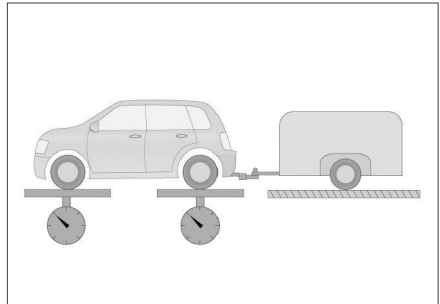

Движение с прицепом

› Масса прицепа

Масса прицепа означает максимальную общую массу прицепа и перевозимых грузов.

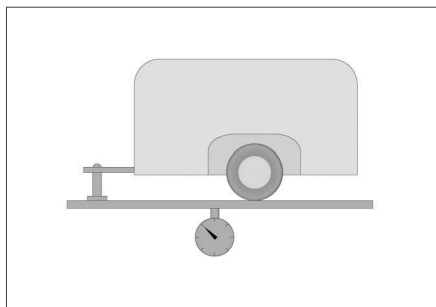

BFFCB1D4CF27

› Статическая вертикальная нагрузка в точке сцепки

Под статической вертикальной нагрузкой в точке сцепки понимается максимальная вертикальная нагрузка, которую способно выдержать место сцепки прицепа и тягово-сцепного устройства, когда транспортное средство находится в состоянии покоя.

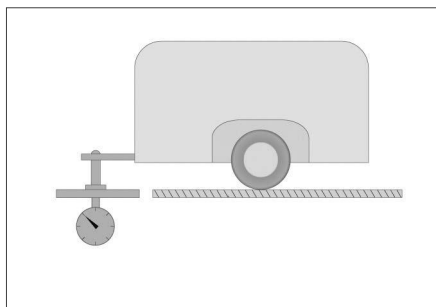

8592AA18FB55

Компоненты для установки на буксировочный шар

Перед установкой компонентов на буксировочный шар, обратите внимание на следующее:

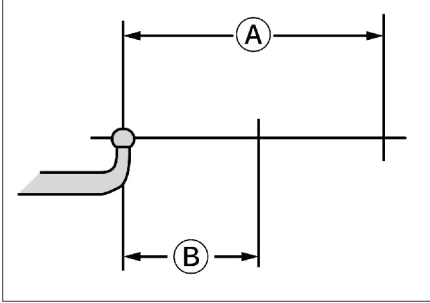

A6BCA072198E

- Ⓐ Крепление не должно выступать более чем на 700 мм от центра буксировочного шара.
- Ⓑ Центр тяжести подсоединенных аксессуаров и их грузов должен находиться на расстоянии не более 350 мм от центра буксировочного шара.

Максимальная масса на этом расстоянии не должна превышать 60 кг.

i Полезная информация

Силы, действующие на грузовую нагрузку прицепа, отличаются по своей природе от сил, действующих на навесное оборудование, установленное на буксирном шаре, поэтому для обоих случаев действуют отдельные ограничения.

4

Системы движения по бездорожью

Система управления полным приводом	126
Экспертный режим.....	130
Блокировка дифференциала...	132
Пневматическая подвеска	135
Полуактивная система стабилизаторов.....	139
Движение по бездорожью	140
Контроль уровня воды.....	141
Круиз-контроль на бездорожье.....	142
Танковый разворот	144

Система управления полным приводом

Описание системы

В сложных дорожных условиях система управления полным приводом в соответствии с выбранным режимом вождения автоматически оптимизирует все системы управления автомобилем, чтобы они соответствовали текущим условиям, и значительно повышает проходимость и устойчивость автомобиля.

⚠ Внимание

- › Неправильный выбор режима вождения может привести к неправильной реакции системы на дорожные условия, что, в свою очередь, ведет к сокращению срока службы подвесок и системы трансмиссии.
- › Водитель должен до момента выезда автомобиля на дорогу со сложным рельефом заранее произвести оценку местности и включить соответствующий режим во избежание потери управления автомобилем.

Переключение на режим преодоления водного участка

Режим преодоления водного участка можно активировать или деактивировать в меню [Автомобиль] → [Вождение] центрального дисплея.

Переключение ручкой управления

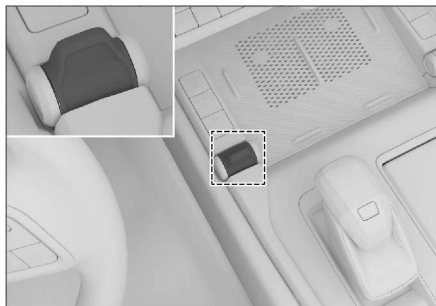

C02488497ACB

Если питание установлено в режим ON, а режимы брода, 4L, Камни, неактивированы:

Для переключения между режимами Автоматический, Эко, Стандарт, Спорт, Снег, Грязь и Песок перемещайте вперед/назад ручку управления режимами системы полного привода.

i Полезная информация

- › Если автомобиль движется в режимах Автоматический, Снег, Грязь, Песок и 4H со скоростью более 80 км/ч, переключение на другие режимы невозможно из-за высокой скорости. Режим может быть переключен в нормальное состояние только при снижении скорости автомобиля до менее 75 км/ч.
- › Если автомобиль движется в режимах Стандарт, Эко или Спорт со скоростью более 80 км/ч, переключение возможно только между этими режимами из-за высокой скорости. Переключение в другие режимы возможно только при скорости автомобиля менее 75 км/ч.

Переключение в режим 4H

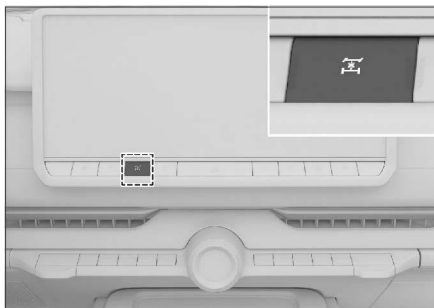

D4F10E8C179A

Если активированы режимы Стандарт Спорт или Эко, системы управления полным приводом, а скорость не превышает 80 км/ч, нажмите кнопку блокировки центрального дифференциала для перехода в режим 4H. Для выхода из режима 4H и возврата к последнему использованному режиму снова нажмите кнопку блокировки центрального дифференциала или переместите вперед/назад ручку управления режимами системы полного привода.

Переключение в режим 4L



5F30D3CE6CFE

Переключите передачу в положение N, удерживая автомобиль в неподвижном состоянии, и нажмите кнопку 4L, чтобы включить или выключить режим 4L. Индикатор на кнопке покажет, что режим 4L активирован. Режим 4L включает в себя режимы 4L, Камни и режим брода.

- › Если Вы не находитесь в режиме брода, нажмите кнопку 4L, чтобы переключиться в режим 4L. В этот момент щелкните переключатель вездехода вперед-назад, чтобы переключиться между режимами 4L и Камни. Нажмите кнопку 4L еще раз, чтобы вернуться к последнему использованному режиму вождения.
- › Если режим брода активирован, нажмите кнопку 4L для переключения в режим брода. Нажмите кнопку 4L еще раз, чтобы вернуться в режим брода.

⚠ Внимание

- › При движении в режимах 4L, Камни и режиме Брода скорость не должна превышать 40 км/ч. Старайтесь избегать крутых поворотов, чтобы автомобиль не получил повреждений.
- › Не начинайте движение до тех пор, пока не перейдете в режим 4L или не выйдете из него, удерживая передачу N. Несоблюдение этих условий может привести к повреждению раздаточной коробки.

i Полезная информация

- › После переключения режима на комбинации приборов и центральном дисплее появится соответствующее уведомление.
 - › Если переключение режимов происходит с ошибками или на комбинации приборов появляется соответствующее сообщение, следуйте подсказкам, чтобы убедиться, что условия переключения соблюдены, а затем повторите попытку переключения.
- Если переключение режимов по-прежнему не удается завершить в соответствии с подсказками комбинации приборов, попробуйте слегка сдвинуть автомобиль вперед или назад, чтобы убедиться, что условия переключения соблюдены, а затем повторите попытку переключения.
- › При входе или выходе из режима 4L может возникнуть звук механического сцепления и небольшая вибрация автомобиля, что является нормальным явлением.
 - › Установка колес в нормальное положение позволит более плавно входить и выходить из режима 4L.
 - › В режимах езды Грязь, Песок, 4L, Камни и Брода-4L электронная система поддержания курсовой устойчивости отключена.

Память режима вождения

Включить или выключить функцию запоминания режимов вождения можно в меню [Автомобиль] → [Вождение] центрального дисплея. После активации этой функции при каждом включении двигателя система по умолчанию устанавливает последний использованный режим вождения.

Система управления полным приводом

Описание режимов

- › Автоматический режим: автоматически выбирает один из следующих режимов: Стандарт, Спорт, Эко, Снег, Грязь, Песок. Во время движения система автоматически выбирает режим, подходящий для текущих дорожных условий. В связи с этим будут меняться и характеристики автомобиля.
- › Эко-режим: подходит для шоссе, дорог с твердым покрытием, асфальтовых дорог, бетонных дорог и других хороших дорожных покрытий. Данный режим отдает приоритет экономии топлива, снижая его расход при сохранении динамики движения.
- › Стандарт: для шоссе, дорог с твердым покрытием, асфальтовых дорог, бетонных дорог или дорог с твердым покрытием с небольшим количеством снега и льда. Он обеспечивает оптимизированное и сбалансированное вождение на хороших дорожных покрытиях.
- › Спорт: для хорошего дорожного покрытия, такого как шоссе, дороги с твердым покрытием, асфальтовые и бетонные дороги. Обеспечивает высокую мощность при старте и разгоне благодаря увеличенным оборотам холостого хода и задержке переключения передач.
- › Снег: подходит для движения по скользким дорогам, например, по глубокому снегу или гравию. Автомобиль начинает движение со второй передачи, что обеспечивает плавную работу полного привода и хорошую проходимость автомобиля.
- › Грязь: для езды по грязи, бездорожью и для случаев застревания автомобиля. Электронная система блокировки дифференциала обеспечивает полное сцепление каждого колеса с грунтом, высокую мощность и проходимость автомобиля.

⚠ Внимание

Движение в этом режиме по дорогам или улицам с твердым покрытием запрещено.

- › Песок: для сухих, рыхлых поверхностей, таких как барханы или пустынное бездорожье. Усиленная реакция на повышение выходной мощности.

⚠ Внимание

Движение в этом режиме по дорогам или улицам с твердым покрытием запрещено.

- › Режим 4H: для неровных, скользких условий, таких как горы, тропические леса, неглубокая грязь и т. д. Управление дроссельной заслонкой оптимизировано для улучшения реакции и крутящего момента. Жесткая тяга 4WD не подходит для езды по твердым асфальтированным поверхностям.

⚠ Внимание

Движение в этом режиме по дорогам или улицам с твердым покрытием запрещено.

- › Режим 4L: для подъема по крутым склонам и для случаев застревания автомобиля. За счет увеличенного на одну ступень передаточного числа автомобиль может получить максимальную тягу, что обеспечивает усилие при подъеме по крутым склонам и может помочь вытащить застрявший автомобиль.

⚠ Внимание

Движение в этом режиме по дорогам или улицам с твердым покрытием запрещено.

- › Камни: для подъема по ступеням или камням, автоматически срабатывает блокировка дифференциалов, а также оптимизируется работа дроссельной заслонки и выходной крутящий момент, чтобы улучшить способность автомобиля преодолевать подъемы.

⚠ Внимание

Движение в этом режиме по дорогам или улицам с твердым покрытием запрещено.

- › Режимы брода: подходят для дорожных участков с достаточно высоким уровнем воды; оптимизируются отбор мощности, распределение тормозных усилий и управление ходовой частью для улучшения проходимости автомобиля и повышения уверенности вождения.

Меры предосторожности при управлении полноприводным автомобилем

- › Запрещается использовать привод на два колеса в любом режиме вождения (в том числе когда передние колеса не вращаются, а задние продолжают буксовать в колее или по льду/снегу).
- › При вытягивании застрявшего автомобиля (например, в снегу, грязи, песке и других условиях с пробуксовкой колес) с непрерывной пробуксовкой колес может сработать функция защиты системы полного привода от перегрева. В этом случае немедленно прекратите попытки вытащить автомобиль, и, соблюдая осторожность, остановите автомобиль для охлаждения. Дождитесь, пока система отключит сигнал перегрева, а затем продолжите вытаскивать автомобиль. После отмены сигнала о перегреве рекомендуется подождать еще несколько минут для более полного охлаждения системы полного привода и восстановления эффективности работы системы. Если аварийный сигнал не отменяется в течение длительного времени, обратитесь в сервисный центр.
- › Убедитесь, что все четыре шины автомобиля имеют одинаковый радиус качения: При замене шин необходимо убедиться, что все четыре шины, используемые на автомобиле после замены, имеют одинаковые марку и тип.

Если временно невозможно обеспечить однообразие используемых шин (например, при использовании неполноразмерного запасного колеса), необходимо передвигаться в режиме Эко и постараться как можно скорее (не более чем через 50 км) заменить несоответствующую шину на шину того же размера и модели; в противном случае будут повреждены детали трансмиссии, что приведет к серьезной поломке автомобиля. Замените шины как можно скорее и убедитесь, что все четыре шины имеют одну и ту же марку и модель.

Если срабатывает сигнализация давления в шинах, их следует проверить и одновременно подкачать, обеспечив необходимое давление и сбросив аварийный сигнал.

- › Избегайте эксплуатации автомобиля в условиях заноса (дрифта).
- › На дорогах с твердым покрытием или улицах (например, обычные шоссе) нельзя использовать режимы, предназначенные для движения по дорогам, покрытым снегом, грязью, песком, гравием, а также режимы 4L и 4H.
- › Не включайте двигатель и не поворачивайте колеса после поднятия автомобиля домкратом, если в автомобиле активированы режимы Снег, Грязь, Песок, Камни, 4L и 4H.

В противном случае автомобиль может упасть с домкрата и покатиться вперед, что крайне опасно.

Экспертный режим

В соответствии с предпочтениями водителя относительно стиля вождения и комфорта можно установить режим полного привода, режим движения, режим подвески, высоту подвески, режим рулевого управления, настройки ESC и запас заряда.

Когда питание установлено в режим ON, и автомобиль не находится в режимах Брода, 4L, Камни и Брода-4L, активировать экспертный режим можно в меню [Движение по бездорожью] → [EXPERT] центрального дисплея.

Полезная информация

Для обеспечения безопасности на дороге, переход в режим EXPERT невозможен при скорости автомобиля более 75 км/ч.

Интерфейс экспертного режима

В интерфейсе экспертного режима можно настроить до трех пользовательских режимов; также имеется предустановленный режим [Скоростная езда по бездорожью] для удовлетворения разнообразных потребностей вождения.

› [Режим AWD]: возможен выбор режимов 2H, 4A и 4H.

[2H]: высокоскоростной режим, привод на два колеса, подходит для дорог с хорошим покрытием, таким как шоссе, дороги с твердым, асфальтовым либо бетонным покрытием.

[4A]: автоматический полный привод, подходит для шоссе, дорог с твердым, асфальтовым либо бетонным покрытием, а также дорог с твердым покрытием с небольшим слоем льда, снега, песка или грязи.

[4H]: высокоскоростной полный привод, подходит для грунтовых дорог с плохим сцеплением (например, при наличии на поверхности грязи или песка).

Внимание

В режиме 4H рекомендуется передвигаться со скоростью не выше 85 км/ч. При движении на слишком высокой скорости избегайте выполнения крутых поворотов, так как это может привести к повреждению компонентов трансмиссии и вызвать риск опрокидывания автомобиля.

› [Режим вождения]: доступны для выбора режимы [Легкий], [Комфортный] и [Спортивный].

[Легкий]: повышает экономию топлива автомобиля и подходит для ровных, твердых дорог, таких как городские дороги и дороги с твердым покрытием.

[Комфортный]: сочетание динамики и экономичности автомобиля, применим для движения по дорогам с любым покрытием.

[Спортивный]: повышенные динамические характеристики автомобиля, быстрый отклик и новый уровень ощущений от управления автомобилем. Подходит для широких дорог с невысокой интенсивностью движения и ровным покрытием.

› [Режим подвески]: доступны режимы [Комфортный], [Стандартный] и [Спортивный].

[Комфортный]: относительно мягкая подвеска обеспечивает высокий уровень комфорта при вождении.

[Стандартный]: умеренная жесткость подвески, подходит для обычного вождения по городским и стандартным дорогам.

[Спортивный]: достаточно жесткая подвеска обеспечивает высокую стабильность управления.

- › [Высота подвески]: доступны режимы [Удобный вход/выход], [Стандартный], [Движение по бездорожью 1] и [Движение по бездорожью 2].
[Удобный вход/выход]: высота кузова снижена до минимума, что обеспечивает удобство посадки в автомобиль и выхода из него.
[Стандартный]: стандартная высота кузова, подходящая для движения по обычным городским дорогам.
[Движение по бездорожью 1]: высота кузова выше стандартной, подходит для движения в условиях умеренного бездорожья, например, по относительно ровным дорогам без твердого покрытия.
[Движение по бездорожью 2]: высота кузова выше, чем в режиме [Движение по бездорожью 1], подходит для движения в условиях существенного бездорожья, например, по грязи и каменистым дорогам.
- › [Усилие рулевого управления]: доступны режимы [Легкий], [Комфорт] и [Спортивный].
[Легкий]: активная работа усилителя рулевого управления, рулевое управление достаточно легкое; режим подходит для вождения в условиях интенсивного движения, например, в городе.
[Комфорт]: подходит для обычного стиля вождения; обеспечивает чувствительность рулевого колеса с учетом обратной связи с дорогой, улучшает управляемость при повседневной эксплуатации автомобиля.
[Спортивный]: снижает усиление рулевого управления и увеличивает отклик рулевого колеса; рекомендуется использовать на высоких скоростях, в дождь, снег и т. п. условиях.
- › [Настройка ESC]: можно выбрать [Все настройки включены], [TCS и VDC выключены] и [Всё выключено].
[Все настройки включены]: электронная система стабилизации (ESC) включена.
[Отключены TCS и VDC]: противобуксовочная система (TCS) и система динамической стабилизации (VDC) отключены.
[Всё выключено]: система ESC выключена.
- › [Запас хода]: можно настроить пороговую величину зарядки аккумулятора. Система управляет зарядом батареи в соответствии с потребностью в электроэнергии, приоритетно заряжая аккумулятор до установленного порога зарядки. Подробнее см. «Настройки» в разделе «Переключение режима питания». (> Стр. 38)
- › [Скоростная езда по бездорожью]: для движения по пустыням и пересеченной местности. Для восстановления системных настроек по умолчанию нажмите кнопку [Сброс]. Нажмите кнопку [Выход], чтобы выйти из режима EXPERT.

i Полезная информация

- › Режимы скоростной езды по бездорожью предустановлены на заводе, но водитель может изменить настройки в соответствии со своими потребностями.
- › При выходе из режимов скоростной езды по бездорожью происходит сброс настроек, установленных водителем самостоятельно.

Блокировка дифференциала

Общие сведения о блокировке дифференциала

При пробуксовке какого-либо из ведущих колес, блокировка дифференциала обеспечивает передачу на ведущее колесо с другой стороны достаточного крутящего момента, чтобы автомобиль смог преодолеть препятствие.

⚠ Предупреждение

- Запрещается переоборудовать силовой агрегат и трансмиссию, чтобы не повредить устройство блокировки дифференциала.
- Запрещается использовать блокировку дифференциала при движении по асфальтированной дороге.
- Блокировка дифференциала используется только для того, чтобы вывести застрявший автомобиль. После этого ее следует выключить.
- После блокировки дифференциала следует проявлять осторожность в управлении автомобилем. Не следует резко вращать рулевое колесо, это может нарушить стабильность автомобиля, что повышает риск аварии.

⚠ Внимание

После блокировки дифференциала избегайте крутых поворотов. Это может привести к повреждению деталей.

Блокировка центрального дифференциала

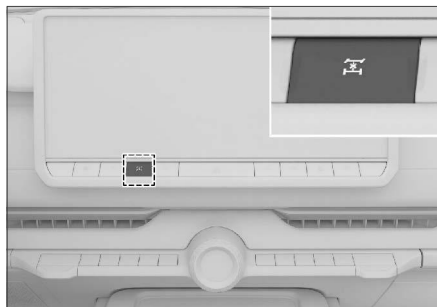

D4F10E8C179A

i Полезная информация

Для правильной блокировки и разблокировки требуется скорость автомобиля менее 80 км/ч.

Когда система управления полным приводом находится в Стандарт, Спорт или Эко режиме, нажатие кнопки блокировки центрального дифференциала вручную блокирует центральный дифференциал, а система управления полным приводом переключается в режим 4Н. Нажмите кнопку блокировки центрального дифференциала еще раз, чтобы вручную разблокировать центральный дифференциал, в это же время система управления полным приводом выйдет из режима 4Н. Подробную информацию о режиме 4Н см. в разделе «Система управления полным приводом». (▷ Стр.126)

Когда система управления полным приводом находится в режиме «Снег», нажмите кнопку блокировки центрального дифференциала, чтобы вручную заблокировать или разблокировать центральный дифференциал.

Об успешной блокировке свидетельствует загорание индикатора на кнопке и индикатора блокировки центрального дифференциала  (зеленый) на комбинации приборов.

Разблокировка считается успешной, когда гаснет индикатор на кнопке и индикатор блокировки центрального дифференциала  (зеленый) на комбинации приборов.

i Полезная информация

При возникновении трудностей с разблокировкой Вы можете слегка повернуть рулевое колесо влево или вправо.

Дифференциал задней оси с механизмом блокировки

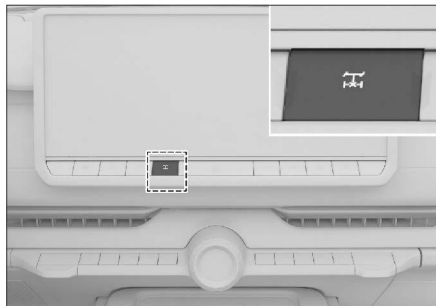



EE3696D9AE40

i Полезная информация

Блокировка возможна только при соблюдении следующих условий:

- › Скорость автомобиля ниже 5 км/ч.
- › Разница в скорости вращения между левым и правым колесами составляет менее 50 об/мин.
- › Функция танкового разворота не используется.
- › Центральный дифференциал заблокирован.

Заведите автомобиль и нажмите кнопку блокировки дифференциала заднего моста , чтобы заблокировать или разблокировать блокировку дифференциала заднего моста.

Если светятся индикатор на кнопке и индикатор блокировки дифференциала заднего моста  (зеленый) на комбинации приборов, это означает успешную блокировку.

Когда индикатор на кнопке и индикатор блокировки дифференциала заднего моста  (зеленый) на комбинации приборов гаснут, это означает успешную разблокировку.

Если индикатор на кнопке мигает в течение нескольких секунд, а затем гаснет, а индикатор неисправности блокировки дифференциала заднего моста  (желтый) на комбинации приборов мигает в течение нескольких секунд, а затем гаснет, это означает, что блокировка не сработала.

Перед выполнением операции убедитесь в том, что условия соблюдены.

i Полезная информация

В случае проблем с разблокировкой дифференциала можно слегка подвигать рулевое колесо вправо и влево.

Дифференциал передней оси с механизмом блокировки





ABB09908D878

i Полезная информация

Блокировка возможна только при соблюдении следующих условий:

- › Скорость автомобиля ниже 5 км/ч.
- › Дифференциал заднего моста заблокирован.
- › Автомобиль находится в режиме 4L.
- › Разница в скорости вращения между левым и правым колесами составляет менее 50 об/мин.

Заведите автомобиль и нажмите кнопку блокировки дифференциала переднего моста , чтобы заблокировать или разблокировать блокировку дифференциала переднего моста.

Если индикатор на кнопке горит и горит индикатор блокировки дифференциала переднего моста  (зеленый) на комбинации приборов, это означает успешную блокировку.

Когда индикатор на кнопке и индикатор блокировки дифференциала переднего моста (зеленый) на комбинации приборов гаснут, это означает успешную разблокировку.

Блокировка дифференциала



Если индикатор на кнопке мигает в течение нескольких секунд, а затем гаснет, а предупреждающий  индикатор неисправности блокировки дифференциала переднего моста (желтый) на комбинации приборов мигает в течение нескольких секунд, а затем гаснет, это означает, что блокировка не сработала. Перед выполнением операции убедитесь в том, что условия соблюдены.

Полезная информация

- › При разблокировке дифференциала заднего моста одновременно отключается блокировка дифференциала переднего моста.
- › При выходе из режима вождения 4L блокировка дифференциала переднего моста автоматически отключается.
- › В случае проблем с разблокировкой дифференциала можно слегка подвигать рулевое колесо вправо и влево.

Предупреждение о превышении скорости

Устройства блокировки дифференциалов переднего и заднего мостов оснащены функцией предупреждения о превышении скорости. Появление предупреждения означает, что скорость автомобиля слишком высока, и следует снизить скорость.

- › Мигание индикатора на кнопке блокировки дифференциала.
- › Мигание индикаторов блокировки дифференциала заднего моста  (зеленый) и переднего моста  (зеленый) на комбинации приборов.

Автоматическая разблокировка при превышении скорости

Если при движении с заблокированными дифференциалами переднего и заднего мостов скорость автомобиля превысит 40 км/ч, дифференциалы переднего и заднего мостов автоматически разблокируются.

Последовательная блокировка и разблокировка дифференциала

Когда система управления полным приводом находится в режимах Грязь, Песок, Камни, 4L и Брод-4L, она автоматически блокирует центральный дифференциал. При переключении в режим, отличный от вышеуказанных, центральный дифференциал автоматически разблокируется.

Когда система управления полным приводом находится в режимах Камни и Брод-4L, она автоматически блокирует дифференциал заднего моста. При переключении в режим, отличный от вышеуказанных, дифференциал заднего моста автоматически разблокируется.

Полезная информация

Если блокировка включена автоматически, после набора скорости автоматического отключения блокировки не происходит.

Описание системы

Система пневматической подвески позволяет регулировать высоту кузова и демпфировать его колебания (регулируя мягкость/жесткость подвески). Работает вместе с интеллектуальной системой динамического подъема/опускания и системой управления полным приводом. Улучшает комфорт, управляемость, проходимость и внедорожные качества автомобиля.

⚠ Предупреждение

- ▶ Предупреждающий индикатор неисправности пневмоподвески (желтый) загорается при ухудшении/ослаблении некоторых функций системы пневмоподвески; предупреждающий индикатор неисправности пневмоподвески (красный) загорается при отключении/потере функций системы пневмоподвески.
- ▶ Если какой-либо из индикаторов не гаснет в течение длительного времени, это указывает на возможную неисправность системы пневмоподвески; как можно скорее обратитесь в сервисный центр.

Описание свойств высоты подвески

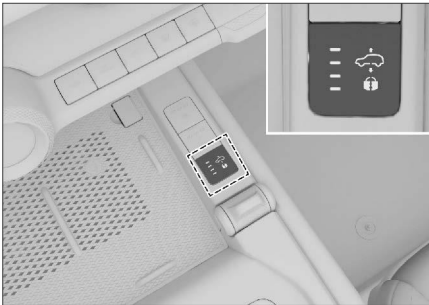

9326BDCE743E

Индикаторы пневматической подвески расположены сверху вниз в следующем порядке: 1, 2, 3, 4. Справа находится кнопка блокировки индикаторов.

В процессе изменения высоты подвески индикатор текущей высоты светится или мигает, индикатор целевой высоты мигает. После завершения переключения индикатор целевой высоты светится или мигает.

Высота подвески автоматически меняется в зависимости от скорости автомобиля. Если скорость превышает определенное значение, подвеска автоматически опускается до этого значения, улучшая безопасность и экономичность движения. Когда скорость автомобиля становится ниже определенного значения, подвеска автоматически поднимается, улучшая проходимость автомобиля.

- ▶ Высота преодоления водного участка (70 мм): мигает индикатор 1; подходит для преодоления водного участка на низкой скорости.

⚠ Внимание

- ▶ Высота преодоления водного участка может быть установлена только при скорости менее 12 км/ч и переключении на режим преодоления водного участка. Подвеска будет привязана к этой высоте и не сможет быть вручную переключена на другую.
- ▶ Когда скорость автомобиля превышает 12 км/ч и длится около 30 секунд, или когда скорость автомобиля превышает 17 км/ч, подвеска автоматически выходит из этой высоты и опускается до высоты режима «Движение по бездорожью 2».
- ▶ Высота режима «Движение по бездорожью 2» (60 мм): индикатор 1 загорается в условиях существенного бездорожья для улучшения проходимости, например, в грязи, на каменистых дорогах и т. д.
- ▶ Высота режима «Движение по бездорожью 2» (40 мм): индикатор 2 загорается в условиях умеренного бездорожья, например, на относительно ровных, незатвердевших поверхностях.
- ▶ Высота режима «Стандартный» (0 мм): светится индикатор 3; подходит для движения в обычных городских условиях.
- ▶ Высота режима «Стандартный» (-20 мм): светится индикатор 4; подходит для движения на высокой скорости.
- ▶ Высота режима «Удобный вход/выход» (-50 мм): мигает индикатор 4; обеспечивает удобство посадки в автомобиль и выхода из него. Когда скорость автомобиля превысит 12 км/ч, подвеска автоматически поднимается до стандартной высоты.

Пневматическая подвеска

- › Блокировка для режима «Удобный вход/выход» (-50мм): светится индикатор блокировки; подходит в условиях движения, парковки с ограничением по высоте или подземной парковки. Когда скорость автомобиля превысит 63 км/ч, подвеска автоматически поднимается до стандартной высоты.

⚠ Внимание

- › Перед поднятием или опусканием подвески убедитесь, что над и под автомобилем есть достаточно свободного пространства, чтобы избежать столкновений.
- › При активированной функции удобной блокировки входа/выхода или перед выездом из подземной парковки с ограниченной высотой, убедитесь, что индикатор блокировки горит, а скорость автомобиля не превышает 43 км/ч во избежание ударов автомобиля и его столкновений из-за увеличенной высоты пневматической подвески.

ℹ Полезная информация

- › На экране Движения по бездорожью можно увидеть информацию о высоте подвески. Подробную информацию см. в разделе «Внедорожный режим». (▷ Стр. 140)
- › Подвеска может быть поднята только если закрыты все двери, дверь багажного отделения и капот. Опускание подвески возможно только если закрыты все двери и дверь багажного отделения.
- › При слишком низком заряде аккумулятора подвеска может не перемещаться. Переключайте высоту подвески только после запуска автомобиля.
- › Частое переключение высоты подвески в течение короткого времени может привести к перегреву системы пневматической подвески, что может вызвать задержку в работе или невозможность переключения высоты. В этом случае не переключайте высоту подвески, пока система пневматической подвески не остынет.
- › Во время движения автомобиля высота подвески может не переключаться.
- › После остановки автомобиль автоматически отрегулирует высоту передней и задней оси для балансировки.

Ручное изменение высоты подвески

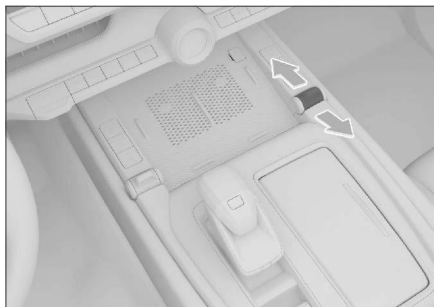

86DBFB5224A2

- › Когда питание установлено в режим ON, переключением ручки вперед/назад можно включить блокировку для режима «Удобный вход/выход», установить высоту подвески режимов «Удобный вход/выход», «Стандартный», «Движение по бездорожью 1» и «Движение по бездорожью 2».
- › На любой высоте подвески переместите ручку вперед и удерживайте некоторое время, чтобы переключиться на высоту режима «Движение по бездорожью 2».
- › На любой высоте, если Вы долго двигаете ручку назад, Вы можете переключиться на удобную высоту входа/выхода. В этот момент переключите ручку вперед, чтобы вернуться к исходной высоте. Когда высота подвески достигнет удобного уровня для входа или выхода (загорится индикатор 4), повторно опустите переключатель вниз для активации режима блокировки, удобного входа/выхода (загорится соответствующий индикатор). Данный режим подходит для передвижений в местах с ограниченной высотой, например, в подземных парковочных помещениях и т.д.

Регулировка высоты подвески с помощью ключа

Когда автомобиль остановлен на обочине (например, в ожидании пассажиров), питание автомобиля находится в режиме OFF, а аварийные сигнальные огни активированы, можно отрегулировать высоту подвески с помощью смарт-ключа, чтобы о облегчить посадку и высадку пассажиров.

- › Одновременно нажмите и отпустите кнопки блокировки и разблокировки на смарт-ключе, и подвеска опустится до удобной высоты в режиме «Удобный вход/выход».
- › Одновременно нажмите и отпустите кнопку блокировки и кнопку управления дверью багажного отделения на смарт-ключе, и подвеска поднимется до исходной высоты.

Синхронное переключение высоты подвески

При включении системы управления полным приводом высота подвески также изменится.

Режим повышенной проходимости	Высота подвески
Брод	Брод
4L, Камни	Движение по бездорожью 2
Снег, Грязь, Песок, 4H	Движение по бездорожью 1
Стандарт, Эко	Стандартный
Спорт	Спортивный

Режим загрузки задней оси

Режим загрузки задней оси позволяет уменьшить высоту задней подвески, чтобы облегчить доступ к вещам в багажном отделении.



ВОЗАВ9ВВ8563

- Ⓐ Кнопка подъема задней подвески
- Ⓑ Кнопка опускания задней подвески

Когда питание установлено в режим ON, откройте дверь багажного отделения и нажмите кнопку опускания задней подвески, чтобы снизить высоту подвески задней оси до минимума и войти в режим загрузки задней оси.

Выйти из режима загрузки задней оси, подняв заднюю подвеску до исходной высоты (в соответствии с высотой передней подвески), можно описанным ниже способом.

- › Когда питание установлено в режим ON, нажмите кнопку поднятия задней подвески.
- › Закройте дверь багажного отделения.

⚠ Внимание

- › При использовании режима загрузки задней оси убедитесь, что под автомобилем есть достаточно свободного пространства.
- › Обратите внимание, что при использовании режима загрузки задней оси высота кузова может немного увеличиваться или уменьшаться при доступе к более тяжелым предметам в багажном отделении.
- › При использовании режима загрузки задней оси, режим загрузки задней оси выйдет из режима, когда скорость движения превысит 10 км/ч, даже если задняя дверь не закрыта, поэтому обратите внимание на безопасность движения и своевременно закрывайте заднюю дверь перед началом движения.

Настройки подвески

В интерфейс настроек пневматической подвески можно зайти из меню [Настройки автомобиля] → [Салон] → [Пневматическая подвеска] центрального дисплея.

- › [Режим подъема]: когда требуется поднять автомобиль для проведения технического обслуживания, можно включить режим подъема. При включении этой функции подвеска отключает функцию регулировки высоты.

ⓘ Полезная информация

На скорости более 7 км/ч подвеска автоматически выходит из режима подъема.

Пневматическая подвеска

- › [Блокировка высоты]: если функция включена, подвеска автоматически переключается на стандартную высоту и фиксируется.
- › [Распознавание дороги]: эта функция может быть включена, когда высота подвески автомобиля соответствует высоте режимов «Стандартный» или «Движение по бездорожью 1». Во время движения система автоматически распознает информацию о дорожном покрытии и автоматически переключается между значениями высоты режимов «Стандартный» и «Движение по бездорожью 1» в соответствии с дорожными условиями.
- › Функция распознавания дорожного покрытия автоматически отключится, если нажать кнопку [Распознавание дороги] или изменить высоту подвески.
- › [Режим подвески] может быть установлен для режимов [Комфортный], [Стандартный] или [Спортивный].
[Комфортный]: относительно мягкая подвеска обеспечивает высокий уровень комфорта при вождении.
[Стандартный]: умеренная жесткость подвески, подходит для обычного вождения по городским и стандартным дорогам.
[Спортивный]: достаточно жесткая подвеска обеспечивает высокую стабильность управления.

⚠ Внимание

- › При парковке убедитесь, что над автомобилем и под ним достаточно свободного пространства. Изменения температуры, нагрузки и режима вождения (режим повышенной проходимости) могут изменить высоту автомобиля.
- › При длительной стоянке автомобиля позаботьтесь о том, чтобы под ним оставалось достаточно места. Если автомобиль не использовался в течение длительного времени, высота подвески может уменьшиться. После разблокировки или запуска автомобиля система автоматически выравнивает подвеску.
- › При транспортировке автомобиля другим автомобилем, железнодорожным или водным транспортом необходимо надежно закрепить колеса, при этом нельзя устанавливать крепления на элементы оси, амортизаторы, буксировочные крюки т.д. В противном случае изменение давления в пневматической подвеске во время транспортировки может вызвать смещение автомобиля, что может привести к серьезной аварии или материальному ущербу.

Синхронное переключение режимов подвески

При включении системы управления полным приводом режим подвески также переключается.

Режим повышенной проходимости	Режим подвески
Эко	Комфортный
Спорт, Снег, Грязь, Песок, 4H, 4L, Камни, Брод	Спортивный
Стандарт	Стандартный

Полуактивная система стабилизаторов

Этот автомобиль оборудован полуактивным передним стабилизатором поперечной устойчивости, который можно отключить вручную при движении по плохим дорогам, чтобы улучшить проходимость автомобиля.

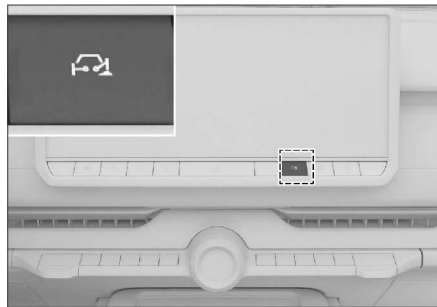

Полуактивная передняя боковая штанга стабилизатора подключена по умолчанию; при нажатии кнопки переключателя передней боковой штанги стабилизатора штанга отключается, и загорается индикатор.

Отключение переднего стабилизатора поперечной устойчивости возможно при выполнении следующих условий:

- › Скорость автомобиля ниже 32 км/ч.
- › Автомобиль не совершал резкого поворота, и боковое ускорение соответствовало условию разъединения.
- › Система ESC работает нормально.

Отключенный передний стабилизатор поперечной устойчивости автоматически включится, если скорость автомобиля превысит 34 км/ч; при снижении скорости до 30 км/ч передний стабилизатор поперечной устойчивости автоматически отключится.

При переключении автомобиля в режимы 4L, Песок или Грязь передний стабилизатор поперечной устойчивости автоматически отключится, повышая проходимость автомобиля.

⚠ Предупреждение

При отказе полуактивной системы стабилизаторов переключите выключатель питания в режим ON, и на комбинации приборов появится текстовое сообщение об отказе стабилизатора. В этом случае следует как можно скорее обратиться в сервисный центр для проведения обслуживания, иначе возможны травмы или материальный ущерб.

⚠ Внимание

При отключенном переднем стабилизаторе поперечной устойчивости не выполняйте резких поворотов, т. к. это может привести к повреждению деталей и увеличению риска аварии.

Внедорожный режим

На центральном дисплее в главном меню приложения нажмите кнопку [Внедорожный режим], чтобы перейти на главную страницу режима движения по бездорожью.

На этом экране можно просмотреть информацию о режиме вождения, давлении и температуре шин, направлении машины, состоянии блокировки дифференциала, углах наклона, а также другие данные, связанные с бездорожьем.

› [Вид из-под кузова]: после активации этого режима при движении автомобиля на экран будет выводиться видеоизображение из-под кузова.

Эта функция помогает водителю управлять автомобилем в сложных дорожных условиях. Если скорость автомобиля превышает определенное значение, эта функция автоматически отключается.

› [Контроль уровня воды]: нажмите эту кнопку, чтобы перейти в интерфейс измерения водного участка, где можно увидеть значение глубины воды на участке движения автомобиля.

› [Круиз-контроль на бездорожье]: показывает текущий режим работы круиз-контроля на бездорожье.

› [Танковый разворот]: показывает текущее состояние работы функции танкового разворота.

› Угол поворота колес: показывает угол поворота колес. 0° — колеса находятся в исходном положении.

› Состояние блокировки дифференциала: показывает рабочий режим блокировка дифференциала.

› [Угол наклона]: когда автомобиль находится на склоне, отображается угол наклона автомобиля вперед/назад. 0° — автомобиль находится в ровном горизонтальном положении.

› [Крен]: когда автомобиль находится на склоне, отображается угол наклона автомобиля влево/вправо. 0° — автомобиль находится в ровном горизонтальном положении.

› [Давление]: показывает значение атмосферного давления в месте нахождения автомобиля.

› [Высота]: показывает высоту над уровнем моря в месте нахождения автомобиля.

› [Высота пневматической подвески]: отображает текущую высоту пневматической подвески или процесс изменения высоты.

Общие сведения

Водитель может активировать функцию «Контроль уровня воды», когда автомобиль движется по воде. Система будет обнаруживать воду на дороге в режиме реального времени и одновременно, в сочетании с информацией о движении транспортного средства, указывать на риск вождения, связанный с водой.

⚠ Предупреждение

- › Эта функция представляет собой только вспомогательный инструмент. Она не предназначена для оценки окружающей обстановки вместо водителя. В любом случае водитель должен нести ответственность за безопасность транспортного средства и внимательно следить за окружающей обстановкой во время движения по воде.
- › Функция не подходит для всех условий эксплуатации, возможны ошибки и неточности в работе.
- › Эта функция не обеспечивает безопасное вождение в сложных дорожных условиях, таких как наводнение, глубокая вода, реки и сильный дождь.

Использование

На центральном дисплее в главном меню приложения выберите [Внедорожный режим] → [Контроль уровня воды], чтобы перейти в интерфейс функции измерения глубины и активировать ее.

В этом интерфейсе можно просмотреть информацию о положении автомобиля, текущую глубину водного участка, предупреждения, режимы работы автомобиля и другую связанную информацию.

Водитель должен корректировать свой стиль вождения в соответствии с подсказками в интерфейсе и условиями движения.

i Полезная информация

- › Функция контроля уровня воды автоматически активизируется при переключении из режима повышенной проходимости в режим брода.
- › При использовании некоторых функций автомобиля функция обнаружения забвения приостанавливается. В качестве примера можно привести функции помощи при парковке и круиз-контроля на бездорожье.

Круиз-контроль на бездорожье

Описание функции

Функция круиз-контроля на бездорожье позволяет поддерживать заданную скорость движения автомобиля без необходимости нажимать на педаль акселератора или тормоза.

Ее можно использовать при езде по бездорожью, на ухабистых дорогах или при вытаскивании застрявшего автомобиля.

i Полезная информация

- › Поскольку круиз-контроль для бездорожья предназначен только для движения автомобиля по бездорожью, скорость устанавливается в диапазоне 4–12 км/ч.
- › Крейсерская скорость может незначительно колебаться в зависимости от дорожных условий, что является нормальным явлением.

⚠ Предупреждение

- › Круиз-контроль для бездорожья представляет собой вспомогательный инструмент. Он не может оценивать состояние дороги и условия движения вместо водителя и тем более не может управлять автомобилем вместо него. Водитель в любом случае несет ответственность за безопасность автомобиля, должен сохранять концентрацию и управлять автомобилем с осторожностью.
- › Неправильное использование круиз-контроля для бездорожья может привести к столкновению.
- › Продолжительная эксплуатация в течение длительного времени может привести к перегреву некоторых систем, в этом случае на комбинации приборов появится предупреждающее сообщение и погаснет индикатор круиз-контроля для бездорожья  (зеленый). При возникновении вышеописанной ситуации немедленно припаркуйте автомобиль в безопасном месте и дайте системам охладиться.

- › Если во время движения в режиме круиз-контроля на бездорожье колеса с одной стороны автомобиля пробуксовывают, необходимо незамедлительно включить блокировку дифференциала. Подробнее см. в разделе «Блокировка дифференциала». (▷ Стр. 132)

i Полезная информация

В некоторых ситуациях система круиз-контроля для бездорожья не способна поддерживать фиксированную низкую скорость автомобиля, что может привести к аварии. Например:



- › При движении по очень крутому склону.
- › При движении по труднопроходимому дорожному покрытию.
- › При движении по заснеженной, обледенелой или скользкой дороге.

i Полезная информация

Функция круиз-контроля на бездорожье недоступна при движении автомобиля с высокой скоростью.

Включение и выключение системы



1. Нажмите кнопку  круиз-контроля для бездорожья, чтобы включить функцию круиз-контроля на бездорожье. Чтобы отключить функцию, нажмите кнопку еще раз. Индикатор круиз-контроля для бездорожья (серый)  на комбинации приборов загорается, указывая на то, что функция включена и готова к работе.

Круиз-контроль на бездорожье

i Полезная информация

При включении режима круиз-контроля на бездорожье должны быть соблюдены следующие условия:

- › Дверь водителя полностью закрыта.
- › Автомобиль заведён, и включена передача N, D или M.
- › Автомобиль находится в режиме 4L, Камни или Преодоления водного участка-4L.
- › Стояночный тормоз опущен.

i Полезная информация

При использовании режима круиз-контроля на бездорожье небольшие колебания скорости из-за неровностей дороги в сложных условиях движения являются нормальным явлением.

1. Включите передачу D или M, и система круиз-контроля на бездорожье автомобиля автоматически перейдет в рабочий режим.

Индикатор круиза по бездорожью  (зеленый) на комбинации приборов загорается, указывая на то, что функция работает.

Настройка скорости круиз-контроля

В режиме круиз-контроля есть 9 передач передач, которые устанавливаются описанными ниже способами и отображаются на комбинации приборов.

- › Поверните переключатель управления на левой стороне руля в направлениях, показанных стрелками, чтобы настроить скорость.

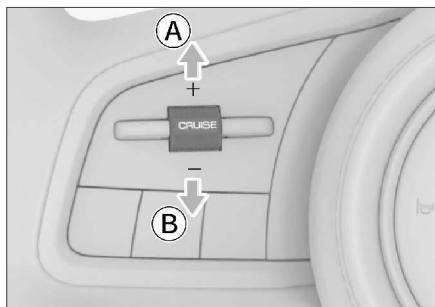

6A646A68A18A

A Увеличение скорости (+)

B Снижение скорости (-)

- › Нажмите на педаль акселератора или педаль тормоза, установите желаемую передачу круиз-контроля, а затем отпустите педаль.

i Полезная информация

Когда скорость движения превышает 20 км/ч, система круиз-контроля для бездорожья переходит в режим ожидания; когда скорость превышает 36 км/ч, система автоматически отключается.

Ниже для справки перечислены типичные участки местности и рекомендуемые передачи круиз-контроля для бездорожья:

Передачи (только для справки)	Дорожные условия
1–2 передачи	Каменистые и ухабистые дороги, неровные дороги (спуск по склону).
3–4 передачи	Неровные дороги (подъем по склону), дороги с щебеночным покрытием (спуск по склону).
5–6 передачи	Заснеженные и грязные дороги, дороги с щебеночным покрытием (ровная дорога или подъем по склону).
7–9 передачи	Песчаные барханы, грязные дороги, трава и т. д.

Танковый разворот

При включении системы круиз-контроля для бездорожья можно при необходимости включить функцию танкового разворота для улучшения проходимости и уменьшения радиуса поворота при сохранении заданной скорости, что улучшает характеристики прохождения поворотов.

Использование

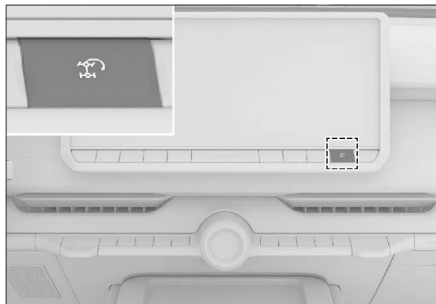

6C94478AAD3A

1. При включенном круиз-контроле на бездорожье нажмите кнопку танкового разворота под дисплеем мультимедийной системы, чтобы активировать функцию танкового разворота. Чтобы отключить функцию, нажмите кнопку еще раз. На комбинации приборов загорается индикатор танкового разворота (серый):  это означает, что функция включена и находится в состоянии готовности.

2. Переключитесь на передачу D или M, полностью поверните рулевое колесо (против часовой стрелки или по часовой стрелке до упора), отпустите стояночный тормоз, отпустите педаль тормоза и переведите автомобиль в рабочее состояние. На комбинации приборов загорится индикатор  «Танковый разворот» (зеленый): это означает, что функция танкового разворота запущена.

Для использования функции танкового разворота необходимо выполнение следующих условий:

- › Блокировка дифференциала заднего моста не должна быть активирована.
- › Нажатие на педаль акселератора или педаль тормоза не должно быть слишком сильным.

⚠ Внимание

Запрещается использовать функцию танкового разворота на дорогах с твердым покрытием, так как это ускорит повреждение компонентов трансмиссии и износ шин.

i Полезная информация

- › Эта функция наиболее эффективна при использовании на самых низких скоростях при движении в режиме круиз-контроля по бездорожью.
- › Когда скорость автомобиля превышает 10 км/ч, функция танкового разворота переходит в режим ожидания; когда скорость автомобиля превышает 30 км/ч, функция автоматически отключается.

5

Комбинация приборов и дисплеи

Комбинация приборов..... 146

Центральный дисплей..... 157

Задний дисплей..... 167

Комбинация приборов

Общие сведения о комбинации приборов

На комбинации приборов можно выбрать классический режим, режим движения по бездорожью. Отображаемая информация будет отличаться в зависимости от режима.

[Движение по бездорожью]: на комбинации приборов в первую очередь отображается информация, связанная с движением по бездорожью. Например: углы наклона вперед/назад и вправо/влево, направление движения, угол поворота колес и т.д.

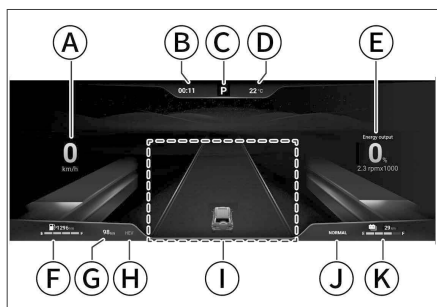

34F1AF78AC13

- А Спидометр
- В Цифровые часы
- С Индикация текущей передачи и смены передач
- Д Указатель наружной температуры
- Е Информационный центр
- Ф Указатель уровня топлива и счетчик пробега
- Г Счетчик общего пробега
- Н Режим питания
- И Дисплей интеллектуальных систем помощи водителю
- J Режимы вождения
- К Индикатор и диапазон заряда аккумулятора

Спидометр

Отображение текущей скорости движения.

Индикация текущей передачи и смены передач

Отображение текущей передачи. Когда система распознает, что требуется переключение на повышенную или пониженную передачу, на экране появится символ ▲ с надписью «Повышение» или ▼ с надписью «Понижение», в качестве подсказки водителю о необходимости повысить или понизить передачу.

Информационный центр

Содержимое дисплея информационного центра (данные о вождении, мультимедиа, скорость вращения двигателя и т. д.) можно настроить по своему усмотрению. Для изменения отображаемой на дисплее информации используйте кнопки на рулевом колесе.

Указатель уровня топлива и счетчик пробега

Отображение приблизительного количества оставшегося в баке топлива и пробега автомобиля.

Полезная информация

- › Длительное движение автомобиля по склону или поворот вызывают перемещение топлива внутри бака, поэтому показания могут быть нестабильными.
- › Пробег автомобиля зависит от манеры вождения и дорожных условий.
- › Если на комбинации приборов горит предупреждающий индикатор (желтый) низкого уровня топлива, необходимо заправить автомобиль, даже если дисплей показывает, что Вы можете проехать еще некоторое расстояние.

Счетчик общего пробега

Отображение общего пробега автомобиля.

Режим питания

Отображает текущий выбранный режим двигателя.

Информационный дисплей интеллектуальной системы помощи водителю

Отображение информации интеллектуальной системы помощи водителю.

Режимы вождения

Отображение выбранного на текущий момент режима вождения.

Индикатор заряда и дальность хода

Отображение приблизительного остатка заряда в батарее и соответствующей дальности хода.

Режим отображения мощности можно установить на центральном дисплее [Управление энергопотреблением] → [Режим отображения мощности].

Управление приборами

Кнопки управления

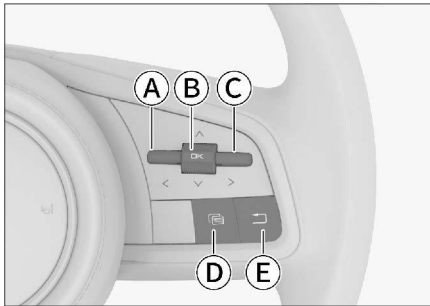



EE10764B53E8

- Ⓐ Левая кнопка выбора
- Ⓑ Селектор вверх и вниз/кнопка подтверждения
- Ⓒ Правая кнопка выбора
- Ⓓ Кнопка переключения комбинации приборов/мультимедийной системы
- Ⓔ Кнопка «Назад»

Переключение управления комбинацией приборов / мультимедийной системой

Нажатие кнопки комбинации приборов/мультимедийной системы  на правой стороне рулевого колеса включит управление комбинацией приборов или мультимедийной системой. При переключении на комбинации приборов выводятся соответствующие текстовые подсказки.

i Полезная информация

- › Если на комбинации приборов горит зеленый индикатор  управления рулевым колесом, кнопки на правой стороне рулевого колеса управляют комбинацией приборов; если на комбинации приборов горит серый индикатор управления  рулевым колесом, кнопки на правой стороне рулевого колеса управляют мультимедийной системой.
- › Перед управлением комбинацией приборов, убедитесь, что кнопки на правой стороне рулевого колеса переключены на соответствующий режим.

Скрытие предупреждений

Нажмите кнопку [OK], чтобы скрыть отображаемые в настоящий момент важные предупреждения.

Длительное нажатие кнопки [OK] позволит скрыть все важные предупреждения.

i Полезная информация

Если в интерфейсе комбинации приборов есть предупреждающие сообщения, их необходимо сначала закрыть. В противном случае другие функции на комбинации приборов будут недоступны.

Просмотр информации мультимедийной системы

Нажимайте кнопку выбора < влево или > вправо, пока центр сообщений не переключится на окно аудио для просмотра информации о воспроизводимой в данный момент музыке или прослушиваемой радиостанции.

Просмотр информации о вызовах через Bluetooth

Нажимайте кнопку выбора < влево или > вправо, пока центр сообщений не переключится на окно вызовов Bluetooth. В окне вызовов Bluetooth доступны следующие функции:

- › Переключением кнопки [OK] вверх/вниз Вы можете просмотреть историю вызовов по Bluetooth.
- › Нажатием кнопки [OK] Вы можете совершить звонок на выбранный номер.

Переключение режимов

Нажимайте левую или правую кнопку выбора для перехода в меню переключения режимов.

Переместите кнопку [OK] вверх/вниз для переключения режима. Нажатие кнопки [OK] подтвердит операцию.

Просмотр данных о поездке

Нажмите кнопку выбора влево <или вправо> для перехода на экран данных о поездке.

На экране данных о поездке доступны следующие действия:

- › Переключением вверх/вниз кнопки [OK] можно постранично просмотреть данные о поездке.
 - › Удержание кнопки [OK] позволяет просматривать истории предупреждающих сообщений и сбрасывать данные о поездке.
- Нажатием кнопки ↩ Возврат можно перейти в предыдущее меню.

Перезагрузка системы

Способы перезагрузки и меры предосторожности при перезагрузке системы комбинации приборов см. в разделе «Перезагрузка приборов и мультимедийной системы». (> Стр. 249)

Индикаторы комбинации приборов

Полезная информация

- › Когда питание переключается в режим ON, часть индикаторов или предупреждающих сигналов может загореться на некоторое время, что свидетельствует о выполнении самодиагностики систем и не является неисправностью.
- › В зависимости от комплектации автомобиля могут загораться не все индикаторы или предупреждающие сигналы комбинации приборов.



Индикатор важного предупреждения

Горящий красный индикатор указывает, что в настоящий момент есть важное предупреждающее уведомление, и что по крайней мере одно важное предупреждение было скрыто вручную.

Предупреждение

Не игнорируйте предупреждающие уведомления и подсказки. В противном случае это может привести к серьезным повреждениям автомобиля или спровоцировать несчастный случай.

Полезная информация

Все поступившие уведомления можно просмотреть в окне уведомлений на комбинации приборов.



Индикатор неисправности подушек безопасности

Горящий красный индикатор указывает на неисправность системы пассивной безопасности, SRS. В этом случае необходимо как можно скорее обратиться в сервисный центр для проверки и ремонта.



Индикатор непристегнутого ремня безопасности

Горящий красный индикатор указывает, что водитель, передний пассажир или пассажиры на сиденьях заднего ряда не пристегнуты ремнями безопасности.



Индикатор системы мониторинга слепых зон

Горящий красный индикатор указывает на неисправность системы мониторинга слепых зон. В этом случае необходимо отказаться от использования системы мониторинга слепых зон и как можно скорее обратиться в сервисный центр для проверки и ремонта.



Индикатор неисправности системы предупреждения о сходе с полосы движения

Горящий красный индикатор указывает на неисправность системы предупреждения о сходе с полосы движения. В этом случае не используйте данную функцию и как можно скорее обратитесь в сервисный центр для проверки и ремонта.



Индикатор неисправности системы удержания полосы движения

Горящий красный индикатор указывает на неисправность системы удержания полосы движения. В этом случае не используйте данную функцию и как можно скорее обратитесь в сервисный центр для проверки и ремонта.



Индикатор состояния заряда

Горящий красный индикатор указывает на то, что зарядный кабель подключен, но зарядка не началась.



Индикатор неисправности системы зарядки

Горящий красный индикатор указывает на серьезную неисправность системы зарядки, которая не может быть устранена или представляет угрозу безопасности.



Индикатор неисправности системы круиз-контроля на бездорожье

Если горит красный индикатор, это указывает на неисправность системы круиз-контроля на бездорожье. В этом случае не используйте функцию круиз-контроля на бездорожье и как можно скорее обратитесь в сервисный центр для проверки и ремонта.



Индикатор функции танкового разворота

Горящий красный индикатор указывает на неисправность функции танкового разворота.



Индикатор перегрева охлаждающей жидкости

Горящий красный индикатор означает, что температура охлаждающей жидкости в системе охлаждения двигателя слишком высока. В этом случае остановите автомобиль и проведите техническое обслуживание, иначе двигатель будет поврежден.



Индикатор зарядки аккумуляторной батареи

Включение этого красного индикатора после запуска двигателя свидетельствует о неисправности системы зарядки аккумуляторной батареи. В этом случае необходимо как можно скорее обратиться в сервисный центр для проверки и ремонта.



Индикатор незакрытой двери

Горящий красный индикатор означает, что дверь или крышка капота открыты или закрыты не полностью.



Индикатор неисправности тормозной системы

Горящий красный индикатор указывает на слишком низкий уровень тормозной жидкости, неисправность системы распределения тормозных усилий или отказ электронного усилителя тормозов.

Незамедлительно остановите автомобиль в безопасном месте и свяжитесь с сервисным центром. В противном случае может произойти серьезная авария.



Индикатор стояночного тормоза

Горящий красный индикатор означает, что включен стояночный тормоз.

Если индикатор мигает, это свидетельствует о перегреве тормозных дисков или чрезмерном наклоне дорожного полотна. В этом случае существует риск отката автомобиля. Нажмите педаль тормоза и как можно скорее припаркуйте автомобиль на ровной площадке.



Индикатор давления моторного масла

Горящий красный индикатор указывает на низкий уровень моторного масла. В этом случае как можно скорее остановите автомобиль в безопасном месте и выключите двигатель. В противном случае возможно серьезное повреждение деталей двигателя. Через несколько минут после остановки двигателя проверьте уровень моторного масла и при необходимости долейте его. Если масла достаточно, а индикатор по-прежнему горит, обратитесь в сервисный центр.



Индикатор неисправности системы электроусилителя рулевого управления

Горящий красный индикатор указывает на неисправность системы электроусилителя рулевого управления, вследствие чего отсутствует помощь при рулевом управлении. В таком случае автомобиль следует припарковать в безопасном месте. После выключения двигателя подождите несколько минут, прежде чем перезапустить его. Если индикатор продолжает гореть, как можно скорее обратитесь в сервисный центр для осмотра и ремонта.

⚠ Предупреждение

Горящий красный индикатор означает, что система электроусилителя рулевого управления перестает работать. В этом случае для вращения рулевого колеса потребуется большее усилие. Незамедлительно обратитесь в сервисный центр для проверки автомобиля.



Индикатор неисправности энергетической системы

Горящий красный индикатор, означает, что в трансмиссии автомобиля имеется серьезная неисправность. Обратитесь в сервисный центр.



Индикатор перегрева автоматической коробки передач

Горящий красный индикатор означает, что температура жидкости автоматической трансмиссии слишком высока (частые старты на подъемах, старты с полностью нажатой педалью акселератора и т. д. могут привести к загоранию этой лампочки). В этот момент автомобиль следует припарковать в безопасном месте на холостом ходу и как можно быстрее использовать стояночный тормоз чтобы охладить трансмиссию.

Если после выполнения этих операций индикатор продолжает гореть, обратитесь в сервисный центр.



Индикатор неисправности пневматической подвески

Горящий красный индикатор означает, что функция пневматической подвески отключена/неисправна. Если индикатор горит в течение длительного времени, это указывает на возможную неисправность системы пневматической подвески, поэтому скорее обратитесь в сервисный центр.



Индикатор неисправности тяговой аккумуляторной батареи

Горящий красный индикатор указывает на серьезную неисправность тяговой аккумуляторной батареи и аварийное отключение питания от энергетической системы. В таком случае обратитесь в сервисный центр.



Индикатор неисправности антиблокировочной системы

Горящий желтый индикатор указывает на наличие неисправности в антиблокировочной тормозной системе. Обратитесь в сервисный центр.

Горящий желтый индикатор означает, что тормозная система работает, но без антиблокировочной функции.



Индикатор неисправности автоматического переключения дальнего и ближнего света

Горящий желтый индикатор указывает на наличие неисправности в функции автоматического переключения дальнего и ближнего света. В этом случае включайте вручную дальний или ближний свет по мере необходимости и как можно скорее обратитесь в сервисный центр для проверки и ремонта.



Индикатор задних противотуманных фонарей

Горящий желтый индикатор означает, что включены задние противотуманные фонари.



Индикатор неисправности стояночного тормоза

Горящий желтый индикатор указывает на наличие неисправности в системе электромеханического стояночного тормоза.



Индикатор автоматического стояночного тормоза (AUTO HOLD)

Горящий желтый индикатор означает, что функция автоматического стояночного тормоза включена и находится в режиме ожидания.



Индикатор системы мониторинга слепых зон

Горящий желтый индикатор означает, что датчики системы помощи при движении задним ходом заблокированы. В этом случае необходимо проверить внутреннюю и наружную поверхности заднего бампера на наличие препятствий, закрывающих эти зоны, и своевременно удалить эти препятствия.



Индикатор неисправности системы зарядки

Горящий желтый индикатор, указывает на незначительную неисправность в системе зарядки (устранимую или не связанную с безопасностью).



Индикатор неисправности двигателя

Если после запуска двигателя загорается желтый индикатор, это свидетельствует о неисправности двигателя, влияющей на качество выхлопных газов. Обратитесь в сервисный центр.

i Полезная информация

› Неисправность некоторых систем управления автомобилем (например, потеря сигналов связи с гибридной энергосистемой или системой зарядки и т. д.) также может привести к включению этого индикатора. Если этот предупреждающий индикатор загорается, как можно скорее остановите автомобиль в безопасном месте, переключите режим питания на OFF, затем заново заведите двигатель и проверьте индикатор. Если он по-прежнему горит, как можно скорее обратитесь в сервисный центр. До устранения неисправности необходимо соблюдать осторожность на дороге и избегать движения на высокой скорости.

Если этот индикатор загорается часто, даже если он гаснет после выполнения описанной выше процедуры, рекомендуется обратиться в сервисный центр для проведения осмотра.



Индикатор необходимости обслуживания двигателя

Горящий желтый индикатор указывает на неисправность двигателя, не связанную с выхлопными газами. Обратитесь в сервисный центр.



Индикатор электронной системы стабилизации

Мигающий желтый индикатор означает, что функционирует электронная система стабилизации. Горящий желтый индикатор указывает на наличие неисправности в электронной системе стабилизации.



Индикатор отключения электронной системы стабилизации

Горящий желтый индикатор означает, что электронная система стабилизации отключена.



Индикатор неисправности системы электроусилителя рулевого управления

Горящий желтый индикатор означает, что помощь при рулении стала менее эффективной и для управления рулевым колесом требуется большее усилие. Если индикатор продолжает гореть после остановки и повторного запуска двигателя автомобиля или поездки на небольшое расстояние, следует незамедлительно обратиться в сервисный центр для проверки и ремонта.



Индикатор неисправности функции автоматического экстренного торможения

Горящий желтый индикатор указывает на неисправность системы предупреждения об угрозе столкновения. В этом случае необходимо как можно скорее обратиться в сервисный центр для проверки и ремонта.



Индикатор отключения автоматического экстренного торможения

Горящий желтый индикатор означает, что система предупреждения об угрозе столкновения отключена.



Индикатор блокировки дифференциала переднего моста

Горящий желтый индикатор означает, что блокировка дифференциала переднего моста неисправна. Обратитесь в сервисный центр как можно скорее.



Индикатор блокировки центрального дифференциала

Горящий желтый индикатор, указывает на неисправность блокировки центрального дифференциала. Обратитесь в сервисный центр.



Индикатор блокировки дифференциала заднего моста

Горящий желтый индикатор означает, что блокировка дифференциала заднего моста неисправна. Обратитесь в сервисный центр как можно скорее.



Индикатор низкого уровня топлива

Горящий желтый индикатор указывает на низкий уровень топлива.

Если движение по склону или поворот вызовут перемещение топлива внутри бака, этот индикатор также может загореться.

⚠ Внимание

Движение при минимальном количестве топлива запрещено. В противном случае из-за выработки топлива могут выйти из строя система снижения токсичности отработавших газов и двигатель.



Индикатор системы помощи при движении на спуске

Горящий желтый индикатор означает, что система помощи при движении на спуске включена и находится в состоянии готовности.

Мигающий желтый индикатор означает, что система помощи при движении на спуске активна.



Индикатор неисправности энергетической системы

Горящий желтый индикатор указывает на неисправность энергетической системы автомобиля. Незамедлительно остановите автомобиль в безопасном месте и свяжитесь с сервисным центром.



Предупреждающий индикатор неисправности функции рекуперации энергии при торможении

Горящий желтый индикатор указывает на неисправность функции рекуперации энергии при торможении.



Индикатор подушки безопасности с датчиком опрокидывания

Горящий желтый индикатор указывает на отключение защитной функции подушки безопасности, срабатывающей от датчика опрокидывания.



Индикатор системы контроля давления в шинах

Горящий желтый индикатор указывает на слишком низкое давление или слишком высокую температуру в шинах. В этом случае остановите автомобиль и обратитесь в сервисный центр для проверки.

Если этот индикатор мигает в течение некоторого времени в сопровождении звукового сигнала, это свидетельствует о неисправности системы контроля давления в шинах.

⚠ Предупреждение

- › Если этот индикатор загорается, следует избегать резких поворотов и экстренного торможения, как можно скорее остановить автомобиль в безопасном месте и осмотреть его.
- › Вождение автомобиля при слишком низком давлении или слишком высокой температуре в шинах повышает вероятность повреждения шин и может привести к возникновению серьезных неисправностей автомобиля или к аварии.



Индикатор неисправности пневматической подвески

Горящий желтый индикатор указывает на функциональное ослабление/недостаточность секции пневматической подвески. Если этот желтый индикатор горит в течение длительного времени, это указывает на возможную неисправность системы пневмоподвески, поэтому как можно скорее обратитесь в сервисный центр.



Индикатор неисправности тяговой аккумуляторной батареи

Горящий желтый индикатор указывает на незначительную неисправность тяговой аккумуляторной батареи. Обратитесь в сервисный центр.



Индикатор разряда тяговой аккумуляторной батареи

Горящий желтый индикатор означает значительный разряд тяговой аккумуляторной батареи. Заряжайте батарею вовремя.



Индикатор снижения мощности

Горящий желтый индикатор указывает на наличие неисправности, влияющей на общую мощность автомобиля. В этом случае общая мощность автомобиля снижается, а скорость будет ограничена.



Индикатор активного ограничения скорости

Этот желтый индикатор указывает на то, что функция активного ограничения скорости включена.



Индикатор включения питания (READY)

Горящий зелёный индикатор означает, что питание включено и автомобиль готов к движению.



Индикатор бокового управления

Горящий зеленый индикатор означает, что кнопки на правой стороне рулевого колеса используются для управления комбинацией приборов.



Индикатор состояния заряда

Горящий зеленый индикатор означает, что тяговый аккумулятор находится в состоянии зарядки.



Индикатор режима электромобиля (EV)

Горящий зеленый индикатор указывает на то, что автомобиль движется исключительно на электричестве, при этом двигатель внутреннего сгорания не работает.



Индикаторы указателей поворота

При включении левого указателя поворота загорается индикатор левого поворота.

При включении правого указателя поворота загорается индикатор правого поворота.

При включении аварийной сигнализации одновременно мигают все указатели поворотов и их индикаторы.

⚠ Внимание

Если индикатор указателя поворота быстро мигает, это говорит о неисправности указателя поворота и необходимости заменить его лампу. Необходимо сделать это как можно скорее, иначе другие водители не увидят подаваемый Вами сигнал.



Индикатор включения освещения

Если горит зеленый индикатор, это означает, что комбинированный переключатель управления освещением включен.



Индикатор габаритных огней
Горящий зеленый индикатор означает, что габаритные огни и освещение номерного знака включены.



Индикатор автоматического переключения ближнего и дальнего света
Горящий зеленый индикатор означает, что функция автоматического переключения ближнего и дальнего света активирована.



Индикатор передних противотуманных фар
Горящий зеленый индикатор означает, что передние противотуманные фары включены.



Индикатор автоматического стояночного тормоза (AUTO HOLD)
Горящий зеленый индикатор означает, что функция автоматического стояночного тормоза активирована и работает.



Индикатор предупреждения о выезде из полосы движения
Горящий зеленый индикатор означает, что функция предупреждения о сходе с полосы движения активирована.



Индикатор функции удержания в полосе движения
Горящий зеленый индикатор означает, что функция сохранения полосы движения включена.



Индикатор функции помощи при перестроении
Горящий зеленый индикатор означает, что функция помощи при перестроении активирована.



Индикатор функции предупреждения при выезде задним ходом
Горящий зеленый индикатор означает, что функция предупреждения при выезде задним ходом активирована.



Индикатор круиз-контроля для бездорожья
Горящий зеленый индикатор означает, что функция круиз-контроля для бездорожья активирована.



Указатель танкового разворота
Горящий зеленый индикатор означает, что функция танкового разворота активирована.



Индикатор блокировки дифференциала переднего моста
Мигание этого зеленого индикатора означает, что блокировка дифференциала переднего моста блокируется.

Если этот зеленый индикатор горит постоянно, это означает, что блокировка дифференциала переднего моста успешно заблокирована.



Индикатор блокировки центрального дифференциала
Мигание этого зеленого индикатора указывает на то, что блокировка центрального дифференциала блокируется.

Если эта зеленая лампочка горит постоянно, это означает, что блокировка центрального дифференциала успешно включена.



Индикатор блокировки дифференциала заднего моста
Мигание этого зеленого индикатора указывает на то, что блокировка дифференциала заднего моста блокируется.

Если этот зеленый индикатор горит постоянно, это означает, что блокировка дифференциала заднего моста успешно заблокирована.

Комбинация приборов



Указатель поворота прицепа

Когда этот зеленый индикатор горит после правильного подключения порта подсоединения прицепа, указатели поворота прицепа работают совместно с указателями поворота данного автомобиля.



Индикатор системы адаптивного круиз-контроля

Если горит зеленый индикатор, это означает, что функция адаптивного круиз-контроля включена и скорость круиз-контроля установлена.

i Полезная информация

Цифры на индикаторе изменяются в зависимости от установленной скорости круиз-контроля.



Индикатор функции интеллектуального круиз-контроля

Горящий зеленый индикатор означает, что функция интеллектуального круиз-контроля активирована и скорость круиз-контроля установлена.



Индикатор дальнего света

Горящий синий индикатор означает, что включены дальние фары.



Индикатор круиз-контроля для бездорожья

Горящий серый индикатор означает, что функция круиз-контроля для бездорожья активирована и находится в режиме ожидания.



Указатель танкового разворота

Горящий серый индикатор означает, что функция танкового разворота активирована и находится в режиме готовности.



Индикатор системы адаптивного круиз-контроля

Горящий серый индикатор означает, что функция адаптивного круиз-контроля активирована и находится в режиме готовности.



Индикатор функции интеллектуального круиз-контроля

Горящий серый индикатор означает, что функция интеллектуального круиз-контроля активирована.



Индикатор бокового управления

Горящий серый индикатор означает, что кнопки на правой стороне рулевого колеса используются для управления мультимедийной системой.

Управление мультимедийной системой

Кнопки на левой стороне рулевого колеса

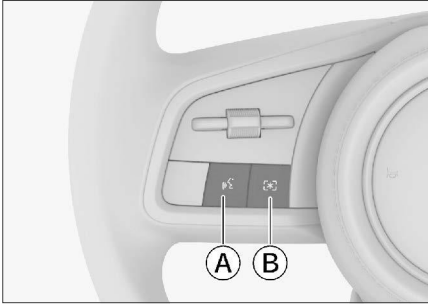

- А Кнопка ввода голосовой команды
- В Пользовательская кнопка

› Если соединение с мобильным телефоном не подключено, долго удерживайте голосовую кнопку , чтобы войти в интерфейс настройки соединения с мобильным телефоном.

Если мобильный телефон подключен, долго удерживайте голосовую кнопку , чтобы активировать голосового помощника для Apple CarPlay или Android Auto.

› Нажмите кнопку  пользовательских функций, для вывода установленной в настоящий момент пользовательской функции. Длительное нажатие этой кнопки выведет меню настроек, в котором можно установить пользовательскую функцию.

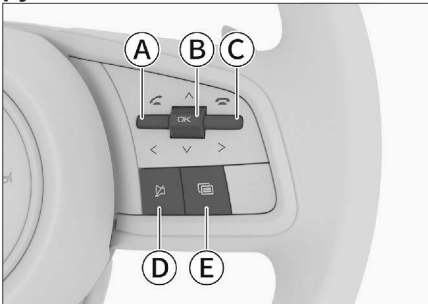

Кнопки на правой стороне рулевого колеса



- А Левая кнопка выбора/ответа на телефонный вызов
- В Регулятор громкости/кнопка подтверждения
- С Правая кнопка выбора/завершения телефонного вызова
- Д Кнопка «Беззвучный режим»
- Е Кнопка переключения комбинации приборов/мультимедийной системы



Переключение управления комбинацией приборов/мультимедийной системой

Нажмите кнопку переключения .

Если на комбинации приборов горит  зеленый индикатор управления рулевым колесом, кнопки на правой стороне рулевого колеса управляют комбинацией приборов; если на комбинации приборов горит серый индикатор управления рулевым колесом , кнопки на правой стороне рулевого колеса управляют мультимедийной системой.

Расположенные на рулевом колесе кнопки управления мультимедийной системой служат не только для удобства управления стандартными функциями системы, но и для безопасного управления автомобилем при использовании специальных функций системы, а также при управлении телефонными вызовами, что позволяет расширить возможности управления. Приоритет (от высшего к низшему): управление вызовами > специальные функции > стандартные функции.

Управление вызовами

При поступлении вызова нажмите кнопку ответа , чтобы ответить на вызов. Нажмите кнопку , чтобы завершить вызов.

Специальные функции

При использовании специальных функций системы на соответствующем экране появляются подсказки по использованию кнопок на рулевом колесе. Соблюдайте эти подсказки.

Центральный дисплей

Стандартные функции

Основные функции кнопок на рулевом колесе:

- › При воспроизведении медиафайлов: нажмите < на левую кнопку выбора или > на правую кнопку выбора для переключения предыдущего/следующего медиафайла, длительное нажатие кнопки позволяет ускорить перемотку назад/вперед.

При прослушивании местной радиостанции: нажмите < на левую кнопку выбора или > на правую кнопку выбора для поиска предыдущей/следующей активной станции, длительное нажатие кнопки переключает предыдущую/следующую сохраненную станцию.

- › Для увеличения или уменьшения громкости нажимайте кнопку [OK] вверх или вниз. Нажатием на кнопку [OK] можно поставить медиа на паузу или начать воспроизведение.
- › Нажатием кнопки  «Беззвучный режим», чтобы включить или отключить звук медиа.

Перезагрузка системы

Способы перезагрузки и меры предосторожности при перезагрузке мультимедийной системы см. в разделе «Перезагрузка приборов и мультимедийной системы».

(▷ Стр. 249)

Подключение внешних устройств

USB-порты

USB-порт расположен в правой центральной части блока подстаканников для пассажиров переднего ряда. Его можно найти, открыв крышку блока. Для использования USB-порта необходимо открыть его крышку.



9D1FCE0A871B

⚠ Внимание

Перед закрытием крышки передних подстаканников закройте крышку USB-порта, чтобы избежать повреждений.

ℹ Полезная информация

- › Убедитесь в том, что внешнее устройство надежно подключено через порт ввода.
- › Запрещено произвольно извлекать устройство при воспроизведении. Это может привести к тому, что система перестанет распознавать устройство, и другим ошибкам.

Типы устройств

Система поддерживает устройства с перечисленными ниже спецификациями:

Тип устройства	Спецификация
USB-устройства	USB-накопители с файловыми системами FAT16, FAT32, ExFAT
Звуковое оборудование Bluetooth	Базовый протокол Bluetooth версии 5.0 (поддержка версий с обратной совместимостью 4.2 и ниже, поддержка BLE), звуковое оборудование Bluetooth версий AVRCP 1.6, A2DP 1.3

i Полезная информация

Поскольку существует множество типов USB-накопителей, невозможно гарантировать совместимость системы со всеми устройствами.

Форматы файлов

Система поддерживает следующие форматы файлов:

Файл	Формат
Аудио	MP3, WMA, AAC, AAC PLUS (воспроизведение: ACC LC, HE-AAC v1, HEAACv2 поддерживается, запись: ACC LC, HE ACC v1 не поддерживается), WAV/WAVE, FLAC, APE, OGG vorbis, LPCM
Видео	MP4, M4V, MOV, 3GP, WMV, AVI, MPEG, MKV, XVID, WebM

i Полезная информация

Из-за свойств файлов (качество, битрейт, частота кадров, разрешение, качество сжатия, наличие повреждений и пр.), условий воспроизведения, устройств хранения и прочих факторов файлы могут не воспроизводиться, несмотря на то, что их формат поддерживается системой.

Дисплей

⚠ Предупреждение

- Во время движения автомобиля водителю запрещается управлять мультимедийной системой. Громкость следует настроить так, чтобы звук не отвлекал внимание и не влиял на безопасность движения.
- В некоторых странах и регионах запрещено использовать дисплей, находящийся в поле зрения водителя. Находясь в этих странах или регионах, соблюдайте данное правило.
- Не пытайтесь самостоятельно ремонтировать, разбирать или модифицировать мультимедийную систему. В случае неисправности немедленно прекратите использование и обратитесь в сервисный центр для ремонта.

⚠ Внимание

- Когда автомобиль начинает движение, некоторые функции по соображениям безопасности становятся недоступны.
- Не давите на дисплей и не царапайте его острыми предметами.
- Для очистки дисплея не применяйте абразивные чистящие средства и моющие средства, содержащие органические растворители.
- Если изображение дрожит, не стучите по дисплею.
- Протектор экрана может повлиять на дисплей и чувствительность сенсора. Удалите протектор перед использованием.
- Не наклеивайте пленку самостоятельно. В случае повреждения дисплея из-за данной пленки гарантия предоставляться не будет.
- В случае применения резервного источника питания используйте автомобильное зарядное устройство с фильтром для питания внешних устройств. Это поможет избежать помех в работе радио и других функций.

Верхняя панель

Значки строки состояния отображаются в верхней части центрального дисплея и показывают состояние каждой функции. Верхняя строка состояния будет меняться в режиме реального времени в зависимости от функций, уровня сигнала, состояния соединения, состояния переключателя и т. д.

Значок	Состояние функции
	Отображение времени
	Отображение температуры
	Сигнал сети интернет-соединения меняется в зависимости от общего состояния сети

Центральный дисплей

Значок	Состояние функции
	Отсутствует подключение к точке доступа
	Точка доступа подключена
	Bluetooth-соединение не установлено
	Bluetooth-соединение установлено
	USB-соединение установлено
	Неполадки в работе USB
	Беспроводная зарядка в режиме ожидания
	Беспроводная зарядка активирована
	Беспроводная зарядка завершена

[Домой]

Нажмите кнопку [Домой] на боковой панели, чтобы перейти на главный экран. На главной странице отображаются иконки приложений, кнопка перехода в режим движения по бездорожью и боковая панель.

Полезная информация

Отображаемая на дисплее информация может отличаться в зависимости от комплектации автомобиля, версии программного обеспечения, используемых тем и настроек. Руководствуйтесь фактической комплектацией Вашего автомобиля.

Боковая панель

- › Нажмите кнопку приложения , чтобы перейти к полному экрану приложения. В этом меню коснитесь значка нужного приложения, чтобы открыть его окно.
- › Нажмите кнопку [Автомобиль], чтобы перейти к настройкам автомобиля.
- › Нажмите кнопку подключения к мобильному телефону , чтобы перейти на экран настроек подключения. Если подключение к мобильному телефону установлено, здесь отобразится соответствующий значок подключения к мобильному телефону. Коснитесь значка, чтобы перейти в соответствующее окно подключения к мобильному телефону.
- › Нажмите кнопку системы климат-контроля (с одним значком вентилятора), чтобы перейти в меню настроек системы.

Полезная информация

Отображение кнопок кондиционера изменится в зависимости от его текущего состояния.

- › Нажмите кнопку [Музыка], чтобы перейти в меню проигрывания музыки.
- › Нажмите кнопку [Домой], чтобы перейти на главный экран.

Иконки приложений

На некоторых иконках присутствуют кнопки быстрого доступа или значки состояния функции. Коснитесь кнопки быстрого доступа, чтобы запустить соответствующую функцию.

Нажмите иконку приложения (кроме кнопки быстрого доступа), чтобы перейти в меню соответствующего приложения.

Режим движения по бездорожью

Проведите пальцем вверх от нижней части экрана в направлении стрелки, чтобы перейти в меню режима движения по бездорожью.

Панель быстрого доступа

В большинстве окон центрального дисплея скользящее движение от верхней части экрана вниз открывает панель быстрого доступа.

Регулировка яркости/громкости

Громкость: коснитесь ползунка и перетащите его, чтобы отрегулировать уровень громкости.

Яркость экрана: коснитесь ползунка и перетащите его, чтобы настроить яркость экрана.

Кнопки быстрого доступа

Коснитесь соответствующей кнопки быстрого доступа, чтобы переключить или включить / выключить соответствующую функцию. Длительное нажатие некоторых кнопок позволяет перейти в соответствующее меню настроек.

Нажмите кнопку [Блокировка функций заднего ряда сидений], чтобы включить или выключить блокировку этих функций. При включении блокировки функций заднего ряда сидений можно заблокировать заднюю панель управления системой климат-контроля и дисплей в центральном подлокотнике сидений заднего ряда, что позволит предотвратить случайные операции при присутствии детей в салоне.

Коснитесь кнопки [Пользовательские настройки], чтобы перейти в меню редактирования и поменять кнопки быстрого доступа.

Настройки автомобиля

Нажмите на боковой панели кнопку  [Автомобиль], чтобы войти в меню настроек автомобиля.

Поочередно нажмите кнопки [Приложения]  → [Автомобиль] на боковой панели, чтобы перейти в меню настроек автомобиля.

Информацию о конкретных параметрах настройки автомобиля см. в описании соответствующих функций в каждом разделе.

Системные настройки

Последовательно нажмите кнопки  [Приложения] → [Настройки] на боковой панели, чтобы войти в меню настроек системы.

Подключение мобильного телефона

› [Bluetooth]: коснитесь переключателя, чтобы включить или выключить порт Bluetooth.

› [Обнаружение Bluetooth]: после активации функции другим устройствам разрешено обнаруживать Bluetooth этой системы для сопряжения и подключения к нему.

› [Имя устройства]: отображает имя устройства данной системы. Можно изменить на имя пользователя.

› [Текущее соединение]: отображает информацию о подключенных в данный момент устройствах.

Способы подключения: Bluetooth, Apple CarPlay и Android Auto.

Состояние значка: горит (подключен), не горит (не подключен).

Коснитесь значка Apple CarPlay или Android Auto (когда он горит), чтобы отключиться от Apple CarPlay или Android Auto.

Коснитесь значка Apple CarPlay или Android Auto (когда он не горит), чтобы подключиться к соответствующему устройству с Apple CarPlay или Android Auto.

Коснитесь значка Bluetooth, чтобы прервать Bluetooth-соединение.

› [История подключений]: отображает информацию об устройствах, в отношении которых выполнялось сопряжение и подключение, включая название устройства и значок способа подключения.

Коснитесь значка Bluetooth, Apple CarPlay или Android Auto, чтобы установить с соответствующим устройством соединение через Bluetooth, Apple CarPlay или Android Auto.

› [Устройства]: отображает список ближайших устройств, с которыми можно выполнить сопряжение с по-

Центральный дисплей

мощью Bluetooth. Коснитесь названия устройства в списке, чтобы отправить запрос на сопряжение. Нажмите кнопку [Поиск], чтобы повторно выполнить поиск Bluetooth-устройств.

Если устройство поддерживает Apple CarPlay или Android Auto, то после первого Bluetooth-сопряжения с ним система предложит Вам выполнить подключение через Apple CarPlay или Android Auto. При необходимости Вы можете выбрать этот вариант.

i Полезная информация

Чтобы отменить подключение, необходимо снова подключиться к данному устройству через Apple CarPlay или Android Auto. Необходимо прервать текущее подключение или удалить устройство из списка сопряженных устройств, повторно подключиться к Bluetooth и, следуя подсказкам, выбрать подключение через Apple CarPlay или Android Auto.

Настройка точки доступа

- › [Точка доступа]: коснитесь переключателя, чтобы включить или выключить точку доступа. После активации функции другие устройства могут подключаться к этой точке доступа.

i Полезная информация

Точка доступа автомобиля поддерживает только функцию подключения к мобильному телефону и не обеспечивает подключение к мобильному интернету.

- › [Имя устройства]: отображает имя устройства точки доступа. Можно изменить на имя пользователя.
- › [Пароль]: отображает пароль точки доступа. Можно изменить на пользовательский пароль.
- › [Подключенные устройства]: отображает список устройств, подключенных к точке доступа автомобиля.

Настройки звука

- › [Системный звук]: позволяет регулировать уровень громкости мультимедиа, звонков и т. д., установить адаптивную громкость

при включении, звук системных подсказок и другие переключатели, выбрать звук сигнализации автомобиля, уровень звука в зависимости от скорости автомобиля и т.д.

- › [Настройка звуковых эффектов]: можно выбрать или настроить оптимальный уровень звука, активное шумоподавление, эквалайзер, звуковое поле и т. д.

! Внимание

- › Функция активного шумоподавления работает только при полностью закрытых дверях, окнах и люке.
- › Если нарушения в работе стеклоподъемников или люка произошли по причине разрядки аккумуляторной батареи или по другим причинам, необходимо выполнить сброс программы управления. В противном случае, система активного шумоподавления не будет функционировать корректно.

Настройки дисплея

- › [Автоматическое переключение режима яркости]: коснитесь переключателя, чтобы включить или выключить эту функцию. После ее включения яркость экрана будет меняться автоматически в зависимости от интенсивности освещения и положения источника света.
- › [Настройка яркости приборной панели]: используется для настройки компенсации яркости дисплея комбинации приборов.
- › [Настройка яркости центрального дисплея]: используется для настройки яркости центрального дисплея.
- › [Настройка яркости подсветки салона]: используется для регулировки яркости подсветки дисплея комбинации приборов, центрального дисплея и кнопок в салоне.
- › [Формат отображения времени]: позволяет выбрать 12- или 24-часовой формат отображения системного времени.
- › [Автоматическая синхронизация времени]: коснитесь переключателя, чтобы включить или выключить эту функцию. При включении функции время автоматически синхронизируется.

- Другие настройки. К прочим настройкам относятся [Настройка времени], [Настройка даты], [Настройка региона], [Настройка часового пояса], [Режим контроля давления в шинах], [Единицы измерения температуры], [Выбор единиц измерения (метрическая/дюймовая)] и [Настройка языка].

Персональные настройки

- [Режим отображения комбинации приборов]: позволяет выбрать режим отображения комбинации приборов. Нажмите кнопку описания ⓘ справа от [Внедорожный режим] и установите флажок [Синхронизация приложения Внедорожный режим]. При выборе Внедорожного режима на комбинации приборов, на центральном дисплее синхронно открывается интерфейс с информацией о параметрах Внедорожного режима.
- [Настройка рулевого колеса «*» пользовательская настройка]: позволяет выбрать пользовательскую настройку «*» кнопки на рулевом колесе.

Система

- [Информация о версии]: позволяет посмотреть и изменить имя устройства системы, а также версию программного обеспечения системы автомобиля.
- [Перезапустить сеть]: доступны функции [Сброс системных настроек] или [Возврат к заводским настройкам]. [Сброс системных настроек]: возвращает все системные настройки к значениям по умолчанию. [Возврат к заводским настройкам]: восстановление всех настроек (системных настроек и настроек автомобиля) до значений по умолчанию. При этом все локальные файлы, данные приложений, личные файлы и т. д. будут удалены.

i Полезная информация

Сброс системных настроек и восстановление заводских настроек:

- В процессе сброса системных настроек и восстановления заводских настроек интерфейс не работает.
- Операции сброса системных настроек и восстановления заводских настроек не могут быть отменены.
- Условия восстановления заводских настроек: питание включено, коробка передач находится в режиме P, автомобиль неподвижен.

Источники воспроизведения

Радио

Поочередно нажмите кнопку [Приложения] → [Радио], чтобы переключиться на меню радио для прослушивания местных радиостанций.

Музыка

Поочередно нажмите кнопку [Приложения] → [Музыка], чтобы перейти в меню прослушивания музыки. Режим включает в себя воспроизведение музыки через Bluetooth, с USB-накопителя, через Apple CarPlay и Android Auto.

Для воспроизведения музыки через Bluetooth, Apple CarPlay и Android Auto необходимо перейти в окно [Настройки] → [Подключения] для сопряжения и подключения других устройств воспроизведения аудио.

Для воспроизведения музыки с USB-накопителя вставьте USB-накопитель с аудио в бортовой USB-порт (расположен под крышкой подстаканников в центральной консоли).

Воспроизведение видеофайлов с USB-устройства

Поочередно нажмите кнопку [Приложения] → [USB Видео], чтобы переключиться на интерфейс видео USB. Для воспроизведения видео с USB-устройства вставьте USB-устройство с видео в бортовой USB-порт (расположен под крышкой подстаканников в центральной консоли).

Центральный дисплей

Связь

Поочередно нажмите кнопку [Приложения] → [Связь], чтобы перейти в интерфейс связи. Если не подключены другие устройства Bluetooth, нажмите [Приложения] → [Настройки] → [Подключения], чтобы включить Bluetooth и установить соединение.

- › После ввода номера телефона нажмите кнопку вызова , чтобы совершить вызов.
- › После выполнения синхронизации коснитесь кнопки [Контакты] для отображения списка контактов. Коснитесь контакта или номера телефона в списке, чтобы начать вызов.
- › После синхронизации коснитесь кнопки [История вызовов] для отображения истории вызовов. Нажмите на любую запись в списке, чтобы начать вызов.

Полезная информация

Для использования списка контактов и истории вызовов требуется авторизация на сопряженном мобильном устройстве. Обычно при сопряжении на телефоне появляется всплывающее окно авторизации.

Во время телефонного разговора

После установления соединения переключитесь в интерфейс вызова.

- › Нажмите кнопку для завершения вызова.
- › Нажмите кнопку [Микрофон], чтобы выключить или включить встроенный микрофон. Горящий значок кнопки означает, что микрофон в автомобиле отключен.
- › Нажмите кнопку [Клавиатура] , чтобы включить или выключить клавиатуру набора номера.

При поступлении вызова

При поступлении входящего вызова и появлении на экране окна входящего звонка коснитесь кнопки «Ответить» , чтобы принять вызов. Чтобы завершить вызов, нажмите кнопку завершения вызова.

Предупреждение

Внимание водителя всегда должно быть сосредоточено на управлении автомобилем. Во избежание аварии водитель ни в коем случае не должен отвлекаться на разговоры.

- › Используйте звонки по Bluetooth в пути, только если позволяет дорожная обстановка и погодные условия.
- › Громкость должна быть отрегулирована таким образом, чтобы всегда можно было услышать звуки вне автомобиля, например, сигналы полицейских или пожарных автомобилей.
- › В местах с отсутствующим или очень слабым сигналом сети, а также внутри туннелей или в гараже связь может отсутствовать.
- › Если водителю необходимо воспользоваться мобильным телефоном, лучше всего сначала остановить автомобиль в безопасном месте.

Подключение мобильного телефона

Описание функции

Функция подключения мобильного телефона позволяет проецировать некоторые приложения Вашего смартфона, включая приложения для навигации, воспроизведения музыки и телефонных вызовов, на дисплей мультимедийной системы автомобиля и управлять ими. Это делает управление автомобилем более комфортным и безопасным.

i Полезная информация

- › Поскольку разные типы и версии операционных систем мобильных устройств и их версии имеют разную совместимость, некоторые телефоны с операционной системой iOS могут не поддерживать функцию Apple CarPlay.
- › Если на Вашем телефоне Android не установлено приложение Android Auto, загрузите и установите последнюю версию приложения из магазина приложений Google Play. Поскольку разные типы и версии операционных систем мобильных устройств имеют разную совместимость, часть телефонов с операционной системой Android может не поддерживать функцию Android Auto.
- › После включения функции мобильной связи функция Bluetooth телефона в автомобиле будет отключена. В этот момент Вы можете использовать функцию телефона Apple CarPlay.

Интерфейс подключения мобильного телефона

На боковой панели отображаются следующие значки, связанные с подключением мобильного телефона:

- › Если подключение к мобильному телефону не установлено, нажмите кнопку подключения к мобильному телефону на боковой панели, чтобы получить доступ к окну настроек подключения.
- › Если соединение с Apple CarPlay установлено, в этом поле отобразится значок Apple CarPlay. Коснитесь значка, чтобы переключиться в соответствующее меню Apple CarPlay.
- › Если соединение с Android Auto установлено, в этом поле отобразится значок Android Auto. Коснитесь значка, чтобы переключиться в соответствующее меню Android Auto.

Коснитесь кнопки  [Приложения], чтобы перейти в меню приложений, где отображаются значки Apple CarPlay и Android Auto:

- › Если соединение с Apple CarPlay не установлено, значок приложения Apple CarPlay будет серого цвета. Если коснуться его, откроется окно настроек подключения. Если Apple CarPlay подключен, горит значок приложения Apple CarPlay, и Вы можете коснуться его для доступа к Apple CarPlay.
- › Если соединение с Android Auto не установлено, значок приложения Android Auto будет серого цвета. Если коснуться его, откроется окно с описанием способа подключения. Если соединение через Android Auto установлено, значок приложения Android Auto подсвечивается. Коснитесь его для перехода в интерфейс Android Auto.

Беспроводное подключение

В приложении  → [Настройки] → [Подключения] включите Bluetooth автомобиля и используйте мобильный телефон iPhone или Android для сопряжения и подключения к Bluetooth автомобиля. Затем следуйте подсказкам, чтобы завершить подключение Apple CarPlay или Android Auto.

В разделе [Настройки] → [Настройки подключенного телефона] → [Текущее подключение] нажмите значок Apple CarPlay или Android Auto, чтобы отключить Apple CarPlay или Android Auto.

Проводное подключение

С помощью USB-кабеля подключите смартфон iPhone или Android к бортовому USB-разъему (расположен под крышкой подстаканников в центральной консоли) и следуйте подсказкам для использования Apple CarPlay или Android Auto. Для выхода из Apple CarPlay или Android Auto отсоедините USB-кабель.

i Полезная информация

Рекомендуется использовать оригинальный кабель телефона. В противном случае могут возникнуть проблемы с соединением.

Центральный дисплей

I-Space

Поочередно нажмите кнопку  [Приложения] → [I-Space], чтобы переключиться в интерфейс I-Space.

Полезная информация

В некоторых государствах и регионах часть моделей не оснащена функцией I-Space. Ориентируйтесь на фактическую комплектацию Вашего автомобиля.

Режим уютный

В окне I-Space нажмите кнопку [Режим уютный], чтобы активировать режим отдыха.

Нажмите кнопку  [Настройки] для активации. Можно задать время напоминания об отдыхе, сохранить настройки положения сиденья для режима отдыха и т. д.

Для сохранения настроек коснитесь кнопки ОК.

› Система будет воспроизводить белый шум, а переключить звук можно, проведя пальцем по дисплею влево или вправо.

Белый шум — это мягкий шум (звуки костра, шум дождя и т. д.), который оказывает расслабляющее действие, успокаивает и помогает восстановить концентрацию.

› Модели без люка: переключатель стеклоподъемников со стороны водителя позволяет открывать и закрывать другие окна до определенного положения.

Модели с люком: при закрытии остальных окон люк автоматически поднимается на определенное расстояние.

› Если кондиционер выключен, при активации данного режима он включится автоматически.

По прошествии установленного времени отдыха прозвучит сигнал.

Режим романтический

В окне I-Space нажмите [Режим романтический], чтобы перейти в соответствующий режим.

› Система будет воспроизводить фоновую музыку, переключать которую можно, проводя по дисплею влево и вправо или нажимая стрелки влево и вправо.

› Модели без люка: переключатель стеклоподъемников со стороны водителя позволяет открывать и закрывать другие окна до определенного положения.

Модели с люком: при закрытии остальных окон люк автоматически поднимается на определенное расстояние.

› Smart-подсветка салона автоматически включится.

› Если система климат-контроля выключена, она автоматически включится.

Управление энергопотреблением

Поочередно коснитесь на боковой панели кнопки  [Приложения] → [Управление энергопотреблением], чтобы перейти в окно управления энергопотреблением.

› Сведения о настройках, связанных с зарядкой автомобиля и раздачей питания, приведены в соответствующем разделе. (▷ Стр. 172)

› [Сведения об энергопотреблении]: позволяет просмотреть статистику энергопотребления, расчетное энергопотребление и текущий пробег.

[Статистика энергопотребления]: сведения о статистике потребления электроэнергии и топлива за последнее время.

[Расчетное энергопотребление]: сведения о прогнозируемом потреблении электроэнергии и топлива, рассчитанные в зависимости от пробега или даты.

[Текущий пробег]: сведения о пробеге, длительности поездки, а также средних значениях скорости, потребления энергии и топлива в рамках текущей поездки.

› [Тип отображения заряда]: позволяет установить режим отображения заряда на комбинации приборов.



Задний дисплей расположен на подлокотниках сидений второго ряда, и его можно увидеть, опустив подлокотники.

i Полезная информация

Проведите пальцем вниз по экрану центрального дисплея, чтобы открыть панель быстрого доступа. Нажмите кнопку [Блокировка функций заднего ряда сидений] на панели быстрого доступа, чтобы заблокировать панель управления кондиционером для заднего ряда сидений для предотвращения случайных операций при присутствии детей в салоне.

Строка состояния

В строке состояния верхней панели можно настроить громкость, яркость или блокировку экрана.

- › Нажмите кнопку громкости  для открытия соответствующего окна. Вы можете настраивать уровень громкости скользящим движением или нажатием кнопки.
- › Нажмите кнопку яркости  для открытия соответствующего окна. Вы можете настраивать уровень яркости скользящим движением или нажатием кнопки. Для отключения автоматической настройки яркости нажмите на значок слева от кнопки настройки яркости.
- › Коснитесь кнопки блокировки , чтобы заблокировать экран для предотвращения неправильного использования.

Система климат-контроля

Нажмите кнопку , чтобы перейти к интерфейсу настройки кондиционера, который позволяет настроить кондиционер, AQS, ионную очистку и т. д.

Сиденья

Коснитесь кнопки сиденья , чтобы перейти к интерфейсу настройки сиденья для регулировки пассажирского сиденья и настройки функции подогрева, вентиляции или массажа заднего сиденья.

Тип устройства

Нажмите кнопку , чтобы перейти к интерфейсу настройки медиафайлов для управления воспроизводимым медиафайлом.

Настройки

Нажмите кнопку настройки , чтобы перейти к интерфейсу настройки управления окнами, светом, экраном, регулировки звукового поля и т. д.

6

Заправка и зарядка

Заправка топливом.....	170
Управление зарядкой	172
Медленная зарядка	173
Быстрая зарядка	177
Рекуперация энергии.....	178

Заправка топливом

Способ заправки

1. Припаркуйте автомобиль и нажмите кнопку разблокировки дверцы топливозаправочной горловины.

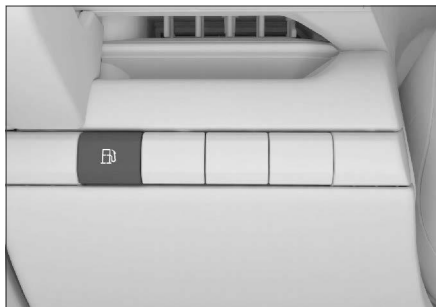

A6BC07C87045

i Полезная информация

После открытия лючка топливного бака заправка топливом должна быть завершена в течение 18 минут, при этом лючок топливного бака не должен закрываться во время заправки. В противном случае запорный клапан топливного бака автоматически закроется, что приведет к неравномерной заправке или обратному впрыску топлива. Если заправка топливом не была завершена в течение более 18 минут или после закрытия лючка топливного бака во время заправки, нажмите кнопку открытия лючка топливного бака еще раз.

2. Нажмите на край дверцы топливозаправочной горловины ближе к задней части автомобиля, и дверца мягко откроется.



DAA43D2516FD

3. Открутите крышку топливного бака против часовой стрелки и снимите ее, повесив трос крышки топливного бака на лючок топливного бака, чтобы не испачкать кузов.



E22DACFC54F6

4. При заправке топливом вставьте топливный пистолет полностью в заливную горловину, чтобы предотвратить утечку топлива.
5. После заправки установите пробку топливозаправочной горловины на место и поверните ее по часовой стрелке до щелчка, убедившись, что она установлена правильно.
6. Закройте дверцу топливозаправочной горловины и убедитесь, что она герметично закрыта.

i Полезная информация

Во избежание дальнейших проблем с открыванием дверцы топливозаправочной горловины перед блокировкой машины полностью ее закройте. В этом случае попробуйте нажать и удерживать дверцу топливозаправочной горловины в открытом положении, а затем нажмите кнопку разблокировки на ключе.

⚠ Предупреждение

Топливо и его пары очень огнеопасны и могут даже вызвать взрыв в замкнутом пространстве.

При заправке топлива следует учитывать следующее:

- › Двигатель автомобиля должен быть выключен.
- › Рядом с автомобилем не должно быть источников огня.

- › Нельзя разговаривать по мобильному телефону.
- › Нельзя оставлять топливный пистолет без присмотра во время заправки.
- › Нельзя допускать детей к заправочному оборудованию и разрешать им управлять топливным пистолетом.
- › При самообслуживании на автозаправочной станции необходимо сначала снять статическое электричество с рук с помощью соответствующей кнопки на колонке, а затем приступить к работе.
- › Соблюдайте прочие меры предосторожности, принятые на автозаправочной станции.

⚠ Предупреждение

- › Если при открывании крышки горловины топливного бака слышен звук выходящего воздуха, следует остановиться, дождаться прекращения звука и затем медленно открыть крышку.
- › Не откручивайте крышку топливного бака слишком быстро не переполняйте бак. В жаркую погоду топливо под высоким давлением может выплеснуться из бака из-за избыточного внутреннего давления. Если топливо попадет на людей или автомобиль, немедленно уберите его, иначе это может привести к материальному ущербу или травмам.
- › Если во время заправки возник пожар, запрещается вытаскивать топливный пистолет, насос должен быть выключен или персонал станции должен быть проинформирован о необходимости выключить заправочное оборудование и немедленно покинуть место заправки.

⚠ Внимание

- › Заправляйте автомобиль только указанным типом топлива.
- › Не переполняйте бак топливом. Вынимайте заправочный пистолет после первого щелчка.
- › Во избежание деформации и поломки запорного механизма, запрещается применять силу при открывании лючка заливной горловины топливного бака, это может привести к невозможности открыть или закрыть его.

Информация о топливе

Параметр	Данные
Характеристики топлива	Неэтилированный бензин с октановым числом 95 и выше
Емкость топливного бака (справочное значение) [л]	85

Внимание

- › При первом использовании автомобиля или после длительной стоянки может возникнуть расхождение между фактическим уровнем заряда и показаниями прибора, поэтому перед использованием рекомендуется полностью зарядить автомобиль. При этом полная зарядка может потребовать больше времени, чем обычно.
- › Регулярная зарядка до полной емкости поддерживает аккумулятор в оптимальном рабочем состоянии. Полностью заряжайте аккумуляторную батарею (SOC100%) один раз в неделю для обеспечения точности расчета заряда батареи; каждые 2-3 месяца производите медленную полную зарядку (заряд $\leq 20\%$).

Полезная информация

- › Когда аккумуляторная батарея заряжается до высокого уровня, она переходит в режим интенсивной зарядки, и время зарядки увеличивается. Расчетное оставшееся время зарядки может отличаться от фактического значения.
- › Во избежание избежать понижения мощности автомобиля заряжайте аккумулятор вовремя.

На центральном дисплее в меню со всеми приложениями нажмите кнопку [Управление энергопотреблением], чтобы настроить функции, связанные с зарядкой автомобиля и раздачей питания.

- › [Зарядка резерва]: Включите функцию зарядки резерва, Вы можете установить время зарядки резерва, подключить зарядное устройство и начать/закончить зарядку по достижении времени резерва. Выполняет немедленную зарядку, если эта функция выключена.
- › [Настройка верхнего предела зарядки]: позволяет установить предельный уровень зарядки тягового аккумулятора, по достижении которого зарядка будет прекращена.

- › [Изоляция пистолета для вставки аккумуляторной батареи]: эта функция позволяет автомобилю поддерживать температуру аккумуляторной батареи в разумных пределах при правильном подключении пистолета для медленной зарядки, чтобы повысить производительность автомобиля.
- › [Активная теплоизоляция аккумуляторной батареи]: эта функция позволяет включить активный подогрев аккумуляторной батареи, когда автомобиль неподвижен, а температура окружающей среды слишком низкая, чтобы обеспечить работоспособность батареи.
- › [Внешняя разрядка (V2L)]: когда функция включена, используйте разрядный кабель для подключения к порту медленной зарядки автомобиля, чтобы реализовать подачу питания от автомобиля к другому электрооборудованию.
[Автоматический запуск двигателя для зарядки при низком уровне заряда]: после активации данной функции, когда выключатель зажигания находится в режиме ON, а тяговый аккумулятор имеет достаточно низкий уровень заряда, двигатель будет автоматически запускаться для зарядки, тем самым реализует функцию V2L.

Зарядный кабель

Зарядный кабель находится в багажном отделении.

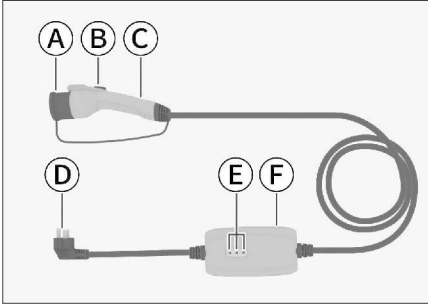

9AFD29D9E7AB

- А Пылезащитная крышка
- В Кнопка разблокировки
- С Зарядный пистолет
- Д Заглушки
- Е Индикаторная лампочка
- Ф Блок управления

⚠ Внимание

- › Перед зарядкой убедитесь, что штекер кабеля зарядки вставлен в розетку. В противном случае существует риск поражения электрическим током или абляции зарядной линии.
- › Если зарядный кабель поврежден, зарядка запрещена.
- › Рекомендуется использовать зарядный кабель от оригинального производителя. Если использовать другие кабели для зарядки, батарея питания может заряжаться неправильно, что может привести к неисправностям.
- › Запрещается разбирать, ремонтировать или изменять зарядное оборудование (зарядные кабели, зарядные порты и т. д.), так как это может привести к сбоям в работе зарядного устройства и стать причиной пожара.
- › При запуске автомобиля необходимо убедиться, что зарядное устройство полностью отключено от сети, иначе возможно повреждение зарядного оборудования и автомобиля.

- › Во избежание поломки зарядного кабеля обратите внимание на следующее: Запрещается сильно растягивать, скручивать, изгибать или наступать на компоненты кабеля.

Не размещайте зарядный кабель вблизи объектов с высокой температурой, например, обогревателей.

Не храните и не используйте зарядный кабель в местах с температурой выше 55 градусов Цельсия.

Не подвергайте кабель воздействию прямых солнечных лучей и не используйте его во влажных помещениях.

i Полезная информация

Для удобства просмотра на задней стороне блока управления зарядного кабеля нанесено описание состояния индикатора и меры предосторожности при его использовании.

Способ зарядки

1. Остановите автомобиль и переключитесь в положение P.

i Полезная информация

- › Во время зарядки рекомендуется переключить режим питания в положение OFF.

- › Во время зарядки системой используется как низкое, так и высокое напряжение. При использовании функции энергопотребления автомобиля (например, при включенном питании), время зарядки и расход электроэнергии могут быть увеличены.

2. Когда дверь со стороны водителя разблокирована, нажмите на крышку порта зарядки на левой панели заднего крыла автомобиля рядом с задней частью автомобиля, и крышка плавно откроется.

Медленная зарядка



3159FC345B44

3. Снимите пылезащитные заглушки с зарядного порта и зарядного пистолета и вставьте зарядный пистолет в порт для медленной зарядки до мягкого щелчка.



2545C0657C02

⚠ Внимание

- › Запрещено одновременно применять быструю и медленную зарядку.
- › Во избежание деформации и поломки запорного механизма, приводящих к невозможности открыть или закрыть крышку зарядного порта, нажимайте на крышку зарядного порта без дополнительных усилий.
- › Если внутри зарядного кабеля или порта есть посторонние предметы, подключение невозможно. Не пытайтесь использовать силу и обратитесь в сервисный центр. При принудительном подключении зарядное оборудование и автомобиль могут быть повреждены.
- › Если порт зарядки замерз, обогрейте теплым воздухом. Принудительное подключение зарядного кабеля к замерзшему разъему может привести к неисправности.

4. По окончании зарядки разблокируйте двери и вытащите зарядный пистолет, нажимая на кнопку разблокировки зарядного пистолета.



D6FA0A30D957

i Полезная информация

Не применяйте силу, если зарядный пистолет не удается вытащить плавно. Попробуйте сначала закрыть дверь автомобиля, после этого снова открыть, а затем отсоединить зарядный пистолет, одновременно нажимая на кнопку разблокировки зарядного пистолета.

5. Закройте пылезащитную заглушку зарядного порта и зарядного кабеля, а также закройте крышку зарядного порта.

i Полезная информация

Перед закрытием двери автомобиля полностью закройте крышку зарядного порта, в противном случае крышку зарядного порта может заклинить и ее будет невозможно закрыть. В этом случае попробуйте нажать и удерживать крышку порта зарядки в открытом положении, а затем нажать кнопку разблокировки на ключе.

⚠ Предупреждение

- › Если одному из пассажиров имплантировано медицинское устройство, например, кардиостимулятор, перед зарядкой автомобиля уточните у производителя стимулятора, не мешает ли зарядка работе медицинского оборудования.
- › Людям с имплантированным оборудованием (таким, как кардиостимулятор и т.д.) запрещено заходить в автомобиль и самостоятельно доставать вещи из багажного отделения во время зарядки.
- › Перед зарядкой убедитесь, что в зарядном порту, гнезде, блоке питания и зарядном пистолете нет воды или других посторонних предметов, а также проверьте, нет ли ржавчины или коррозии на металлических клеммах. Ненормальное подключение клемм может привести к короткому замыканию или поражению электрическим током, что может угрожать безопасности жизни.
- › Зарядное оборудование следует хранить в недоступном для детей месте. Детям и другим людям, нуждающимся в особом внимании, запрещено заряжать автомобиль.
- › В случае плохой погоды, например, дождя или снега, запрещается заряжать автомобиль на открытом воздухе. После зарядки убедитесь, что Ваши руки и порт зарядки не пострадали от воды, прежде чем отсоединять зарядное устройство, чтобы избежать риска поражения электрическим током.

⚠ Внимание

- › Не выдергивайте зарядный кабель во время зарядки. В противном случае это может привести к повреждению и неисправности.
- › Не выдергивайте зарядный пистолет во время зарядки автомобиля. При необходимости прекращения зарядки сначала отключите источник питания зарядки, а затем выньте зарядный пистолет. В противном случае автомобильный порт зарядки может повредиться, а сам автомобиль перестанет заряжаться.
- › Если во время процесса зарядки Вы обнаружите какой-либо запах или дым, немедленно прекратите зарядку, высадите пассажиров, отойдите как можно дальше от автомобиля и обратитесь в сервисный центр для проверки автомобиля.
- › Отключите электрооборудование высокой мощности во время зарядки, чтобы сохранить эффективность зарядки.
- › Запрещается использовать для зарядки оборудование для производства электроэнергии с нестабильным напряжением, т.к. это может стать причиной дорожно-транспортных происшествий.
- › Время зарядки зависит от внешней температуры. Как высокие, так и низкие температуры могут увеличить время зарядки. Если температура элемента батареи ниже -20°C или выше 55°C , после установки зарядного пистолета зарядка начнется только после того, как элемент батареи нагреется или остынет до нормальной температуры. Чтобы сократить время зарядки, как описано выше, рекомендуется поместить автомобиль в помещение с контролируемой температурой.

- › Во время зарядки под влиянием температуры окружающей среды, когда батарея питания нагревается, мощность зарядки, отображаемая на приборе, мультимедийном дисплее или внешнем оборудовании, может колебаться в течение короткого периода времени, что является нормальным явлением.
- › Из-за влияния различных температур, мощности, зарядного оборудования и других внешних факторов расчетные значения оставшегося полного времени и тока на дисплее прибора или мультимедийного устройства могут иметь небольшое отклонение, что является нормальным явлением.
- › В процессе зарядки батарея питания нагревается. Чтобы избежать перегрева и сократить оставшееся время зарядки, особенно в условиях высокой температуры, батарею можно охладить.
- › Перед завершением зарядки время зарядки может быть увеличено, чтобы улучшить баланс мощности каждого элемента батареи, что является нормальным явлением.
- › Значение SOC или индикаторная полоса на приборе показывают, что заряд батареи скоро закончится. Пожалуйста, заряжайте ее вовремя, иначе это повлияет на срок службы батареи и динамику автомобиля.

Устройство аварийной разблокировки

Если после медленной зарядки у Вас не получается отсоединить зарядный кабель обычным способом, можете попытаться сделать это следующим образом:

1. Откройте заднюю дверь и снимите крышку багажного отделения.

⚠ Внимание

Под крышкой багажного отделения находятся детали под высоким напряжением, поэтому запрещается открывать крышку багажного отделения по своему усмотрению, если устройство аварийной разблокировки не используется.

2. Потяните за трос разблокировки, расположенный под левой панелью обшивки багажного отделения.

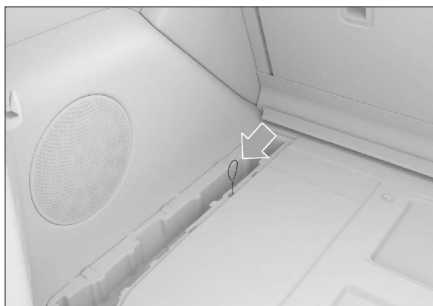

A26C72904774

3. Нажмите кнопку разблокировки на зарядном кабеле и вытащите его.

i Полезная информация

- › Кабель для экстренной разблокировки предназначен только для экстренной разблокировки во время медленной зарядки. Частое использование приведет к повреждению устройства экстренной разблокировки.
- › Если для извлечения зарядного кабеля необходимо использовать аварийную ручку разблокировки, это указывает на возможную неисправность устройства блокировки зарядного кабеля. Как можно скорее обратитесь в сервисный центр для диагностики и ремонта.
- › Если не удалось извлечь зарядный кабель с помощью аварийной ручки разблокировки, это может указывать на неисправность зарядного устройства. В таком случае не рекомендуется часто использовать аварийную ручку разблокировки. Обратитесь в сервисный центр для консультации.

Перед быстрой зарядкой внимательно прочитайте соответствующую инструкцию по эксплуатации зарядного оборудования и строго соблюдайте соответствующие правила зарядной станции.

1. Остановите автомобиль и переключитесь в положение Р.

i Полезная информация

Во время зарядки рекомендуется переключить режим питания в положение OFF. Во время зарядки системой используется как низкое, так и высокое напряжение. При использовании функции энергопотребления автомобиля (например, при включенном питании), время зарядки и расход электроэнергии могут быть увеличены.

2. Когда дверь со стороны водителя разблокирована, нажмите на крышку порта зарядки на левой панели заднего крыла автомобиля рядом с задней частью автомобиля, и крышка плавно откроется.



3159FC345B44

3. Снимите пылезащитную заглушку с порта быстрой зарядки.

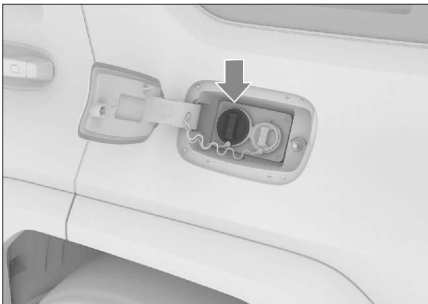

2AF39877156C

! Внимание

- › Запрещено одновременно применять быструю и медленную зарядку.
- › Во избежание деформации и поломки запорного механизма, приводящих к невозможности открыть или закрыть крышку зарядного порта, запрещается усиленно давить на крышку зарядного порта.

4. Строго следуйте инструкциям по эксплуатации зарядного оборудования.
5. По окончании зарядки закройте пылезащитную пробку зарядного порта и закройте крышку зарядного порта.

i Полезная информация

Перед закрытием двери автомобиля полностью закройте крышку зарядного порта, в противном случае крышка зарядного порта может заклинить и ее будет невозможно закрыть. В этом случае попробуйте нажать и удерживать крышку порта зарядки в открытом положении, а затем нажать кнопку разблокировки на ключе.

! Внимание

- › Для поддержания аккумулятора в оптимальном состоянии регулярно заряжайте его при помощи зарядной колонки переменного тока, а также по возможности полностью заряжайте его раз в неделю.
- › При использовании порта быстрой зарядки убедитесь, что зарядный пистолет подключен в правильное место. Несоблюдение этого требования может привести к невозможности зарядить батарею питания или поломке зарядного оборудования.
- › В случае невозможности отсоединить зарядный кабель по окончании зарядки, обратитесь за помощью в сервисный центр.

i Полезная информация

При пониженной температуре тяговый аккумулятор не сможет заряжаться быстро. В этом случае можно использовать метод медленной зарядки.

Рекуперация энергии

Интенсивность рекуперации энергии можно задать на центральном дисплее [Автомобиль] → [Вождение] → [Уровень рекуперации энергии].

Эта функция используется в основном для преобразования части кинетической энергии автомобиля при торможении или движении накатом в электрическую энергию для зарядки тяговой аккумуляторной батареи, благодаря чему увеличивается запас хода автомобиля.

Предупреждение

Снижение скорости за счет рекуперации энергии не заменяет обычного торможения, и для замедления или полной остановки необходимо использовать педаль тормоза.

Полезная информация

При активной функции рекуперации энергии значительное снижение скорости движения автомобиля может привести к включению ламп стоп-сигналов.

Полезная информация

Рекуперация энергии не происходит в следующих ситуациях:

- › Если рычаг переключения передач находится в положении N.
- › При полном разряде тяговой аккумуляторной батареи.
- › При повышенной или пониженной температуре тяговой аккумуляторной батареи.

7

Устройства для обеспечения удобства и комфорта

Передние сиденья	180
Задние сиденья.....	185
Система климат-контроля.....	188
Жидкокристаллические часы... ..	199
Солнцезащитный козырек.....	200
Косметическое зеркало	201
Разъем питания	202
Беспроводная зарядка для мобильного телефона	205
Крючки	207

Передние сиденья

Подголовники передних сидений

Подголовник лучше всего выполняет свои защитные функции, когда его центр находится на уровне верхней части ушей.

⚠ Предупреждение

- Запрещается регулировать подголовники во время движения автомобиля.
- Запрещается управлять автомобилем со снятыми подголовниками. В противном случае при столкновении область шеи подвергнется сильному ударному воздействию, что может привести к получению серьезных травм или даже смерти.

ℹ Полезная информация

- Крайнее нижнее положение подголовника — нерабочее. Для использования подголовника обязательно поднимите его до требуемой высоты.
- Отрегулировав подголовник, надавите на него, чтобы убедиться, что он надежно зафиксирован.

Регулировка подголовников

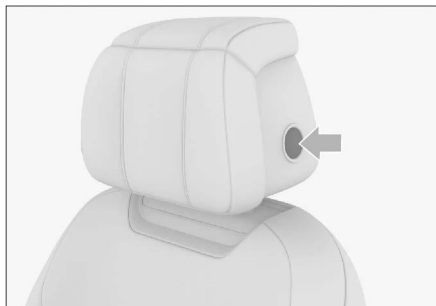

Нажмите и удерживайте кнопку регулировки подголовника, чтобы отрегулировать подголовник по вертикали и горизонтали.

Поднимите или сдвиньте подголовник вверх или вперед, чтобы поднять или отрегулировать его положение.

Регулировка боковых подголовников



Отрегулируйте угол боковых подголовников, сделав микрорегулировку внутрь или наружу.

Снятие подголовников

Чтобы снять подголовник, выполните описанные ниже действия. Метод снятия передних и задних подголовников одинаковый.

1. Поднимите подголовник до предельного верхнего положения.
2. Оберните отвертку тканью и аккуратно подденьте крышку на сиденье, как показано на изображении.



3. Нажмите кнопку снятия подголовника, поднимите его и снимите.

Передние сиденья

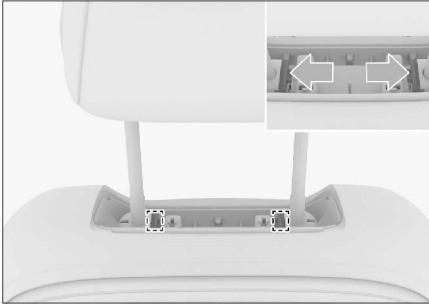

22CAECA82919

Регулировка сиденья водителя

⚠ Предупреждение

- › Запрещается регулировать сиденье во время движения.
- › Перед началом движения приведите сиденье в правильное положение. Неправильное положение сиденья может привести к ошибкам в управлении и стать причиной аварии. Кроме того, в этом случае становится невозможной эффективная работа ремней безопасности, подушек безопасности, подголовников и другого оборудования.
- › Не следует слишком сильно наклонять спинку сиденья. В противном случае при столкновении человек может выскользнуть из-под поясной лямки ремня. Ремень безопасности обеспечивает максимальную защиту водителя и пассажиров только в том случае, когда они сидят прямо, опираясь на спинку сиденья.

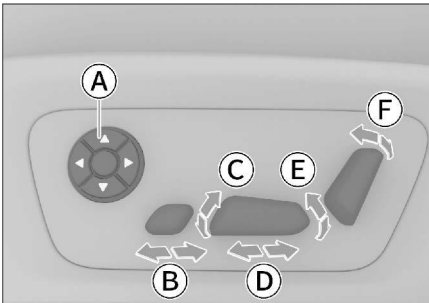

951596618F15

- Ⓐ Поясничная поддержка/массаж
- Ⓑ Регулировка подножки сиденья
- Ⓒ Регулировка наклона подушки сиденья
- Ⓓ Регулировка сиденья в продольном направлении
- Ⓔ Регулировка высоты сиденья
- Ⓕ Регулировка угла наклона спинки сиденья

Регулировка пассажирского сиденья

⚠ Предупреждение

- › Перед началом движения установите сиденье в подходящее положение. В противном случае это может привести к аварии и снизить эффективность ремней безопасности, подушек безопасности, подголовников и другого оборудования.
- › Не следует слишком сильно наклонять спинку сиденья. В противном случае при столкновении человек может выскользнуть из-под поясной лямки ремня. Ремень безопасности обеспечивает максимальную защиту водителя и пассажиров только в том случае, когда они сидят прямо, опираясь на спинку сиденья.

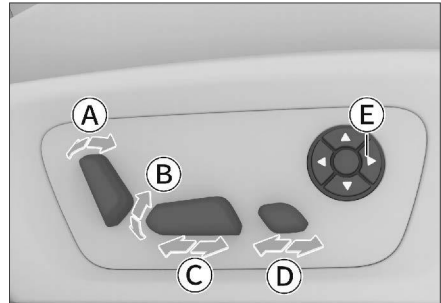

645A13EF7E5E

- Ⓐ Регулировка угла наклона спинки сиденья
- Ⓑ Регулировка высоты сиденья
- Ⓒ Регулировка сидений в продольном направлении
- Ⓓ Регулировка подножки сиденья
- Ⓔ Поясничная поддержка/массаж

Передние сиденья

Вы также можете отрегулировать пассажирское сиденье через дисплей заднего центрального подлокотника.

Нажмите на значок сиденья  под дисплеем заднего центрального подлокотника и выберите [Пассажир], нажмите на подушку сиденья, чтобы отрегулировать переднее и заднее положение пассажирского сиденья; нажмите на спинку сиденья, чтобы отрегулировать угол наклона спинки сиденья переднего пассажира.

Подогрев/вентиляция передних сидений

Настройка в меню дисплея мультимедийной системы

- › Функцию подогрева/вентиляции соответствующего сиденья можно настроить в интерфейсе системы климат-контроля переднего ряда сидений на дисплее мультимедийной системы.
- › При нажатии значка сиденья в нижней части экрана управления системой климат-контроля откроется область прокрутки настроек обогрева/вентиляции сиденья, при этом на горизонтальной линии полосы прокрутки будет установлено положение выключения. Перетащите бегунок полосы прокрутки вверх, чтобы интенсивность подогрева сиденья; перетащите бегунок полосы прокрутки вниз, чтобы настроить интенсивность вентиляции сиденья.
- › После активации функции текущее положение регулировки отобразится на значке сиденья в верхней части полосы прокрутки и в нижней части экрана настроек системы климат-контроля.

Настройка с помощью кнопок

Также можно настроить подогрев/вентиляцию сидений переднего ряда с помощью кнопок, расположенных по обеим сторонам центральной консоли.

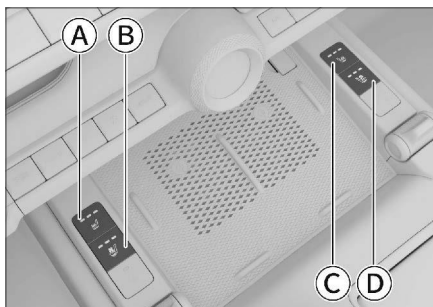

- Ⓐ Кнопка подогрева сиденья водителя
- Ⓑ Кнопка вентиляции сиденья водителя
- Ⓒ Кнопка подогрева пассажирского сиденья
- Ⓓ Кнопка вентиляции сиденья пассажира

Когда питание установлено в режим ON, нажатием левой или правой кнопки в передней части центральной консоли можно настроить функцию подогрева/вентиляции соответствующего сиденья.

⚠ Предупреждение

Перечисленным ниже людям не рекомендуется пользоваться функцией подогрева сидений, так как это может привести к ожогам:

- › Младенцы, дети, пожилые люди, инвалиды, люди с чувствительной кожей и т. д.
- › Лица, страдающие психическими расстройствами из-за чрезмерной усталости, употребления алкоголя или лекарств.

⚠ Внимание

- › Запрещается переоборудовать сиденья и их электросистему. Это может негативно повлиять на функциональность и срок службы системы подогрева.
- › Не вставайте на сиденье коленями и не подвергайте его сосредоточенным нагрузкам, чтобы не повредить нагревательные элементы сиденья.

- › Не кладите на сиденье подушку при использовании функции подогрева сиденья, чтобы избежать перегрева сиденья.
- › Функция подогрева сидений может быть включена только при запуске автомобиля, чтобы избежать снижения заряда аккумулятора и влияния на нормальное использование автомобиля.
- › Функция подогрева сидений может не работать в следующих случаях, поэтому перед использованием его необходимо проверить:
- › Сиденье залито большим количеством воды;
- › Сиденье повреждено острым предметом;
- › От сиденья исходит посторонний запах.

i Полезная информация

Функции подогрева сидений и вентиляции для сиденья не могут быть активированы одновременно.

Память/приветствие/массаж для передних сидений

Настройки сиденья водителя

Для перехода к настройкам сиденья водителя выберите [Автомобиль] → [Салон] → [Водитель].

- › [Память положения сиденья]: кнопка памяти позволяет сохранить положение сиденья водителя. Удерживая кнопку памяти, можно сохранить текущее положение сиденья водителя, при этом отобразится подтверждение успешного сохранения положения сиденья. Нажмите кнопку памяти, чтобы привести сиденье в положение, сохраненное для этой кнопки.

i Полезная информация

Одновременно сохраняются положения сиденья водителя, наружных зеркал заднего вида и рулевого колеса.

- › [Режим комфортной посадки сиденья/рулевого колеса]: при включенной функции и питании в режиме OFF, сиденье водителя и рулевое колесо автоматически перемещаются в положение, при котором удобно садиться и выходить из автомобиля. Когда питание переключается в режим ON, а дверь со стороны водителя закрывается, сиденье водителя и рулевое колесо автоматически возвращаются в исходное положение.

i Полезная информация

- › Если во время автоматического перемещения и возврата сиденья водителя и рулевого колеса нажать на переключатель регулировки сиденья или рулевого колеса, то сиденье или рулевое колесо выполнит команду переключателя регулировки.
- › После автоматического перемещения сиденья водителя и рулевого колеса в положение, облегчающее посадку и высадку из автомобиля, основное сиденье водителя и рулевое колесо больше не будут выполнять действие возврата, если были произведены какие-либо регулировки сиденья или рулевого колеса.
- › [Массаж]: при активации этой функции можно настроить режим и интенсивность массажа спины водителя.

Настройки сиденья переднего пассажира

Через экран центрального дисплея [Автомобиль] → [Салон] → [Пассажир] Вы можете перейти к настройкам переднего пассажирского сиденья.

- › [Режим комфортной посадки]: можно сохранить положение пассажирского сиденья в памяти кнопки. При длительном нажатии на кнопку памяти сохраняется текущее положение пассажирского сиденья и появляется запрос на успешное сохранение положения сиденья. Нажмите кнопку памяти, чтобы привести сиденье в положение, сохраненное для этой кнопки.

Передние сиденья

- › [Массаж]: при активации этой функции можно настроить режим и интенсивность массажа спины переднего пассажира.

Подголовники сидений заднего ряда

Регулировка подголовников сидений заднего ряда выполняется так же, как и подголовников сидений переднего ряда. Подробнее см. в разделе «Подголовники передних сидений». (▷ Стр. 180)

Задние сиденья

Складывание и раскладывание спинки сиденья

Сиденья заднего ряда — это левое заднее и правое заднее сиденье, оснащенные функцией складывания 4/6 с электроприводом, позволяющей расширить пространство для размещения крупных предметов.



E36AECFA80DA

i Полезная информация

- ▷ Перед тем, как складывать сиденье, переместите подголовник в подходящее положение, чтобы при складывании он не создавал помех.
- ▷ Обратите внимание на положение ремня безопасности перед складыванием или раскладыванием, чтобы регулировка спинки сиденья не повлияла на нормальное использование ремня безопасности.
- ▷ Складывание спинок: потяните вверх переключатель складывания и удерживайте его, спинки задних сидений медленно опустятся вперед до подходящего положения или полностью сложаются.

- ▷ Раскладывание спинки: нажмите на переключатель складывания и удерживайте его, спинка заднего сиденья медленно раскладывается назад до подходящего положения или полностью раскладывается, затем отпустите переключатель складывания.

⚠ Предупреждение

- ▷ Прежде чем складывать спинки сидений, убедитесь, что на задних сиденьях нет других предметов. Несоблюдение этого правила может привести к ненужным материальным потерям.
- ▷ Нельзя складывать сиденья во время движения автомобиля.

Операции в багажном отделении

Кнопка складывания спинок задних сидений, расположенная на левой боковой панели багажного отделения, позволяет легко регулировать спинки задних сидений при подъеме и спуске крупногабаритного багажа.

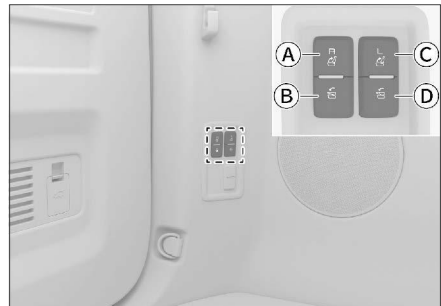

D62570005180

- A** Кнопка возврата спинки заднего правого сиденья
- B** Кнопка складывания спинки заднего правого сиденья
- C** Кнопка возврата спинки заднего левого сиденья
- D** Кнопка складывания спинки заднего левого сиденья

При нажатии на кнопку управления соответствующая спинка сиденья заднего ряда автоматически складывается или раскладывается.

Задние сиденья

⚠ Предупреждение

- › Нельзя регулировать положение или складывать спинку сиденья во время движения автомобиля.
- › Во время движения автомобиля запрещается сидеть на откинутых спинках сидений или в багажном отделении; необходимо правильно использовать задние сиденья и ремни безопасности.

⚠ Внимание

- › Перед тем, как сложить спинку сиденья, снимите с него все предметы.
- › Не размещайте тяжелые предметы на сложенной спинке.

i Полезная информация

- › При складывании сидений заднего ряда сначала автоматически изменяется положение и угол наклона спинки сидений переднего ряда до соответствующей величины.
- › Во время автоматического складывания или раскладывания спинок задних сидений снова нажмите на соответствующий переключатель складывания или на кнопку складывания спинок сидений в багажном отделении, чтобы остановить движение спинок.

Подлокотник сидений заднего ряда

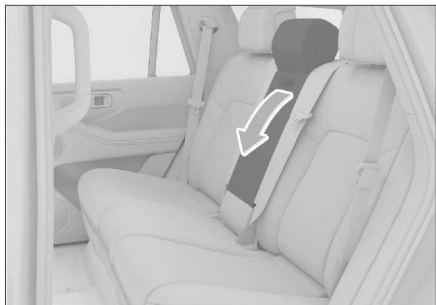

28A03C0156DC

Подлокотники сидений заднего ряда обеспечивают поддержку локтей для пассажиров заднего ряда, обеспечивая комфортное положение рук. Защелкните кнопку и положите ее, чтобы использовать.

Сиденья заднего ряда с подогревом/вентиляцией/массажем

Настройка с центрального дисплея

Из меню [Автомобиль] → [Салон] → [Второй ряд] центрального дисплея можно перейти в интерфейс настроек сидений заднего ряда.

[Массаж]: при активации этой функции можно настроить режим и интенсивность массажа спины пассажира левого или правого сиденья заднего ряда.

Настройки в интерфейсе системы климат-контроля

- › Функцию подогрева/вентиляции соответствующего сиденья можно настроить в интерфейсе системы климат-контроля заднего ряда сидений на центральном дисплее.
- › Сначала нажмите на кнопку заднего ряда сидений в левом верхнем углу интерфейса системы климат-контроля, чтобы перейти в интерфейс управления системой климат-контроля. Затем нажмите на значок сиденья в нижней части интерфейса управления системой климат-контроля, чтобы вызвать бегунок настроек подогрева/вентиляции сидений. Среднее положение бегунка — это положение выключения. Переместите бегунок прокрутки вверх, чтобы установить интенсивность подогрева сидений; переместите бегунок вниз, чтобы установить интенсивность вентиляции сидений.
- › После активации функции текущее положение регулировки отобразится на значке сиденья в верхней части полосы прокрутки и в нижней части экрана настроек системы климат-контроля.

Настройка на панели управления системой климат-контроля заднего ряда сидений

Можно настроить функцию подогрева соответствующего сиденья на панели управления системой климат-контроля заднего ряда сидений

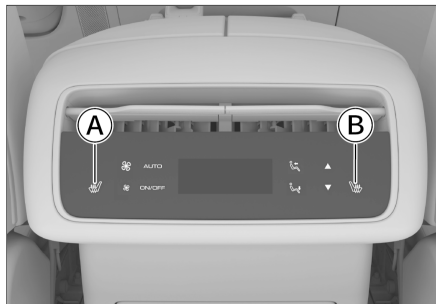

45135A82A47C

- Ⓐ Переключатель подогрева заднего левого сиденья
- Ⓑ Переключатель подогрева заднего правого сиденья

i Полезная информация

Проведите пальцем вниз на центральном дисплее, чтобы открыть панель быстрого доступа. Нажмите кнопку [Блокировка функций заднего ряда сидений] на панели быстрого доступа, чтобы заблокировать панель управления системой климат-контроля заднего ряда для предотвращения неправильного управления системой пассажирами заднего ряда.

Когда питание находится в режиме ON, нажмите на соответствующий переключатель, чтобы установить интенсивность подогрева для соответствующего сиденья.

Настройка на заднем дисплее

На дисплее заднего центрального подлокотника можно выбрать функцию обогрева, вентиляции или массажа заднего левого или правого сиденья, нажав поочередно на значок сиденья ↘ в нижней части интерфейса → кнопки [Второй ряд слева] или [Второй ряд справа].

⚠ Предупреждение

Перечисленным ниже людям не рекомендуется пользоваться функцией подогрева сидений, так как это может привести к ожогам:

- › Младенцы, дети, пожилые люди, инвалиды, люди с чувствительной кожей и т. д.
- › Лица, страдающие психическими расстройствами из-за чрезмерной усталости, употребления алкоголя или лекарств.

⚠ Внимание

- › Запрещается переоборудовать сиденья и их электросистему. Это может негативно повлиять на функциональность и срок службы системы подогрева.
- › Не вставляйте на сиденье коленями и не подвергайте его сосредоточенным нагрузкам, чтобы не повредить нагревательные элементы сиденья.
- › Не кладите на сиденье подушку при использовании функции подогрева сиденья, чтобы избежать перегрева сиденья.
- › Функция подогрева сидений может быть включена только при запуске автомобиля, чтобы избежать снижения заряда аккумулятора и влияния на нормальное использование автомобиля.

⚠ Внимание

Функция подогрева сидений может не работать в следующих случаях, поэтому перед использованием его необходимо проверить:

- › Сиденье залито большим количеством воды;
- › Сиденье повреждено острым предметом;
- › От сиденья исходит посторонний запах.

i Полезная информация

Функции подогрева сидений и вентиляции для сиденья не могут быть активированы одновременно.

Система климат-контроля

Панель управления системой климат-контроля

Передняя панель управления системой климат-контроля

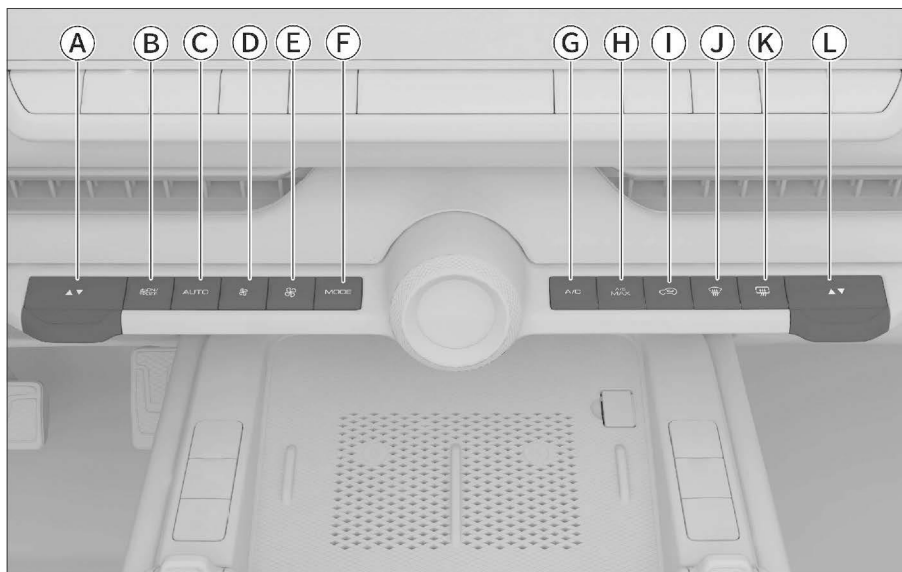

AEB6EE9FEA53

- Ⓐ Кнопка регулировки температуры со стороны водителя
- Ⓑ Кнопка включения/выключения кондиционера
- Ⓒ Кнопка автоматического режима работы кондиционера [AUTO]
- Ⓓ Кнопка уменьшения воздушного потока
- Ⓔ Кнопка увеличения воздушного потока
- Ⓕ Кнопка переключения режима подачи воздуха [MODE]
- Ⓖ Кнопка охлаждения системы климат-контроля [A/C]
- Ⓗ Кнопка быстрого охлаждения [A/C MAX]
- Ⓘ Кнопка переключения внутренней/внешней циркуляции
- Ⓝ Кнопка максимального обдува ветрового стекла
- Ⓚ Кнопка обогрева заднего стекла
- Ⓛ Кнопка регулировки температуры на стороне переднего пассажира



› Перемещайте вверх/вниз кнопки регулировки температуры ▲▼ на стороне водителя или переднего пассажира, чтобы настроить температуру на соответствующей стороне.

› Нажмите кнопку включения/выключения  системы климат-контроля, чтобы включить или выключить систему климат-контроля переднего ряда сидений.

› Нажмите кнопку [AUTO], чтобы включить автоматический режим, при этом на кнопке загорится индикатор. Система климат-контроля будет автоматически регулировать режим подачи и объем воздушного потока, а также режимы внутренней и внешней циркуляции для достижения установленной температуры.

i Полезная информация



Если функция автоматической регулировки системы климат-контроля не отвечает Вашим потребностям, можно вручную задать собственные настройки. При этом автоматический режим выключится, и его индикатор погаснет.

- ▶ Нажмите кнопку уменьшения  или увеличения  воздушного потока, чтобы отрегулировать уровень воздушного потока.
- ▶ При повторном нажатии кнопки [MODE] система климат-контроля переключает режимы обдува лица, обдува лица/ног, обдува ног/стекла.
- ▶ Нажмите кнопку [A/C], чтобы включить функцию охлаждения компрессора кондиционера. Индикатор на кнопке загорится. Нажмите еще раз, компрессор кондиционера выключится, а индикатор кнопки погаснет.
- ▶ Нажатием кнопки [A/C MAX] можно включить или выключить режим максимального охлаждения. Индикатор на кнопке загорается, указывая на включение режима максимального охлаждения. Кондиционер работает при самой низкой температуре, максимальном объеме воздушном потоке, в режиме внутренней циркуляции и обдува лица, чтобы быстро снизить температуру в салоне.
- ▶ Нажмите кнопку переключения внутренней/внешней циркуляции , чтобы переключиться между режимами внутренней и внешней циркуляции. Индикатор кнопки горит в режиме внутренней циркуляции.

Длительное нажатие кнопки переключения внутренней/внешней циркуляции  включает функцию внутренней циркуляции одним касанием, при этом система климат-контроля переключается в режим внутренней циркуляции, а окна и люк автоматически закрываются.

⚠ Предупреждение

Перед включением функции внутренней циркуляции воздуха одним нажатием, убедитесь, что все пассажиры отодвинули головы, руки и другие части тела от окон и люка. В противном случае это может привести к серьезным травмам.

- ▶ Нажмите кнопку  для включения или выключения максимального обдува ветрового стекла. При этом индикатор на кнопке загорится, указывая на включение функции максимального обдува ветрового стекла, позволяющей постепенно устранить иней и запотевание ветрового стекла и боковых стекол.
- ▶ Нажмите кнопку  для включения или выключения функции обогрева заднего ветрового стекла. При этом индикатор на кнопке загорится, указывая на включение функции обогрева заднего стекла, позволяющей постепенно устранить иней и запотевание наружных зеркал заднего вида и заднего стекла. Функция размораживания автоматически отключится через некоторое время, а индикатор на кнопке погаснет.

⚠ Предупреждение

При включении функции обогрева заднего стекла заднее стекло и наружные зеркала заднего вида нагреваются. Не прикасайтесь к ним во избежание ожогов.

i Полезная информация

Во избежание разряда аккумуляторной батареи не следует в течение длительного времени использовать эту функцию без запуска двигателя.

Система климат-контроля

Панель управления системой климат-контроля заднего ряда сидений

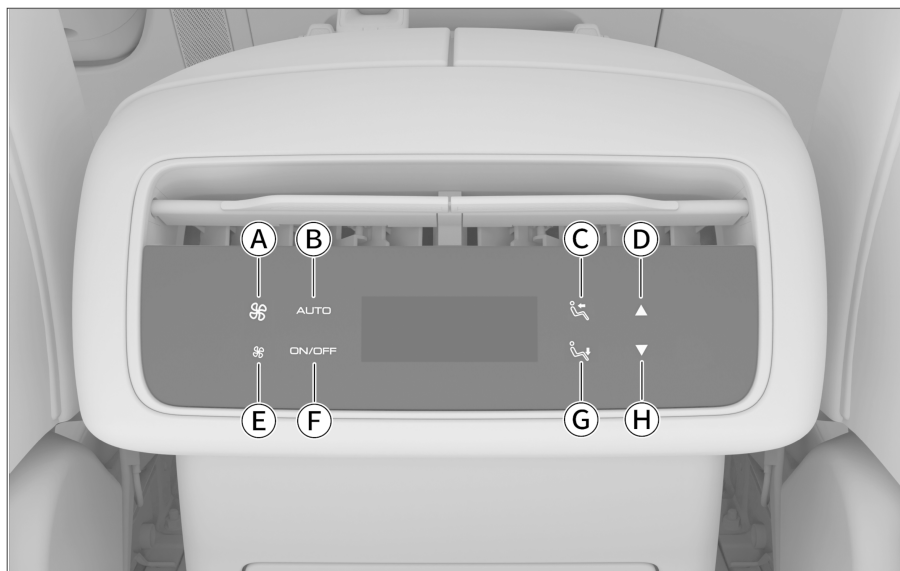

56575E275125

- Ⓐ Кнопка увеличения объема воздушного потока
 - Ⓑ Кнопка автоматического режима работы кондиционера [AUTO]
 - Ⓒ Кнопка режима обдува лица
 - Ⓓ Кнопка повышения температуры
 - Ⓔ Кнопка уменьшения воздушного потока
 - Ⓕ Кнопка включения/выключения системы климат-контроля заднего ряда сидений
 - Ⓖ Кнопка режима обдува ног
 - Ⓗ Кнопка уменьшения температуры
- › Нажмите кнопку уменьшения ☼ или увеличения ☼ объема воздушного потока, чтобы настроить объем подаваемого воздушного потока.





i Полезная информация

Когда на заднем ряду включен режим обдува ног, значок регулировки воздушного потока гаснет и не может быть отрегулирован отдельно. Объем воздуха в режиме обдува ног заднего ряда совпадает с объемом воздуха в переднем ряду. Отрегулируйте объем воздуха спереди, чтобы одновременно изменить объем воздуха на заднем ряду.

- › Нажмите кнопку [AUTO], чтобы включить автоматический режим, при этом на кнопке загорится индикатор. Система климат-контроля будет автоматически регулировать режим подачи и объем воздушного потока, а также температуру подаваемого воздуха для достижения установленной температуры.
- › Нажмите кнопки [ON]/[OFF], чтобы включить или выключить систему климат-контроля заднего ряда сидений.

i Полезная информация

Включение кондиционера заднего ряда приводит к одновременному включению кондиционера переднего ряда.

- › Нажмите на кнопку  Режим обдува лица или  Режим обдува ног, чтобы выбрать соответствующий режим воздушного потока.
- › Температуру можно регулировать, нажимая на кнопку увеличения температуры  или уменьшения температуры .

i Полезная информация

Проведите пальцем вниз на центральном дисплее, чтобы открыть панель быстрого доступа. Нажмите кнопку [Блокировка функций заднего ряда сидений] на панели быстрого доступа, чтобы заблокировать панель управления кондиционером заднего ряда для предотвращения неправильного управления системой пассажирами заднего ряда.

Экран настроек системы климат-контроля

Настройки системы климат-контроля переднего ряда сидений

Нажатие на кнопку системы климат-контроля на боковой панели центрального дисплея вызовет интерфейс системы климат-контроля.

i Полезная информация

- › Интерфейс системы климат-контроля может незначительно отличаться в зависимости от модели автомобиля или выбранной темы оформления передней панели.
- › При работе система климат-контроля расходует заряд аккумуляторной батареи, поэтому ее использование сокращает запас хода автомобиля.
- › При низком уровне заряда батареи для увеличения пробега автомобиля мощность кондиционера будет ограничена, что может снизить комфортность. Когда заряд батареи восстановится, функция кондиционера вернется в норму.
- › В экстремальных условиях (например, при слишком высокой или слишком низкой наружной температуре, при длительном движении на подъем и пр.) для обеспечения динамических характеристик автомобиля может произойти ограничение мощности или остановка работы системы климат-контроля.
- › Использование кондиционера во время зарядки автомобиля может снизить эффективность зарядки. Для обеспечения эффективности зарядки, при недостаточной мощности зарядки возможно ограничение или отключение кондиционера.
- › Нажмите кнопку переключателя [ON]/[OFF], чтобы включить или выключить систему климат-контроля переднего ряда сидений.

i Полезная информация





- › Если при включенной системе климат-контроля заднего ряда сидений выключить систему климат-контроля переднего ряда сидений, то вместе с ней выключится и система климат-контроля заднего ряда сидений.
- › Из-за различий в конфигурациях моделей и версиях программного обеспечения кнопки включения и выключения кондиционера на центральном дисплее некоторых моделей могут выглядеть следующим образом:  Ориентируйтесь на фактическую комплектацию Вашего автомобиля.

- › Нажмите кнопку [AUTO], чтобы включить автоматический режим, при этом на кнопке загорится индикатор. Система климат-контроля будет автоматически регулировать режим подачи и объем воздушного потока, а также режимы внутренней и внешней циркуляции для достижения установленной температуры.

i Полезная информация

Если функция автоматической регулировки системы климат-контроля не отвечает вашим потребностям, можно вручную задать собственные настройки. При этом автоматический режим выключится, и его индикатор погаснет.

- › Нажмите кнопку [A/C], чтобы включить функцию охлаждения компрессора кондиционера. Индикатор на кнопке загорится. Нажмите еще раз, компрессор кондиционера выключится, а индикатор кнопки погаснет.
- › Нажатием кнопки [A/C MAX] можно включить или выключить режим максимального охлаждения. Индикатор на кнопке загорается, указывая на включение режима максимального охлаждения. Кондиционер работает при самой низкой температуре, максимальном объеме воздушном потоке, в режиме внутренней циркуляции и обдува лица, чтобы быстро снизить температуру в салоне.

- › Нажмите на кнопку  Режим обдува лица,  Режим обдува лица/ног,  режим обдува ног или  Режим обдува ног/стекла, чтобы выбрать соответствующий режим воздушного потока.
- › Сдвиньте область отображения температуры вверх и вниз, чтобы отрегулировать температуру кондиционера.
- › Нажмите кнопку [ZONE], чтобы включить режим синхронизации, и индикатор кнопки погаснет. В этот момент при нажатии кнопки регулировки температуры со стороны водителя одновременно регулируются температуры со стороны водителя, пассажира и в области панели сидений заднего ряда. Повторное нажатие кнопки [ZONE] или регулировка температуры климат-контроля со стороны пассажира, регулировка температуры, объема воздушного потока и режима подачи воздуха в системе климат-контроля заднего ряда сидений приведет к выходу из синхронного режима. При этом загорится индикатор кнопки.

Полезная информация

В синхронном режиме при включении обогрева ветрового стекла системой климат-контроля переднего ряда сидений режим обдува системы климат-контроля заднего ряда сидений не изменится.

- › Нажмите кнопку  максимального обдува ветрового стекла чтобы включить или выключить функцию. При этом индикатор на кнопке загорится, указывая на включение максимального обдува ветрового стекла, позволяющего постепенно устранить иней и запотевание ветрового стекла и боковых стекол.
- › Нажмите на кнопку  обогрева заднего стекла, чтобы включить или выключить эту функцию. При этом загорится индикатор на кнопке, указывая на включение функции обогрева заднего стекла, позволяющей постепенно устранить иней и запотевание наружных зеркал заднего вида и заднего стекла. Функция обогрева заднего стекла автоматически отключится через некоторое время после включения, и индикатор погаснет.

Предупреждение

При включении функции обогрева заднего стекла заднее стекло и наружные зеркала заднего вида нагреваются. Не прикасайтесь к ним во избежание ожогов.



Полезная информация

Во избежание разряда аккумуляторной батареи не следует в течение длительного времени использовать эту функцию без запуска двигателя.

- › Нажмите кнопку уменьшения воздушного потока  или увеличения воздушного потока  или перетащите полосу прокрутки регулировки воздушного потока, чтобы настроить объем воздушного потока.
- › Нажмите на кнопку  «Природный ветер», и индикатор кнопки загорится, указывая на включение режима. О режиме природного ветра и его настройке см. ниже в разделе «Экран дополнительных настроек кондиционера».

Полезная информация

Если режим «Природный ветер» выключен, он автоматически включается после настройки.

- › Нажмите на кнопку  «Внутренняя циркуляция» или  «Внешняя циркуляция», чтобы переключиться между этими режимами. Длительное касание кнопки переключения между режимами циркуляции воздуха в салоне и забора наружного воздуха активирует функцию циркуляции воздуха в салоне. В этом случае система климат-контроля переключается в режим внутренней циркуляции, что сопровождается автоматическим закрытием окон и дверей.

Система климат-контроля

Предупреждение

Перед включением функции внутренней циркуляции воздуха одним нажатием, убедитесь, что все пассажиры отодвинули головы, руки и другие части тела от окон и люка. В противном случае это может привести к серьезным травмам.

Полезная информация

- › В режиме внутренней циркуляции воздух циркулирует только внутри автомобиля, что помогает быстро охладить или нагреть салон и предотвращает попадание загрязненного воздуха извне в салон, например, в туннеле или в пробке.
- › Длительное использование режима внутренней циркуляции может привести к загрязнению воздуха в салоне или запотеванию стекол.
- › Нажмите кнопку [Обогрев одним нажатием], чтобы включить соответствующую функцию обогрева.

Полезная информация

Нажмите кнопку ... на экране настроек системы климат-контроля центрального дисплея, чтобы войти в интерфейс настроек системы климат-контроля и активировать функцию обогрева.

Настройки системы климат-контроля заднего ряда сидений

Нажмите кнопку [Задний ряд] в интерфейсе системы климат-контроля центрального дисплея, чтобы переключиться в интерфейс системы климат-контроля заднего ряда сидений.

Нажмите на кнопку  в левом нижнем углу дисплея заднего центрального подлокотника, чтобы переключиться на интерфейс заднего кондиционера.

- › Нажмите на кнопку [ON]/[OFF] в окне настроек системы кондиционирования заднего ряда на центральном дисплее, чтобы включить или выключить систему климат-контроля на заднем ряду.

- › Кондиционирование заднего ряда также можно отключить, нажав на кнопку выключения , расположенную на дисплее для сидений заднего ряда в центральном подлокотнике.



Полезная информация

Включение кондиционера заднего ряда приводит к одновременному включению кондиционера переднего ряда.

- › Нажмите кнопку [AUTO], чтобы включить автоматический режим, при этом на кнопке загорится индикатор. Система климат-контроля будет автоматически регулировать режим подачи и объем воздушного потока, а также температуру подаваемого воздуха для достижения установленной температуры.



Полезная информация

Если Вы вручную отрегулировали режим подачи воздуха или объем воздуха при автоматическом режиме, данный режим выключается, и индикатор на кнопке гаснет.

- › Нажмите на кнопку  обдува лица,  обдува лица/ног или  обдува ног, чтобы выбрать соответствующий режим воздушного потока.
- › Нажмите кнопку [A/C] в интерфейсе системы климат-контроля на дисплее в центральном подлокотнике сидений заднего ряда, чтобы активировать функцию охлаждения компрессора кондиционера. При этом загорится индикатор кнопки. Нажмите еще раз, компрессор кондиционера выключится, а индикатор кнопки погаснет.

Полезная информация

Если кондиционер переднего ряда выключен, он будет автоматически включен при активации компрессора.

- › Нажмите на кнопку  внутренней циркуляции  или внешней циркуляции на дисплее системы климат-контроля на заднем центральном подлокотнике, чтобы переключиться между этими режимами.

i Полезная информация

- › В режиме внутренней циркуляции воздух циркулирует только внутри автомобиля, что помогает быстро охладить или нагреть салон и предотвращает попадание загрязненного воздуха извне в салон, например, в туннеле или в пробке.
- › Длительное использование режима внутренней циркуляции может привести к загрязнению воздуха в салоне или запотеванию стекол.
- › Сдвиньте область отображения температуры вверх и вниз, чтобы отрегулировать температуру кондиционера.
- › Нажмите кнопку уменьшения воздушного потока  или увеличения воздушного потока  или перетащите полосу прокрутки регулировки воздушного потока, чтобы настроить размер воздушного потока.

i Полезная информация

Когда на заднем ряду включен режим обдува ног, значок регулировки воздушного потока и шкала регулировки воздушного потока гаснут и не могут быть отрегулированы отдельно. Объем воздуха в режиме обдува ног заднего ряда совпадает с объемом воздуха в переднем ряду. Отрегулируйте объем воздуха спереди, чтобы одновременно изменить объем воздуха на заднем ряду.

Интерфейс дополнительных настроек системы климат-контроля

Нажмите кнопку  «Больше» на экране кондиционера на центральном дисплее или на дислее заднего центрального подлокотника, чтобы перейти к экрану дополнительных настроек климат-контроля.

- [AQS]: позволяет включить или выключить функцию автоматического контроля качества воздуха. При включении этой функции система климат-контроля автоматически определяет качество воздуха
- ›

и автоматически переключается между режимами внутренней / внешней циркуляции.

- › [Ионизация воздуха]: можно включить или выключить функцию очистки воздуха ионизацией. При включении этой функции отрицательные ионы, генерируемые системой климат-контроля, циркулируют внутри автомобиля, эффективно очищая воздух, снимая заряд статического электричества, устраняя из воздуха вредные составляющие, например, бактерии, и повышая комфорт.

i Полезная информация

- › Не закрывайте дефлекторы на поверхности обдува после включения режима ионизации. В противном случае плазма не сможет распространиться по автомобилю и эффективно очистить воздух.
- › Регулярно проверяйте и меняйте фильтр кондиционера, чтобы обеспечить оптимальный эффект очистки воздуха в салоне.

- › [Быстрый запуск системы климат-контроля]: можно включить или выключить соответствующую функцию. Когда функция включена, нажатие на кнопку системы климат-контроля на боковой панели центрального дисплея вызовет интерфейс системы климат-контроля, которая автоматически выключится.

- › [Автоматическое отпотевание]: позволяет включить или выключить функцию автоматического предотвращения запотевания. Если функция включена и система климат-контроля находится в режиме [AUTO], она автоматически регулирует кондиционирование воздуха для постепенного уменьшения запотевания ветрового стекла.

- › [Режим осушения кондиционера]: можно включить или выключить соответствующую функцию. После активации этой функции система климат-контроля в закрытом автомобиле автоматически диагностирует свое состояние и при необходимости включает вентилятор для осушения испарителя, чтобы предотвратить появление неприятного запаха, вызванного влагой и плесенью.

сенью.

- › [Режимы A/C]: настройки системы климат-контроля в режиме [AUTO].

[Умеренный]: обеспечивает более мягкий по сравнению со стандартным режим охлаждения или нагрева, а также низкую интенсивность обдува.

[Стандартный]: система климат-контроля автоматически регулирует температуру на выходе и интенсивность обдува в соответствии с пользовательскими настройками.

[Сильный]: обеспечивает более мощный по сравнению со стандартным режим охлаждения или нагрева, а также высокую интенсивность обдува.

- › [Природный ветер]: способен имитировать ощущение ветра, меняющегося в реальном времени в естественной среде.

[Легкий ветер]: поток воздуха изменяется циклически в диапазоне от 1 до 3 уровней.

[Порывистый ветер]: поток воздуха циклически изменяется в диапазоне от 3 до 6 уровней.

[Пользовательская настройка]: Вы можете самостоятельно регулировать диапазон изменения объема воздуха и период изменения объема воздуха.

- › [Обогрев ветрового стекла]: после запуска двигателя коснитесь кнопки выключателя обогрева ветрового стекла, чтобы включить или выключить обогрев ветрового стекла. Если соответствующий индикатор светится, это означает, что функция обогрева ветрового стекла включена. Эта функция позволяет быстро очистить ветровое стекло от инея и снега.

⚠ Предупреждение

После включения функции обогрева ветровое стекло сильно нагревается. Не прикасайтесь к нему во избежание ожогов.

- › [Обогрев форсунок]: подробную информацию см. в разделе «Очистители ветрового стекла». (➤ Стр. 69)

Дефлекторы системы климат-контроля

Регулировка дефлекторов переднего ряда сидений

Дефлекторы переднего ряда сидений оснащены электрическим приводом и могут регулироваться в интерфейсе управления системой климат-контроля на центральном дисплее.

- › Дважды нажмите на значок соответствующего дефлектора, чтобы открыть или закрыть его.
- › Нажмите кнопку [Природный ветер], чтобы установить режим работы передних дефлекторов.

Также можно регулировать направление воздуха в соответствующем дефлекторе непосредственным перетаскиванием его значка.

📌 Полезная информация

В различных режимах дефлекторов можно регулировать разные направления воздушных потоков. В одних режимах можно регулировать только верхнее и нижнее направления, в других — только левое и правое.

Регулировка дефлекторов заднего ряда сидений



B67A49F8F001

Перемещайте регулятор дефлектора вверх и вниз, чтобы настроить направление воздушного потока.

- › Задний левый дефлектор: переместите регулятор дефлектора в крайнее левое положение, чтобы закрыть отверстие.
- › Задний правый дефлектор: переместите регулятор дефлектора в крайнее правое положение, чтобы закрыть отверстие.

Регулировка дефлектора в центральной стойке



7C7270E993CD

Перемещая регулятор дефлектора можно регулировать направление воздушного потока.

Поверните регулятор вверх до предельного положения, чтобы закрыть дефлектор.

Регулировка дефлектора в отделении для хранения



2C5318698CA3

Потяните вверх накладку воздухозаборника системы вентиляции отделения для хранения, чтобы открыть его. Нажмите, чтобы закрыть.

Когда накладка поднята, а система климат-контроля заднего ряда работает в режиме обдува лица или обдува ног, воздух из системы климат-контроля можно направить в отделение для хранения.

Рекомендации по использованию системы климат-контроля

i Полезная информация

- › При длительном нахождении автомобиля под солнцем температура в салоне может стать очень высокой. Если в такой ситуации необходимо совершить поездку, рекомендуется открыть все окна для проветривания, а затем включить режим кондиционирования воздуха. Когда горячий воздух выветрится, закройте все окна.
- › После установки температуры система климат-контроля будет автоматически управлять работой систем кондиционера и отопителя с учетом температуры воздуха в салоне и снаружи. При включении системы климат-контроля в холодное время года отопитель должен прогреться, прежде чем сможет нормально работать. Поэтому до завершения полного прогрева системы отопителя система климат-контроля может не поставлять горячий воздух, либо интенсивность обдува будет сравнительно низкой. Это нормальное явление.
- › Если воздух в салоне загрязнен или слишком влажный, рекомендуется включить режим забора воздуха снаружи.

⚠ Внимание

- › Регулярно проверяйте радиатор и конденсатор кондиционера. Используйте водяной пистолет низкого давления или мягкую щетку для удаления листьев, насекомых и пыли, скопившихся на поверхности. В противном случае загрязнение будет мешать воздушному потоку, снижая охлаждающий эффект.

- › Регулярно включайте кондиционер, чтобы поддерживать нужный уровень смазки компрессора и уплотнителей и предотвратить их протекание. Поэтому даже в холодное время года, когда работа кондиционера не требуется, необходимо включать кондиционер не реже одного раза в неделю на 10 минут.
- › Если система климат-контроля недостаточно эффективно охлаждает воздух, обратитесь в сервисный центр для ее проверки и ремонта.
- › Выброс хладагента в атмосферу наносит вред окружающей среде, поэтому хладагент должен утилизироваться обученными и сертифицированными специалистами с использованием специальных емкостей.

i Полезная информация

Посторонние запахи из системы климат-контроля

- › Источники посторонних запахов

Кондиционирование подразумевает обмен внутреннего и внешнего воздуха. После длительного использования в системе климат-контроля накапливается грязь, которая вызывает появление плесени и специфических запахов.

После продолжительного использования фильтра системы климат-контроля на фильтре скапливается водяной пар и пыль, выделяющие посторонние запахи.

- › Рекомендуемые меры

Если воздух снаружи автомобиля достаточно чистый, для поддержания циркуляции воздуха в салоне рекомендуется использовать режим забор воздуха снаружи.

Если система климат-контроля работает в режиме охлаждения, то для ее выключения рекомендуется сначала выключить кондиционер переключателем [A/C] и оставить систему работать еще на 3–5 минут, только после этого можно будет отключить систему климат-контроля. Это позволит убрать влагу с испарителя кондиционера, просушить систему климат-контроля, предотвратить появление плесени и уменьшив неприятный запах.

При сильном запахе рекомендуется обратиться в сервисный центр для проведения осмотра. При необходимости очистите или замените фильтр кондиционера.

Система очистки салона

Функция очистки салона позволяет дистанционно управлять подачей воздуха извне в салон автомобиля через мобильное приложение перед входом в автомобиль, обеспечивая чистый воздух внутри салона.

Функция очистки салона автоматически отключается через некоторое время после включения или при открытии двери.

При использовании функции очистки салона убедитесь, что выполнены следующие условия:

- › Сигнал автомобильной сети стабилен.
- › Автомобиль заперт, противоугонная система активирована.
- › Зарядное устройство не подключено к автомобилю.

⚠ Внимание

Не используйте эту функцию при очень плохих погодных условиях.

i Полезная информация

При недостаточном заряде батареи эта функция может быть недоступна или завершиться некорректно.

Жидкокристаллические часы

Этот автомобиль оснащен жидкокристаллическими часами, расположенными в центре приборной панели в положении, показанном на изображении.

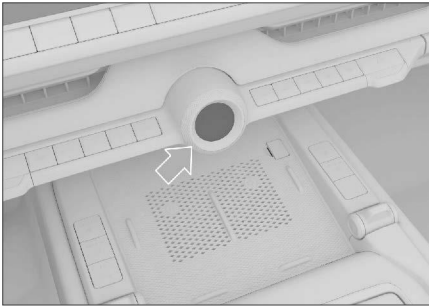

2B7C6FF12441

Яркость отображения жидкокристаллических часов и самого дисплея регулируются одновременно.

Для переключения стилей циферблата сдвиньте экран часов влево или вправо.

Функцию включения одним нажатием на ЖК-часах можно включить или выключить в меню [Автомобиль] → [Салон] → [ЖК-часы] центрального дисплея. После активации функции:

- › После того как автомобиль будет заперт в течение нескольких минут, при отпирании автомобиля, первом открытии и последующем закрытии водительской двери на ЖК-часах будет автоматически вызван виртуальный выключатель питания. Сдвинув вниз ЖК-экран часов, Вы также увидите виртуальный выключатель питания.
- › Виртуальный выключатель питания можно использовать для переключения режимов питания, запуска и выключения автомобиля.

i Полезная информация

Виртуальный выключатель питания на ЖК-часах можно использовать только когда автомобиль неподвижен, его нельзя использовать во время движения.

Солнцезащитный козырек



0C180B4B13D9

Над водителем и пассажиром установлены солнцезащитные козырьки, которые можно откинуть вниз и использовать для блокировки солнечного света, попадающего на автомобиль спереди.



D4ECBAB55A43

Солнцезащитный козырек можно использовать для защиты автомобиля от солнца, вытащив его из фиксаторов и повернув в сторону двери, когда солнце освещает автомобиль с обеих сторон.



6D4237F3913F

Солнцезащитный козырек оснащен косметическим зеркалом, которое можно использовать, откинув крышку. При открытии крышки косметического зеркала автоматически включается его подсветка.

Когда косметическое зеркало не используется, закрывайте его крышку.

Разъем питания

Разъем питания с USB-портом переднего ряда сидений

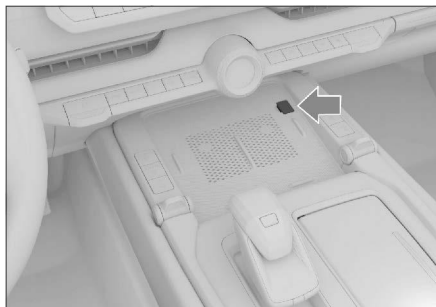

AC7CA6C5E1A3

Передний блок питания USB Type-C расположен в правом верхнем углу передней части вспомогательной приборной панели. Для его использования просто откройте крышку.

Когда питание установлено в режим ON, этот разъем питания может использоваться для зарядки электронных устройств, например, мобильных телефонов.

В отделении для хранения в подлокотнике заднего ряда сидений



5A8467821B3D

В отделении для хранения в заднем подлокотнике находятся два USB-разъема питания. Для использования опустите подлокотники заднего сиденья и откиньте крышку отделения для хранения.

Когда питание установлено в режим ON, этот разъем питания может использоваться для зарядки электронных устройств, например, мобильных телефонов.

USB-порт заднего ряда сидений

В задней части центральной консоли

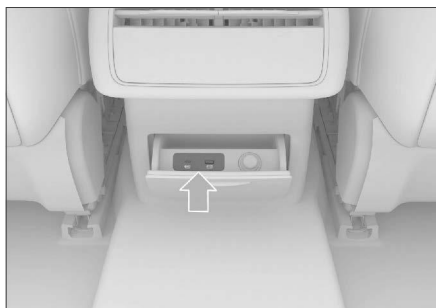

09B46BE859E2

Два разъема USB находятся в отделении для хранения в задней части центральной консоли. Для использования сначала нажмите на отделение для хранения, чтобы открыть его.

Когда питание установлено в режим ON, этот разъем питания может использоваться для зарядки электронных устройств, например, мобильных телефонов.

Источник питания 12 В заднего ряда сидений

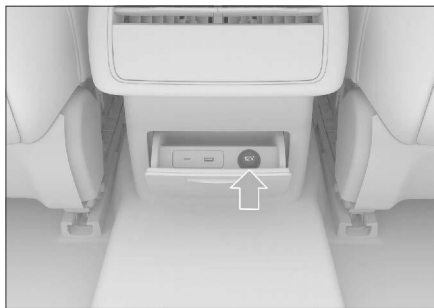

2125E188220A

Источник питания 12 В переднего ряда сидений расположен в отделении для хранения в задней части центральной консоли. Для использования сначала нажмите на отделение для хранения, чтобы открыть его.

Когда питание находится в режиме ON, этот разъем обеспечивает питание 12 В постоянного тока (10 А) для работы устройств с номинальной мощностью не более 120 Вт.

Источник питания 220 В в багажном отделении



73CDBED1F784

Блок питания на 220 В расположен на правой обшивке багажного отделения и доступен, если открыть крышку.

Когда режим питания включен, этот блок обеспечивает питание переменным током с номинальным напряжением 220 В, максимальной мощностью 2200 Вт (10 А), частотой 50 Гц; превышение мощности нагрузки запрещено.

⚠ Предупреждение

- › Запрещается допускать детей к использованию розетки 220 В.
- › Не вставляйте электропроводящие предметы (например, швейные иглы, провода и т.д.) в контакты розетки 220 В.
- › Прежде чем закрыть автомобиль и уйти, отключите разъем питания на 220 В, чтобы предотвратить любое возможное возгорание.
- › Будьте осторожны при длительном использовании мощного теплоизлучающего оборудования (например, обогревателей, устройств для приготовления пищи и т. д.) внутри автомобиля, чтобы предотвратить любое возможное возгорание.

ℹ Полезная информация

- › Если автомобиль не запущен, а аккумулятор имеет низкий уровень заряда, питание 220 В будет автоматически отключено для защиты аккумулятора.

- › Если индикатор на блоке питания 220 В горит, значит, розетка находится под напряжением.
- › Выключатель питания находится в режиме OFF, а блок на 220 В автоматически включается в сеть при использовании функций медленной зарядки или разрядки от автомобиля к нагрузке.
- › Если открыть крышку зарядного порта в условиях подачи питания на источник питания 220 В, питание автоматически отключится.
- › Если нагрузка подключена к источнику питания 220 В, это может привести к снижению мощности зарядки элементов питания или остановке зарядки автомобиля при медленной зарядке. Для обеспечения эффективности зарядки тягового аккумулятора и штатного осуществления зарядки автомобиля рекомендуется отключать устройства, подключенные к источнику питания 220 В, во время медленной зарядки.

Разъем питания видеорегистратора



9C9DFECA204F

Источник питания видеорегистратора расположен возле салонного зеркала заднего вида, как показано на рисунке.

Этот разъем можно использовать, когда питание находится в режиме ON. Он обеспечивает питание напряжением 5 В постоянного тока для видеорегистратора номинальной мощностью не более 10 Вт.

i Полезная информация

Для безопасности движения при установке видеорегистратора следите, чтобы его провод питания не загромождал обзор.

⚠ Предупреждение

Держите емкости с воспламеняющимися газами и нагревательные устройства на достаточном расстоянии от разъемов питания.

⚠ Внимание

- › Не допускайте попадания напитков, других жидкостей и посторонних предметов в розетку — это может привести к короткому замыканию и другим неполадкам. Если разъем питания имеет защитную крышку, закрывайте его, когда он не используется.
- › Использование устройств, чья номинальная мощность превышает указанную, может привести к перегоранию предохранителей автомобиля.
- › Не подключайте к разъемам электропитания прецизионное оборудование, оборудование с высокой индуктивностью или другое важное оборудование.
- › Не используйте разъемы электропитания во влажной или высокотемпературной среде.
- › Не используйте розетки и разъемы питания в параллельном или последовательном соединении с другими источниками питания. При возникновении нештатных ситуаций во время эксплуатации розетки (резкого повышения температуры, появления дыма, постороннего запаха и т.д.), незамедлительно прекратите ее использование и свяжитесь с сервисным центром.
- › Несанкционированная модификация или ремонт разъемов электропитания запрещены.

Беспроводная зарядка для мобильного телефона

Беспроводная зарядка мобильного телефона в переднем ряду

Функцию беспроводной зарядки мобильных телефонов можно включить или выключить в меню [Автомобиль]→ [Салон] → [Беспроводная зарядка] на центральном дисплее.

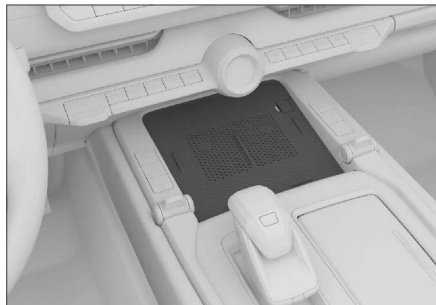

C2A1B83AFC9F

i Полезная информация

Поскольку комплектация автомобилей разных моделей отличается, некоторые модели оснащены только одной зоной беспроводной зарядки.

- › Зона беспроводной зарядки находится в отделении для хранения в переднем ряду сидений. Для зарядки поместите телефон вдоль ограничительной полосы в зоне датчика, убедившись, что катушка телефона совмещена с катушкой зарядного устройства. Возможно, потребуется скорректировать положение телефона, так как местоположение катушки отличается в разных моделях телефонов.
- › После включения функции беспроводной зарядки мобильного телефона, переключите режим питания в режим ON или заведите автомобиль, чтобы активировать беспроводную зарядку. Когда телефон будет успешно распознан и начнет заряжаться, система подаст звуковой сигнал.

i Полезная информация

При закрытии любой двери система выполнит повторное распознавание мобильного телефона для его зарядки.

⚠ Предупреждение

- › Из соображений безопасности водителю запрещается выполнять операции, связанные с зарядкой мобильного телефона, во время управления автомобилем.
- › Не помещайте в зону зарядки микропроцессорные карты, монеты, ключи и прочие металлические предметы. В противном случае их нагрев может привести к сбою зарядки или стать причиной чрезвычайного происшествия. Если в процессе зарядки телефона Вы обнаружили в зоне зарядки посторонний металлический предмет, не пытайтесь сразу извлечь его руками во избежание ожога. Необходимо немедленно выключить функцию беспроводной зарядки и убрать предмет спустя несколько минут.
- › При необходимости использовать зону зарядки для размещения предметов в отделении для хранения отключите функцию беспроводной зарядки.

⚠ Внимание

- › Избегайте попадания жидкостей в зону зарядки. Через щели в резиновой прокладке жидкость может попасть в систему беспроводной зарядки и привести к возникновению неисправностей.
- › Не вносите никаких изменений в систему беспроводной зарядки во избежание поломки автомобиля и несчастных случаев.

i Полезная информация

- › Чтобы обеспечить большую эффективность зарядки, положите телефон вниз панелью, на которой расположена приемная катушка.
- › Данная функция поддерживается только теми мобильными телефонами, которые сертифицированы по стандарту Qi и могут быть помещены в зону зарядки.

Беспроводная зарядка для мобильного телефона

- › На ухабистых дорогах возможны прерывистые остановки и возобновление беспроводной зарядки. Если мобильный телефон сместился и зарядка прекратилась, верните телефон в зону зарядки.
- › В процессе зарядки устройство беспроводной зарядки и мобильный телефон будут нагреваться. Это нормальное явление.
При перегреве система прервет зарядку и продолжит ее после снижения температуры.
- › Если телефон неисправен, он может не заряжаться. Для того чтобы выяснить, вызван ли сбой зарядки неисправностью телефона, можно проверить работу беспроводной зарядки с помощью других совместимых телефонов.
- › Если мобильный телефон имеет защитную панель или иные приспособления, препятствующие беспроводной зарядке, необходимо предварительно их снять, в противном случае зарядка будет невозможна.
- › Во избежание разрядки аккумуляторной батареи не используйте функцию беспроводной зарядки длительное время без запуска двигателя.

Боковые крючки на центральной консоли

В конструкции этого автомобиля предусмотрены скрытые крючки на правой стороне вспомогательной приборной панели для использования пассажирами.



A5BA4D205781

Чтоб воспользоваться крючком, просто нажмите и вытяните его.

Крючки в багажном отделении

В этом автомобиле в правой части багажного отделения предусмотрены крючки для использования пассажирами.



CBF89449C8B7

Нажмите в верхней части крючка, и он автоматически откроется.

⚠ Внимание

- › Максимальная грузоподъемность обоих крючков составляет 3 кг, не вешайте на них тяжелые предметы, чтобы избежать их повреждения.
- › Перед поездкой убедитесь в том, что все предметы надежно закреплены.
- › Если крючок не используется, его следует убрать.

8

Устройства для хранения

Перчаточный ящик.....	210
Отделения для хранения	211
Подстаканники передних сидений.....	212
Подстаканник заднего ряда сидений.....	213
Футляр для очков.....	214
Крышка багажного отделения	215
Рейлинги.....	216

Перчаточный ящик



A9D13005E9CE

Кнопка перчаточного ящика находится с его левой стороны. Достаточно нажать на кнопку, чтобы открыть ящик. Для закрытия перчаточного ящика подтолкните его крышку вперед.

Предупреждение

Во время движения автомобиля перчаточный ящик должен быть закрыт. Иначе при аварии или экстренном торможении вещи могут вылететь из него и стать причиной травмы.

Отделения для хранения

Отделение для хранения в подлокотнике сиденья переднего ряда



B180F88ACB9E

Нажмите на переключатель отделения для хранения в подлокотнике сиденья переднего ряда, и подлокотник раскроется в обе стороны, открыв отделение для хранения.

Данное отделение подходит для размещения емкостей с напитками, бутылок с минеральной водой, рулонов салфеток и т. п. и может быть неудобно для размещения других крупных предметов.

Отделение для хранения в задней части центральной консоли



D198BF5F0713

Отделение для хранения в задней части центральной консоли расположено под центральной консолью в задней его части. При нажатии на отделение оно медленно откроется. В нем можно разместить некрупные предметы, например, мобильный телефон.

Отделение для хранения в подлокотнике заднего ряда сидений



7A2EF2C2BC95

Для использования отделения сначала опустите подлокотник заднего ряда сидений, а затем откиньте вверх крышку отделения для хранения.

Отделение подходит для небольших вещей, таких как мобильные телефоны, помады, кошельки и т. д. Оно может быть неудобно для размещения крупных предметов.

Подстаканники передних сидений

Подстаканники передних сидений находятся перед центральной консолью справа, их можно увидеть, открыв крышку.

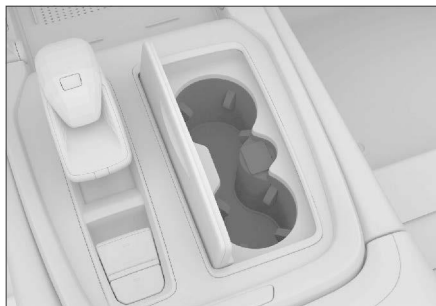

86652C28920C

⚠ Предупреждение

- › При размещении горячих напитков будьте осторожны, чтобы не обжечься.
- › В подстаканники можно ставить только банки подходящего размера и с крышками.

Не ставьте в подстаканники слишком маленькие или неустойчивые емкости с напитками. Они могут опрокинуться, что может привести к аварии или травмам.

Убедитесь, что банка с напитком цела и ее крышка плотно закрыта. В противном случае жидкость может вылиться из банки и привести к повреждению электронных приборов автомобиля, загрязнению салона или травмам.

- › Неправильное размещение вещей в автомобиле может привести к их случайному перемещению во время движения, что грозит водителю и пассажирам получением травм. Также в случае аварии вещи, находящиеся в подстаканниках, держателях для мобильных телефонов и открытых отделениях для хранения, могут вызвать травмы, особенно при резком торможении или повороте.

⚠ Внимание

Закройте крышку разъема USB в подстаканнике, прежде чем закрыть крышку подстаканника. В противном случае крышку подстаканника не получится закрыть, а применение силы при закрытии может повредить крышку.

Подстаканник заднего ряда сидений

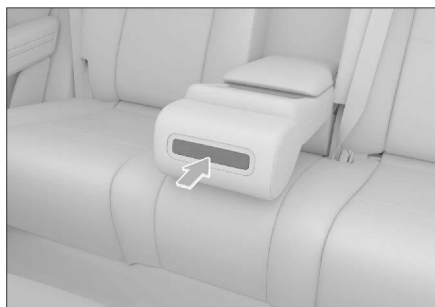

54B494F1C18D

Для использования сначала опустите подлокотник заднего ряда сидений, затем нажмите на его переднюю часть, и подстаканник выдвинется. Просто вставьте подстаканник обратно после использования. Перед установкой подлокотника второго ряда сидений обратно убедитесь, что в подстаканнике нет каких-либо предметов, а крышка подстаканника закрыта.

⚠ Предупреждение

- › При размещении горячих напитков будьте осторожны, чтобы не обжечься.
- › В подстаканники можно ставить только банки подходящего размера и с крышками.

Не ставьте в подстаканники слишком маленькие или неустойчивые емкости с напитками. Они могут опрокинуться, что может привести к аварии или травмам.

Убедитесь, что банка с напитком цела и ее крышка плотно закрыта. В противном случае жидкость может вылиться из банки и привести к повреждению электронных приборов автомобиля, загрязнению салона или травмам.

- › Неправильное размещение вещей в автомобиле может привести к их случайному перемещению во время движения, что грозит водителю и пассажирам получением травм. Также в случае аварии вещи, находящиеся в подстаканниках, держателях для мобильных телефонов и открытых отделениях для хранения, могут вызвать травмы, особенно при резком торможении или повороте.

Футляр для очков

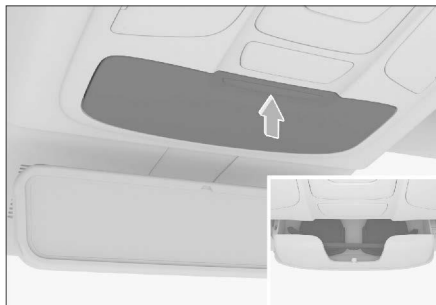

FCE9D5C5AF16

Футляр для очков открывается нажатием на его крышку.

При размещении очков сначала сложите обе дужки. Линзы должны быть направлены вперед, а дужки — вверх. В противном случае очки могут выпасть при открывании футляра для очков.

Предупреждение

Во время движения футляр для очков должен быть закрыт.

Полезная информация

Очки крупного размера могут не помещаться в футляр для очков.

Крышка багажного отделения

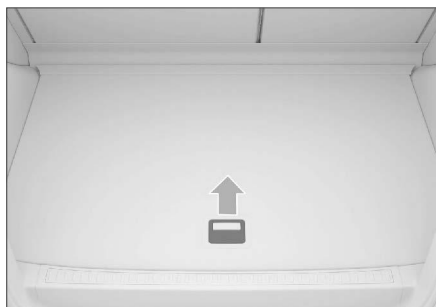

6E6266E8F853

Крышка багажного отделения находится за спинками задних сидений. Потяните вверх за ручку застежки, чтобы поднять крышку багажного отделения.

Рейлинги

Если требуется установить на рейлинги багажную решетку, внимательно ознакомьтесь с инструкцией по ее установке.

i Полезная информация

При установке багажной решетки и при использовании багажной решетки для перевозки груза необходимо соблюдать соответствующие требования местных правил дорожного движения.

Грузоподъемность рейлингов

Максимальная нагрузка на рейлинги крыши составляет 75 кг.

i Полезная информация

В массу перевозимого груза должна включаться масса багажной решетки и других подобных вспомогательных приспособлений.

⚠ Предупреждение

- › Во избежание аварии груз на багажной решетке должен быть надежно закреплен.
- › Размещенный на рейлингах груз поднимает центр тяжести автомобиля. Избегайте движения на высокой скорости, внезапного начала движения, резких поворотов, экстренного торможения или других резких маневров. Ошибки в управлении могут привести к потере контроля над автомобилем или его опрокидыванию и стать причиной серьезных травм или смерти.
- › При перевозке на рейлингах тяжелых или сверхгабаритных предметов, ходовые характеристики автомобиля могут измениться из-за смещения центра тяжести и увеличения площади сопротивления воздуху, что создает риск аварии. Рекомендуется выбирать стиль вождения и скорость движения в соответствии с фактической ситуацией.

- › При движении в условиях сильного бокового ветра следует снизить скорость. Из-за особенностей профиля и высокого центра тяжести автомобиль более чувствителен к боковым порывам ветра. Снижение скорости повышает управляемость автомобиля.
- › При движении по пересеченной местности или по неровной дороге не превышайте скорость, избегайте ухабов, резких поворотов, ударов о посторонние предметы. Все эти факторы могут привести к потере управления или опрокидыванию автомобиля и стать причиной сильных повреждений подвески и ходовой части, а также серьезных травм или даже смерти.
- › Не двигайтесь поперек склона. Лучше осуществлять движение строго вверх или вниз по склону. В противном случае автомобиль может опрокинуться.
- › Рейлинги можно использовать только при закрытом люке. В противном случае багажная решетка или закрепленные на ней предметы могут травмировать пассажиров.

9

Обеспечение безопасности во время движения

Ремни безопасности	218
Подушки безопасности	222
Детская удерживающая система	227
Противоугонная система автомобиля	232
Система экстренного отключения	233
Регистратор данных о событиях (EDR)	234
Меры предосторожности при высоком напряжении	238

Ремни безопасности

Правильное пристегивание ремнем безопасности

- › Отрегулируйте спинку сиденья, выпрямите корпус, прислонитесь к спинке.
- › Лента ремня должна лежать ровно.
- › Плечевая лямка ремня должна прилегать к середине плеча. Она не должна проходить через шею или спадать с плеча.
- › Поясная лямка ремня по возможности должна прилегать к тазовым костям.

⚠ Предупреждение

- › Все лица, находящиеся в автомобиле, должны быть правильно пристегнуты ремнями безопасности. Иначе из-за того, что пассажир не зафиксирован на сиденье, в случае экстренного торможения или столкновения он может получить серьёзные травмы, вплоть до летального исхода.
- › На протяжении всего времени поездки, даже если она коротка, все находящиеся в автомобиле должны быть пристегнуты ремнями безопасности. В противном случае возрастает риск получения травм или гибели людей в результате аварии.
- › Плечевая лямка ремня безопасности не должна проходить через шею или под мышкой.
- › Поясная лямка ремня безопасности должна максимально плотно прилегать к тазовым костям.
- › Один ремень безопасности можно использовать только для одного человека. Запрещается одновременно пристегивать одним ремнем несколько человек (в том числе детей).
Если два или несколько человек одновременно пристегнуты одним ремнем, то в случае столкновения автомобиля ремень не только не сможет распределить силу удара, но и создаст опасность столкновения людей друг с другом.
- › Нельзя перекручивать или ослаблять ремни безопасности.

- › Нельзя закреплять ремень вокруг предметов с острыми краями и углами, в противном случае ремень может порваться при аварии.
- › Запрещается использовать ремень, на который пришелся сильный удар при ДТП, а также поврежденный ремень.
- › Запрещается снимать, разбирать и перделывать ремни безопасности.
- › Запрещается использовать ремень безопасности при наличии в замке посторонних предметов.
- › Чтобы ремни безопасности легко вытягивались и втягивались во время использования, мы рекомендуем держать их в чистоте и беречь от контакта с масляными и водными субстанциями, включая грязь, масло, воду, напитки, пищу и т. д.
- › Запрещается чистить ремни при помощи бензола, бензина и прочих органических веществ, а также обесцвечивать или окрашивать их.
- › Детям нельзя играть с ремнями безопасности.

Если во время игры ребёнок по неосторожности обмотает ремень вокруг шеи, это может препятствовать дальнейшему вытяжению ремня и привести к серьёзной травме, вплоть до летального исхода. Если ребёнок обмотал вокруг себя ремень и ремень невозможно извлечь из блокирующего замка, его можно разрезать ножницами.

- › Автомобильные ремни безопасности спроектированы для взрослых. Для детей следует использовать подходящую детскую удерживающую систему.

Если при правильном пристегивании ремень безопасности касается шеи или подбородка ребёнка и не фиксирует нижнюю часть тела, следует использовать подходящее детское кресло.

Если ребёнок достаточно взрослый для того, чтобы пользоваться ремнём безопасности, необходимо следить за тем, правильно ли он пристегнут.

- Особые указания для беременных женщин.

Рекомендуем Вам пользоваться ремнём безопасности. Вы также можете проконсультироваться с врачом, чтобы получить более точные рекомендации.

Беременные женщины пристёгиваются обычным образом, но им дополнительно следует обратить внимание на следующие моменты:

- Поясная ляжка ремня безопасности должна проходить максимально низко, под животом.
- Плечевая ляжка ремня должна проходить через плечо и располагаться не на животе, а на груди.

Если ремень будет пристёгнут неправильно, во время экстренного торможения или столкновения он может стянуть живот, повлечь серьёзные травмы как матери, так и плода, вплоть до летального исхода.

- Пассажирам с различными заболеваниями и инвалидностью также рекомендуется пользоваться ремнём безопасности. Вы также можете проконсультироваться с врачом, чтобы получить более точные рекомендации.
- Когда ремни безопасности не используются, они должны быть полностью втянуты, не допускайте их перекручивания, зажимания и соприкосновения с любыми острыми предметами. Корпус замка ремня безопасности не должен быть заблокирован посторонними предметами, в противном случае это может повлиять на правильную фиксацию язычка в замке.

Использование трехточечных ремней безопасности

- Возьмите ремень безопасности за язычок и вытяните его из катушки. Убедитесь, что ремень не перекручен. Если ремень безопасности не вытягивается полностью, с силой потяните его и отпустите, чтобы он втянулся обратно. После этого вытяните ремень снова. Таким образом можно удобно вытянуть ремень безопасности из катушки.

- Вставьте металлический язычок в замок до щелчка.



201CDB232C37

- Потянув вверх плечевую ляжку ремня безопасности, отрегулируйте поясную ляжку, чтобы она надежно фиксировала тело. Это снижает вероятность травм.
- Отрегулируйте плечевую ляжку таким образом, чтобы она прилегала к груди и пересекала среднюю часть плеча. Это позволит распределить силу удара по прочным костям верхней части тела.
- Для снятия ремня безопасности нажмите кнопку замка. Разблокировав замок, придерживайте ремень за язычок до полного втягивания. Следите за тем, чтобы он не задевал пассажиров или окружающие предметы.



43F8543AB336

Регулирование высоты ремня безопасности передних сидений

Автомобиль оснащен регуляторами высоты плечевых ремней сидений водителя и переднего пассажира.

Ремень безопасности

Настройте регулятор высоты плечевого ремня так, чтобы плечевая часть ремня безопасности приходилась на середину плеча. Ремень безопасности должен находиться близко к лицу и шее, и не должен сползать под плечо. Неправильная регулировка высоты плечевого ремня может уменьшить эффективность ремня безопасности в случае аварии.

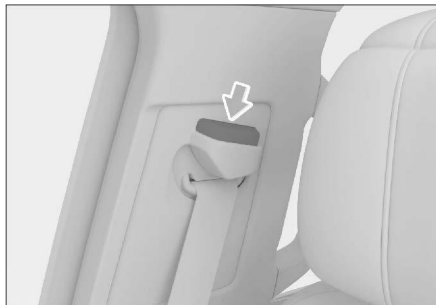

D7B5808EDC26

Ниже: нажмите кнопку, как показано на рисунке, и переместите регулятор высоты в нужное положение, затем отпустите кнопку. Выше: не нажимая на кнопку, просто поднимите регулятор высоты вверх и переместите его в нужное положение.

⚠ Предупреждение

Отрегулировав высоту, необходимо убедиться, что регулятор зафиксирован в нужном положении.

Ремень безопасности передних сидений с преднатяжителем

И передние, и задние сиденья автомобиля с обеих сторон оснащены ремнями безопасности с преднатяжителями.

При столкновении преднатяжители мгновенно стягивают ремни безопасности, обеспечивая лучшую фиксацию и защиту.

Ограничитель натяжения ремня безопасности удерживает нагрузку на ремень в пределах установленных значений, снижая давление на грудную клетку.

Условия срабатывания

Ремень безопасности с преднатяжителем срабатывает при получении автомобилем сильного фронтального удара.

При следующих незначительных ударах он может не сработать:

- › Фронтальный удар о бетонную стену на скорости менее 25 км/ч и другие подобные удары.
- › Фронтальный удар об опору ЛЭП, дерево или другой небольшой объект на скорости менее 35 км/ч.

При следующих сильных ударах ремень безопасности с преднатяжителем может выполнить свои функции не полностью:

- › При развороте автомобиля на 90° или 180°.
- › Боковой удар или удар сзади.

⚠ Предупреждение

› При использовании ремня безопасности с преднатяжителем пристегивайте его правильно и отрегулируйте сиденье в наилучшее положение для управления автомобилем. В противном случае устройство не выполнит свои функции достаточно эффективно, что может привести к получению серьезных травм или даже смерти.

› Если Вы хотите установить, снять или разобрать ремень безопасности с преднатяжителем, обязательно свяжитесь с сервисным центром. Если ремень безопасности с преднатяжителем используется неправильно, он не работает надлежащим образом, что в случае аварии может привести к серьезным травмам, вплоть до летального исхода.

› Преднатяжитель не может быть использован повторно.

После первого столкновения преднатяжитель уже не может быть вытянут или втянут, поэтому обязательно обратитесь в сервисный центр для его замены.

› Ремни безопасности с предварительным натяжением срабатывают со звуком детонации и белым дымом, но не способны вызвать пожар и безвредны для пассажиров.

- › Если ремень безопасности с преднатяжителем пришел в негодность, обязательно свяжитесь с сервисным центром. Произвольное срабатывание ремня безопасности с преднатяжителем может привести к травмам среди пассажиров.

Подушки безопасности

Обзор системы подушек безопасности

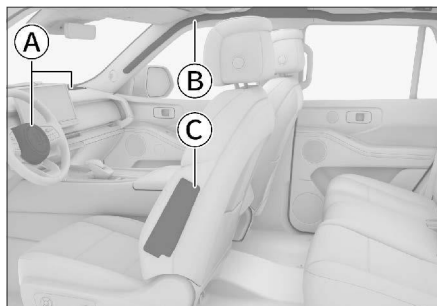

236F25520F97

- А Фронтальные подушки безопасности:
 - › Фронтальная подушка безопасности водителя
 - › Фронтальная подушка безопасности переднего пассажира
- В Шторки безопасности
- С Боковые подушки безопасности

⚠ Предупреждение

- › Подушки безопасности не могут быть использованы повторно.

Один раз сработав при столкновении, они не сработают при втором столкновении. Обязательно обратитесь в сервисный центр для их замены.

- › Подушка безопасности — это вспомогательное устройство для обеспечения безопасности пассажиров, которое нужно использовать в сочетании с ремнем безопасности. Чтобы подушки безопасности сработали эффективно, водитель и пассажиры должны правильно пристегнуться ремнями безопасности и сохранять правильное положение на сиденьях.
- › При правильном использовании подушки безопасности срабатывают эффективно, однако их неправильное использование не только не позволяет им выполнить свои функции, но и может привести к травмам.

- › Срабатывание подушек безопасности сопровождается звуком взрыва и появлением дыма, но не ведет к возгоранию. При вдыхании этого дыма у водителя и пассажиров, имеющих астму и заболевания дыхательных путей, могут возникнуть проблемы с дыханием. В таком случае им следует немедленно покинуть автомобиль. Если это невозможно, необходимо открыть окно или дверь автомобиля и впустить свежий воздух.

- › Если вещества, оставшиеся после срабатывания подушки безопасности (газ и т. д.), попали в глаза или на кожу, их следует как можно скорее промыть водой. В противном случае у людей с чувствительной кожей может возникнуть аллергическая реакция.

- › Пожалуйста, не касайтесь элементов подушки безопасности после ее срабатывания. Поскольку некоторые элементы сильно нагреваются, это может привести к получению ожогов и другим серьезным травмам.

- › Запрещается использовать подушки безопасности не по назначению.

- › Если Вам нужно установить в автомобиле радиотехническую аппаратуру, свяжитесь с сервисным центром. Электромагнитные волны, создаваемые радиоаппаратурой, оказывают существенное влияние на блок управления подушками безопасности.

- › Запрещается ударять или сильно нажимать на подушки безопасности и область вокруг них.

Это может привести к неправильному срабатыванию подушек безопасности при аварии или их произвольному срабатыванию в отсутствие аварии. Такие случаи могут привести к серьезным травмам среди пассажиров, вплоть до летального исхода.

Фронтальные подушки безопасности

Общие сведения

Фронтальные подушки безопасности находятся в рулевом колесе и в комбинации приборов перед передним пассажирским сиденьем. На рулевом колесе и комбинации приборов имеются соответствующие обозначения. При сильном лобовом столкновении ремень безопасности натягивается, и одновременно с этим срабатывают подушки безопасности водителя и переднего пассажира, что рассеивает и смягчает воздействие ударной силы на голову и грудь водителя и переднего пассажира.

Принцип работы

При фронтальном столкновении средней и большой силы датчик реагирует на резкое снижение скорости автомобиля, и блок управления вызывает немедленное срабатывание подушек безопасности.

Меры предосторожности

- ▶ Подушки безопасности могут сработать при следующих сильных ударах о кузов автомобиля:
 - 1) Удар о бордюр.
 - 2) Попадание в выбоину или канаву.
 - 3) Удар о поверхность дороги после преодоления препятствия.
- ▶ При переворачивании автомобиля на 90° и 180° подушки безопасности могут сработать, но не выполнить свои функции.
- ▶ Подушки безопасности могут не сработать при следующих сильных ударах:
 - 1) Фронтальное столкновение с бетонной стеной на скорости менее 25 км/ч и другие подобные удары.
 - 2) Фронтальное столкновение с опорой ЛЭП, деревом или другим объектом небольшой площади на скорости менее 35 км/ч.
- ▶ Если объект, с которым произошло столкновение, деформируется или смещается, ударная сила уменьшается. В таком случае подушки безопасности могут не сработать.

Если при ударе в заднюю часть грузового автомобиля Ваш автомобиль попадает под его кузов, сила удара, распознаваемая датчиком, окажется относительно слабой, и подушки безопасности могут не сработать.

- ▶ Такие факторы, как угол и направление удара, также могут привести к тому, что подушки безопасности не сработают, даже если столкновение произошло на высокой скорости.
- ▶ Запрещается садиться слишком близко к рулевому колесу или нижней части приборной панели.
 - 1) В нормальных условиях водитель, соблюдая правильное положение за рулем, должен сидеть как можно дальше от него.
 - 2) Передние сиденья должны быть расположены как можно дальше от приборной панели.
 - 3) Водитель и пассажиры автомобиля должны быть пристегнуты правильно.
- ▶ Во время движения автомобиля запрещается сидеть на краю сиденья или опираться на приборную панель. Фронтальная подушка безопасности раскрывается с большой скоростью и ударной силой. Если она сработает рядом с пассажиром или водителем, то это может привести к серьезным травмам, вплоть до летального исхода.
- ▶ Детям запрещается стоять напротив подушек безопасности, поскольку их срабатывание может повлечь получение ребенком серьезных травм, вплоть до летального исхода. Все дети должны сидеть на задних сиденьях и быть правильно пристегнуты.
- ▶ Чтобы избежать травм при срабатывании подушек безопасности, соблюдайте следующие указания:
 - 1) Запрещается размещать на приборной панели и прислонять к ней какие-либо предметы (зонты и т. п.).
 - 2) Крышка перчаточного ящика должна быть плотно закрыта.
 - 3) Запрещается вешать какие-либо декоративные предметы на окна и внутреннее зеркало заднего вида.

Подушки безопасности

- 4) Запрещается прикреплять какие-либо декоративные предметы на кнопку звукового сигнала на рулевом колесе.
- 5) Запрещается размещать багаж, домашних животных и какие-либо предметы между подушками безопасности и водителем или передним пассажиром.

- › Салон автомобиля запрещается мыть водой и моющими средствами.

Подушка безопасности срабатывает за счет работы газогенератора. Его намокание может повлиять на работу подушки, что способно привести к получению серьезных травм или даже к смерти.

- › На крышку подушки безопасности запрещается наносить пломбировочный воск, клейкую ленту и т.п.

Это может препятствовать срабатыванию подушки безопасности.

- › Запрещается повреждать крышку подушки безопасности.

В случае повреждения крышки подушка безопасности не сможет нормально работать. Поэтому ни при каких условиях не допускается самостоятельно открывать крышку подушки безопасности или повреждать её.

- › Запрещается снимать, переделывать и устанавливать подушки безопасности, приборную панель и рулевое колесо.

Неправильные операции с ними могут привести к неправильной работе подушек или их произвольному срабатыванию, что может привести к серьезным травмам вплоть до летального исхода.

- › Запрещается переделывать подвеску.

Изменение высоты автомобиля или жесткости подвески в случае произвольного срабатывания подушек безопасности может привести к серьезным травмам вплоть до летального исхода.

- › Устанавливая в передней части автомобиля защитную пластину или дефлектор, обратитесь за консультацией в сервисный центр.

Изменения, внесённые в переднюю часть автомобиля, влияют на импульс, получаемый датчиком удара подушек безопасности. Это влечёт за собой риск случайного срабатывания подушек безопасности, что может привести к серьёзным травмам вплоть до летального исхода.

- › Ремонтируя переднюю часть автомобиля или место водителя, проконсультируйтесь в сервисном центре.

Неправильно проведенный ремонт может повлиять на импульс, получаемый датчиком удара подушек безопасности. Это влечет за собой риск неправильной работы подушек и может привести к серьезным травмам или даже к смерти.

Боковые подушки безопасности

Общие сведения

Боковые подушки безопасности расположены под обивкой на боковых поверхностях спинок передних сидений. На спинках сидений имеются соответствующие обозначения. Боковые подушки безопасности дополняют ремни безопасности. При боковом столкновении они уменьшают риск травмы водителя и пассажиров и защищают их от повторных ударов.

Принцип работы

При боковом столкновении датчик реагирует на резкое изменение бокового ускорения автомобиля и отправляет сигнал блоку управления. Если ситуация отвечает условиям срабатывания, боковые подушки безопасности срабатывают мгновенно после удара.

При боковом ударе сработает только подушка безопасности, расположенная на стороне, на которую пришелся удар. Если удар пришелся на место переднего пассажира, его боковая подушка сработает, даже если сиденье не занято.

Меры предосторожности

- › Боковая подушка безопасности может не сработать при следующих ударах:
 - 1) Фронтальный удар.
 - 2) Боковой удар небольшой силы, в результате которого электронный блок управления получает слабый сигнал.
 - 3) Удар в заднюю часть автомобиля.
 - 4) Опрокидывание автомобиля.
- › Запрещается закрывать боковые подушки безопасности какими-либо предметами. В противном случае, это затруднит нормальную работу боковых подушек безопасности.
- › Запрещается устанавливать какие-либо предметы в области раскрытия боковых подушек. Иначе при раскрытии подушки эти предметы могут отлететь и причинить травмы.
- › Запрещается самостоятельно демонтировать, ремонтировать и переоборудовать сиденья, оснащённые боковыми подушками безопасности, а также детали, расположенные в области раскрытия боковых подушек.
- › Запрещается приближаться к зоне активации боковых подушек безопасности.

Шторки безопасности

Общие сведения

Шторки безопасности располагаются по краям потолка салона. Под ручками для пассажиров заднего ряда имеются соответствующие обозначения. Шторки безопасности дополняют ремни безопасности. При боковом столкновении они уменьшают риск травмы головы водителя и пассажиров и защищают их от повторных ударов.

Принцип работы

При боковом столкновении датчик реагирует на резкое изменение бокового ускорения автомобиля и отправляет сигнал блоку управления. Если ситуация отвечает условиям срабатывания, шторки срабатывают мгновенно после удара.

Меры предосторожности

- › Шторки безопасности могут не сработать при следующих ударах:
 - 1) Фронтальный удар.
 - 2) Боковой удар небольшой силы, в результате которого электронный блок управления получает слабый сигнал.
 - 3) Удар в заднюю часть автомобиля.
 - 4) Опрокидывание автомобиля.
- › Запрещено опираться на двери, стойки и край потолка, а также вставать на колени на переднем пассажирском сиденье. Иначе при срабатывании шторок безопасности на голову придёт сильный удар, что способно привести к серьёзным травмам вплоть до летального исхода. Обращайте особое внимание на то, правильно ли сидят дети.
- › Запрещается устанавливать какие-либо предметы в области раскрытия шторок безопасности. Иначе при раскрытии шторки они могут отлететь и нанести травмы.
- › Запрещается самостоятельно демонтировать, ремонтировать и переоборудовать элементы, расположенные в области раскрытия шторок безопасности. Запрещается самостоятельно переоборудовать потолок, ручки на потолке, кронштейны ручек и боковые потолочные плафоны.

Подушка безопасности с датчиком опрокидывания



BBE45D47F4BC

Подушки безопасности

Кнопка [RSCA OFF] системы защиты подушек безопасности при опрокидывании находится на приборной панели слева от руля и позволяет включить или выключить соответствующую функцию.

Если функция защиты подушек безопасности при опрокидывании включена, нажмите и удерживайте переключатель  [RSCA OFF] в течение 3 секунд, чтобы отключить функцию защиты подушек безопасности при опрокидывании, и на комбинации приборов загорится желтый индикатор отключения функции.

Если функция защиты подушек безопасности от опрокидывания выключена, нажмите и удерживайте переключатель  [RSCA OFF] в течение 3 секунд, функция защиты подушек безопасности от опрокидывания включится, а желтый индикатор отключения защиты подушек безопасности от опрокидывания на комбинации приборов погаснет.

При аварии с переворотом автомобиля датчики регистрируют резкое изменение угловой скорости в продольном направлении автомобиля и передают сигнал в управляющий блок. Если выполнены условия для срабатывания шторок безопасности, они мгновенно сработают с обеих сторон.

Полезная информация

- › После повторного запуска автомобиля система защиты от опрокидывания активируется автоматически.
- › В связи с различиями в конфигурации модели некоторые модели могут быть не оснащены функцией защиты от опрокидывания. Ориентируйтесь на фактическую комплектацию Вашего автомобиля.

Указания по безопасной эксплуатации детских кресел

Предупреждающие наклейки



Эти знаки расположены на солнцезащитном козырьке переднего пассажира и информируют о том, что автомобиль оснащен фронтальными подушками безопасности, и о необходимости обратить внимание на соответствующие указания.

⚠ Предупреждение

На переднем сиденье, защищенном фронтальной подушкой безопасности (активной), запрещено устанавливать детскую удерживающую систему, ориентированную против хода движения автомобиля. В противном случае это может привести к серьезной травме или к смерти ребенка.

- › Запрещается устанавливать детское автокресло на переднее пассажирское сиденье. В таком случае ребенок будет находиться слишком близко к подушке безопасности. При столкновении срабатывание подушки может привести к серьезным травмам или даже к смерти ребенка.
- › Если Вы устанавливаете детское автокресло без специальных креплений, используйте ремень безопасности. Следуйте инструкции по установке, прилагаемой к детскому автокреслу.

- › Детское автокресло должно быть правильно зафиксировано на сиденье автомобиля. При неправильной установке кресла экстренное торможение и столкновение могут привести к серьезным травмам у ребенка вплоть до летального исхода.
- › Не размещайте в автомобиле незакрепленные детские защитные устройства. Экстренное торможение или удар об автомобиль могут привести к столкновению устройства с людьми и предметами в салоне, что способно стать причиной получения серьезных травм или даже смерти.
- › Даже если ребенок сидит в детском кресле, нельзя позволять ему прислонять голову и иные части тела к стойке двери или боковой части крыши автомобиля. Срабатывание шторок безопасности может быть очень опасным. Их удар способен привести к серьезным травмам вплоть до летального исхода.
- › Поскольку существует много типов детских автомобильных кресел, при установке и снятии детского автокресла следуйте инструкции, которой оно снабжено, и соблюдайте соответствующие меры предосторожности.
- › Рекомендуется устанавливать детские сиденья с обеих сторон заднего ряда. Используйте подходящие детские кресла, оставив достаточно места вокруг детского кресла и при необходимости отрегулируйте переднее сиденье.

⚠ Предупреждение

При установке детского сиденья следите за тем, чтобы ремень безопасности не перекручивался при продевании через направляющую и не перегибался за край направляющей.

Детская удерживающая система

Точки крепления детских кресел

Нижние точки крепления детского кресла

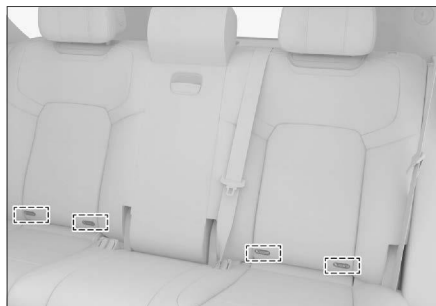

8BD63ECF7010

Между спинками и подушками обоих сидений заднего ряда имеются два комплекта (4 шт.) нижних точек крепления детских кресел. Для использования необходимо открыть декоративную шторку точки крепления.

Точки крепления страховочного ремня детского кресла

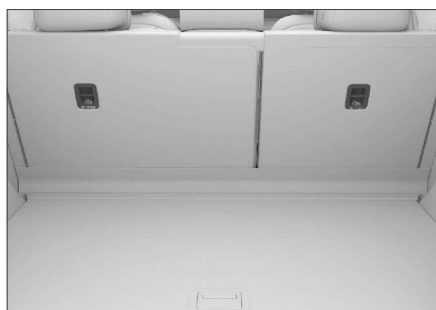

885E658E8A36

На задней стороне спинки задних сидений расположены 2 точки крепления страховочных ремней детского кресла.

⚠ Предупреждение

Точки крепления детского кресла рассчитаны на то, чтобы выдерживать нагрузку от правильно установленных детских кресел. Они ни при каких обстоятельствах не могут использоваться для установки ремней безопасности для взрослых, подвесных лямок и соединения каких-либо предметов или устройств с автомобилем.

Рекомендуемые типы детских автокресел

ISOFIX — это система крепления детских кресел, основанная на международных стандартах. Используемое детское кресло должно соответствовать Правилам ЕЭК ООН №44 (Стандарт ECE R44). Разрешается использовать только детские кресла, соответствующие этому стандарту.

Группа качества

Группа	Масса тела (кг)	Возраст
Категория 0	до 10	От 0 до 9 месяцев
Категория 0+	до 13	От 0 до 2 лет
Группа I	От 9 до 18	От 9 месяцев до 4 лет
Группа II	От 15 до 25	От 4 до 7 лет
Группа III	От 22 до 36	От 6 до 12 лет

Детское автомобильное кресло, обращённое против хода движения автомобиля, группы 0/0+/I

Детское автомобильное кресло, обращённое по ходу движения, группа I.

Детское автомобильное кресло с накладкой на сиденье, группы II/III.

Рекомендуемые детские кресла

Группа	Производитель	Тип	Способ установки
Группа III	REEBABY	608	ISOFIX + ремни безопасности

⚠ Предупреждение

Для детей весом до 18 кг (контрольный возраст 3 года) детское кресло должно быть установлено в направлении движения автомобиля.

ℹ Полезная информация

- Для оптимальной защиты следует использовать детские кресла рекомендуемого типа, имеющие направляющие для плечевого и поясного ремней.
- Указанные весовые группы детских кресел подходят не для всех детей; кроме того, не каждое детское кресло подходит для Вашей модели автомобиля. Поэтому важно убедиться, что ребенок правильно и удобно сидит в детском кресле, а детское кресло надёжно закреплено в автомобиле.

Способы установки детского кресла

Места для установки различных категорий детских кресел

Весовая категория	Место установки		
	Переднее пассажирское сиденье	Задние сиденья	
		Внешняя сторона	Центральное
Категория 0	X	U	X
Категория 0+	X	U	X

Весовая категория	Место установки		
	Переднее пассажирское сиденье	Задние сиденья	
		Внешняя сторона	Центральное
Группа I	X	U	X
Группа II	X	U	X
Группа III	X	U	X

Примечание:

U — подходит для универсальных детских удерживающих систем, одобренных для этой весовой категории.

X — не подходит для детских удерживающих систем, одобренных для этой весовой категории.

Применимость детских автокресел ISOFIX

Весовая категория	Типоразмер	Крепление	Местоположение креплений ISOFIX
			Боковые сиденья заднего ряда
Категория 0	F	ISO/L1	IL
	G	ISO/L2	IL
	E	ISO/R1	IL
Группа 0+	E	ISO/R1	IL
	D	ISO/R2	IL
	C	ISO/R3	IL
Группа I	D	ISO/R2	IL
	C	ISO/R3	IL
	B	ISO/F2	IUF
	B1	ISO/F2X	IUF
	A	ISO/F3	IUF

Детская удерживающая система

Примечание:

IUF — подходит для универсальных детских удерживающих систем ISOFIX, одобренных для данной весовой категории и ориентированных по ходу движения автомобиля.

IL — подходит для особых детских удерживающих систем ISOFIX, включенных в соответствующий перечень. Эти удерживающие системы могут предназначаться для специальных автомобилей, иметь определенные ограничения или относиться к категории полууниверсальных.

Установка детского кресла при помощи ремня безопасности

1. Передвиньте пассажирское сиденье как можно дальше вперед, чтобы не было контакта между пассажирским сиденьем и ребенком, находящимся сзади.
2. Если угол наклона спинки сиденья, на котором будет установлено детское автокресло, регулируется, установите его в такое положение, чтобы спинка сиденья надежно поддерживала детское автокресло.
3. Если подголовник сиденья, на котором будет установлено детское автокресло, регулируется или снимается, установите его в соответствующее положение или снимите, чтобы подголовник не препятствовал плотному прилеганию детского кресла к спинке сиденья.
4. Вытяните плечевую лямку ремня безопасности, протяните его через детское автокресло и вставьте металлический язычок ремня безопасности в замок до щелчка.
5. Прижмите детское автокресло к сиденью собственным весом и дайте механизму натяжения втянуть плечевую лямку таким образом, чтобы ремень был натянут и обеспечивал надежную фиксацию.
6. Вы можете нажать, потянуть и повернуть детское кресло, чтобы убедиться, что оно надежно установлено на соответствующем месте.

⚠ Внимание

Запрещается снимать подголовник, если Вы используете специальную подушку для подъема сиденья. В этом случае вершина подголовника должна быть отрегулирована на одном уровне с макушкой ребенка или как можно ближе к ней.

Установка детского кресла при помощи специальных креплений

ISOFIX и LATCH — это специально разработанные стандартные системы крепления детских автокресел. Для крепления детского автокресла при установке на задние боковые сиденья может быть использована как система ISOFIX, так и система LATCH.

1. Передвиньте пассажирское сиденье как можно дальше вперед, чтобы не было контакта между пассажирским сиденьем и ребенком, находящимся сзади.
2. Если угол наклона спинки сиденья, на котором будет установлено детское автокресло, регулируется, установите его в такое положение, чтобы спинка сиденья надежно поддерживала детское автокресло.
3. Если подголовник сиденья, на котором будет установлено детское автокресло, регулируется или снимается, установите его в соответствующее положение или снимите, чтобы подголовник не препятствовал плотному прилеганию детского кресла к спинке сиденья.
4. Вставьте крепления детского автокресла в нижние точки фиксации и убедитесь в том, что оба механизма крепления ISOFIX надежно зафиксированы.
5. При креплении страховочных ремней действуйте в соответствии с инструкцией к детскому автокреслу.
6. Вы можете нажать, потянуть и повернуть детское кресло, чтобы убедиться, что оно надежно установлено на соответствующем месте.

Предупреждение

Если детское кресло оснащено верхним ремнем:

- › Обязательно закрепите верхний ремень в соответствии с инструкциями по установке и мерами предосторожности, прилагаемыми к детскому креслу.
- › Не опускайте подголовник после того, как верхний ремень детского кресла закреплен в точке крепления. В случае экстренного торможения или столкновения детское кресло может повернуться, что может привести к серьезным травмам или даже смерти.

Внимание

Запрещается снимать подголовник, если Вы используете специальную подушку для подъема сиденья. В этом случае вершина подголовника должна быть отрегулирована на одном уровне с макушкой ребенка или как можно ближе к ней.

Противоугонная система автомобиля

Описание системы

Противоугонная система автомобиля предотвращает угон автомобиля и кражу из него ценных вещей. При попытке несанкционированного проникновения в автомобиль противоугонная система активирует звуковую и световую сигнализацию.

Предупреждение

Запрещается переоборудовать противоугонную систему автомобиля.

Включение системы

После успешного запираания дверей автомобиля снаружи лампы аварийной сигнализации мигают один раз (или раздается звуковой сигнал), и система переходит в предварительный охранный режим.

В этом режиме можно производить любые манипуляции с автомобилем, и противоугонная сигнализация не сработает.

Приблизительно через 15 секунд система автоматически перейдет в режим охраны, и активируется противоугонная функция.

Внимание

Убедитесь в том, что все двери автомобиля, дверь багажного отделения и крышка капота закрыты, поскольку в противном случае противоугонная система автомобиля не сработает.

Полезная информация

В обоих режимах работы противоугонной системы кнопки центрального управления неактивны.

Выключение системы

После разблокировки дверей автомобиля снаружи (любым способом, кроме механического ключа) указатели поворота мигают 2 раза, и противоугонная система отключается.

Условия срабатывания сигнализации

- › Отпирание дверей при помощи механического ключа.
- › Принудительное открывание двери автомобиля или двери багажника.
- › Открывание крышки капота.

Способы отключения сигнализации

- › Включите питание автомобиля.
- › Запустите двигатель.
- › Переключите выключатель зажигания в положение OFF и откройте двери автомобиля снаружи (любым способом, кроме механического ключа).

Система экстренного отключения

Когда датчик столкновения обнаруживает удар определенной силы, система прерывает подачу высоковольтного тока и топлива, минимизируя риск поражения электрическим током и утечку топлива.

Если система экстренного отключения активирована, повторный запуск автомобиля невозможен. Обратитесь в сервисный центр.

Регистратор данных о событиях (EDR)

Описание системы

Автомобиль оснащён регистратором данных о событиях (EDR).

В основном EDR используется для регистрации данных динамических систем и систем безопасности автомобиля при столкновении, способствуя выяснению рабочего состояния систем автомобиля в момент события. Однако, в зависимости от серьёзности столкновения и его типа, EDR может не зарегистрировать соответствующие данные.

i Полезная информация

EDR ведёт регистрацию данных только в случае значительного столкновения. В обычных условиях EDR не записывает данные.

Считывание данных

Помимо производителя автомобиля, другие стороны (например, правоохранительные органы) могут с помощью подключённого к устройству CANoe ноутбука и диагностического интерфейса автомобиля подключиться к EDR и считать зарегистрированные им данные.

Устройство для считывания данных можно приобрести у поставщика программного обеспечения для CANoe.

Данные, регистрируемые EDR, и их назначение:

Элемент данных	Назначение
Продольное ускорение (Дельта-V)	Регистрация продольного ускорения автомобиля в момент столкновения
Максимальное зафиксированное продольное ускорение	Регистрация максимального продольного ускорения в момент столкновения
Время достижения максимального продольного ускорения (Дельта-V)	Регистрация времени достижения максимального продольного ускорения Дельта-V в момент столкновения
Скорость автомобиля	Регистрация скорости автомобиля в момент столкновения
Состояние педали тормоза	Регистрация состояния педали тормоза в момент столкновения
Состояние ремня безопасности водителя	Регистрация состояния ремня безопасности водителя в момент столкновения
Состояние педали акселератора	Регистрация положения педали акселератора в момент столкновения
Количество оборотов в минуту (RPM)	Регистрация количества оборотов в минуту в момент столкновения
Цикл включения питания	Регистрация цикла включения питания в момент столкновения
Цикл считывания данных	Регистрация цикла считывания данных в момент столкновения
Состояние завершения записывания данных	Регистрация состояния завершения записывания данных в момент столкновения
Временной промежуток между записыванием данных	Регистрация временного промежутка между записыванием данных в момент столкновения

Регистратор данных о событиях (EDR)

Элемент данных	Назначение
Идентификационный код автомобиля	Регистрация идентификационного номера автомобиля в момент столкновения
Идентификационный номер аппаратного оборудования ЭБУ, записывающего данные EDR	Идентификационный номер аппаратного оборудования ECU, записывающего данные EDR в момент столкновения
Серийный номер ЭБУ, записывающего данные EDR	Серийный номер ЭБУ, записывающего данные EDR в момент столкновения
Номер программного обеспечения ЭБУ, записывающего данные EDR	Номер программного обеспечения ЭБУ, записывающего данные EDR в момент столкновения
Продольное ускорение	Регистрация продольного ускорения автомобиля в момент столкновения
Поперечное ускорение	Регистрация поперечного ускорения автомобиля в момент столкновения
Поперечное ускорение (Дельта-V)	Регистрация поперечного ускорения автомобиля в момент столкновения
Максимальное зафиксированное поперечное ускорение	Регистрация максимального поперечного ускорения в момент столкновения
Квадрат максимального зафиксированного ускорения (Дельта-V)	Запишите квадрат максимальной суммарной дельта-V
Время достижения максимального поперечного ускорения	Регистрация времени достижения максимального поперечного ускорения Дельта-V
Время достижения максимального суммарного ускорения	Регистрация времени достижения максимального суммарного ускорения
Скорость поворота вокруг вертикальной оси	Регистрация скорости поворота вокруг вертикальной оси
Угол поворота колес	Регистрация угла поворота колес перед столкновением
Tend	Регистрация конечной точки столкновения
Год	Регистрация информации о дате и времени
Месяц	Регистрация информации о дате и времени
День	Регистрация информации о дате и времени
Час	Регистрация информации о дате и времени
Минута	Регистрация информации о дате и времени
Секунда	Регистрация информации о дате и времени
Положения передачи	Регистрация положения передачи перед столкновением

Регистратор данных о событиях (EDR)

Элемент данных	Назначение
Положение дроссельной заслонки двигателя, расстояние в процентах от полностью открытого положения	Регистрация положения дроссельной заслонки двигателя перед столкновением
Состояние системы парковки	Регистрация состояния системы парковки перед столкновением
Состояние переключателя указателей поворота	Регистрация состояния переключателя указателей поворота перед столкновением
Время срабатывания преднатяжителя ремня безопасности водителя	Регистрация времени срабатывания преднатяжителя ремня безопасности водителя при столкновении
Время срабатывания передней подушки безопасности водителя (первый этап)	Регистрация времени срабатывания передней подушки безопасности водителя в момент столкновения (первый этап)
Время срабатывания боковой подушки безопасности водителя	Регистрация времени срабатывания боковой подушки безопасности водителя в момент столкновения
Время раскрытия боковой шторки безопасности со стороны водителя	Регистрация времени раскрытия боковой шторки безопасности со стороны водителя при столкновении
Состояние ремня безопасности переднего пассажира	Регистрация состояния ремня безопасности переднего пассажира в момент столкновения
Время срабатывания преднатяжителя ремня безопасности переднего пассажира	Регистрация времени срабатывания преднатяжителя ремня безопасности переднего пассажира в момент столкновения
Состояние задержки подушки безопасности переднего пассажира	Регистрация состояния задержки подушки безопасности переднего пассажира в момент столкновения
Время срабатывания подушки безопасности переднего пассажира (первый этап)	Регистрация времени срабатывания подушки безопасности переднего пассажира в момент столкновения (первый этап)
Время срабатывания подушки безопасности переднего пассажира	Регистрация времени срабатывания подушки безопасности переднего пассажира в момент столкновения
Время раскрытия боковой шторки безопасности со стороны переднего пассажира	Регистрация времени раскрытия боковой шторки безопасности со стороны переднего пассажира в момент столкновения
Состояние сигнализации системы защиты пассажиров	Регистрация состояния сигнализации системы защиты пассажиров в момент столкновения
Состояние сигнализации системы контроля давления в шинах	Регистрация состояния сигнализации системы контроля давления в шинах перед столкновением
Состояние сигнализации тормозной системы	Запись состояния аварийного сигнала тормозной системы перед аварией

Регистратор данных о событиях (EDR)

Элемент данных	Назначение
Состояние системы круиз-контроля	Запись состояния круиз-контроля до аварии
Состояние системы адаптивного круиз-контроля	Регистрация состояния системы адаптивного круиз-контроля перед столкновением
Состояние антиблокировочной системы	Зафиксируйте состояние антиблокировочной системы тормозов до аварии
Состояние системы автоматического экстренного торможения	Регистрация состояния системы автоматического экстренного торможения перед столкновением
Состояние системы электронного контроля стабилизации	Запись состояния системы электронного контроля устойчивости перед столкновением
Состояние противобуксовочной системы	Регистрация состояния противобуксовочной системы перед столкновением
Синхронизация время перед событием	Регистрация синхронизации времени перед столкновением

Раскрытие данных

За исключением перечисленных ниже обстоятельств, зарегистрированные EDR данные не будут раскрыты третьим сторонам:

- › Согласие владельца автомобиля или его арендатора.
- › Официальный запрос полиции, суда или правительственных органов для использования данных в ходе судебного процесса.

Однако при необходимости записанные EDR данные могут быть использованы для следующих целей:

- › Исследование характеристик безопасности автомобиля и проведение разработок.
- › Для исследований и разработки: данные регистратора передаются третьей стороне без раскрытия информации о владельце автомобиля и его транспортном средстве.

Меры предосторожности при высоком напряжении

Наклейки с предупреждением о высоком напряжении

⚠ Предупреждение

- › Все компоненты автомобиля, на которых находятся наклейки с предупреждением о высоком напряжении, должны обслуживаться только квалифицированными специалистами.
- › Категорически запрещается приближать пальцы, инструменты, ювелирные изделия и другие металлические предметы и касаться ими деталей, на которых установлены предупреждающие наклейки о высоком напряжении.
- › Газ, находящийся в блоке тяговой аккумуляторной батареи, является токсичным и легковоспламеняющимся. В случае аварии необходимо держаться на расстоянии от автомобиля, поскольку утечка газа из тяговой аккумуляторной батареи может нанести ущерб здоровью и даже привести к смерти.



33BCBFF813EC

Наклейки, расположенные на высоковольтных компонентах автомобиля, служат для предупреждения о том, что:

- › Компонент находится под высоким напряжением.
- › Запрещается самостоятельно выполнять снятие, ремонт или замену детали. Обратите внимание на соответствующие предупреждения.
- › Не допускается контакт с деталями, находящимися под высоким напряжением, поскольку это может привести к поражению электрическим током.

Меры предосторожности при высоком напряжении



警告 / WARNING

          	<ul style="list-style-type: none"> • 内部高压电。 • Високое напряжение. • Internal high voltage. • Alta voltagem interna. • Electricidad interna de alta tensión. • ضاحي عالي الجهد. • 禁止随意拆卸或维修，可能发生触电。 • Категорически запрещается самостоятельно разбирать или ремонтировать устройство, это может привести к поражению электрическим током. • Forbidden to disassembly or repair at will, may cause electric shock. • Proibida a desmontagem ou reparo à revelia, pode causar choque elétrico. • Está prohibido desmontar o reparar a voluntad, puede ocurrir una descarga eléctrica. • كهرنابسه صحفه محدث بدد الرضة عند الإصلاح أو التكاك بحد. • 严禁使用导电物质随意触碰壳体，严禁碰撞、敲打、踩踏等适用。 • Категорически запрещается касаться корпуса токопроводящими веществами, а также категорически запрещается ударять, стучать, наступать и т.д. • Strictly forbidden to use conductive materials to touch the housing, • no abuse such as collision, knocking and trampling. • Estritamente proibido o uso de materiais condutores para tocar a carcaça , nenhum abuso, como colisão, pancada e atropelamento. • Está estrictamente prohibido usar sustancias conductoras para tocar la carcasa a voluntad, está estrictamente prohibido chocar, golpear, pisar y otros abusos. • إلح الوس أو الصرب الإضطاد جنل الإستخدام إساءة بالناسا مفسا بحد. • 避免电池深水或暴露于明火中，否则可能导致燃烧或爆炸。 • Избегайте погружения батареи в воду или воздействия открытого огня, иначе это может привести к возгоранию или взрыву. • Avoid immersing in water or exposing to open flame, may cause burning or explosion. • Evite mergulhar na água ou expor-se a chamas abertas, pode causar queima ou explosão. • Evite que la batería se sumerja en agua o se exponga a fuego abierto, de lo contrario puede causar fuego o explosión. • انفجار أو احتراق إلى يؤدي لحد والة المصطنقة النار للهيب نمرههها أو الماء في الطاربه غير محسب. • 避免眼或皮肤接触电解液，发生意外接触时，应立即用清水冲洗并及时就医。 • Избегайте попадания электролита в глаза или на кожу, в случае случайного контакта немедленно промойте водой и своевременно обратитесь к врачу. • Avoid eyes or skin contact with electrolyte. If accidental occurs, rinse immediately with water and seek medical advice. • Evite o contato dos olhos ou da pele com o eletrólito. Caso ocorra um acidente, enxaguar imediatamente com água e procurar orientação médica. • Evite el contacto de los ojos o la piel con los electrolitos. En caso de contacto accidental, debe lavarse inmediatamente con agua limpia y buscar atención médica de inmediato. • الطبقة العايبه وإطلب بالماء الفور على إنتطها 0 الملامسه 0 حالة في الجلد أو باصن الكبرياء ملامسه 0 محسب. • 禁止儿童靠近。 • Дети не разрешается приближаться. • Keep children away. • Mantenha as crianças afastadas. • Mantener a los niños a una distancia segura. • الأظلال إلتاراب بحد. • 运行维修、拆卸时必须阅读使用说明。 • При проведении ремонта, разборки необходимо ознакомиться с инструкцией по эксплуатации. • Leia as instruções de operação antes da manutenção e desmontagem. • Las instrucciones de uso deben leerse al realizar reparaciones y desmantelamientos. • والتكاكالك..... ك الصصيه إساءة الططسات قرأه بحد. • 电池回收处理请联系生产厂家。 • Пожалуйста, свяжитесь с производителем для переработки батарей. • Please contact the manufacturer for battery recycling. • Por favor entrar em contato com o fabricante para reciclagem e descarte da bateria. • Para el proceso de reciclado de baterías, favor de contactar al manufacturer. • الطاربه تنوير لإعادة المعصفة بالمصركه بالموصل بحد.
---	--

D5F8637B1A0A

Данная предупреждающая наклейка находится на блоке тяговой аккумуляторной батареи. Внимательно прочитайте ее и следуйте указаниям на ней во избежание получения серьезных травм и возникновения несчастных случаев.

i Полезная информация

В разных странах и регионах внешний вид и язык надписи на этикетке могут отличаться. Ориентируйтесь на фактическую комплектацию Вашего автомобиля.

9

Обеспечение безопасности во время движения

239

Меры предосторожности при высоком напряжении

Режим диагностики и технического обслуживания автомобиля

Режим диагностики и ремонта автомобиля можно включить на центральном дисплее [Снаружи а/м] → [Другое] → [Ремонт автомобиля].

Режим диагностики и технического обслуживания автомобиля предназначен для использования лишь во время технического обслуживания автомобиля. При включении режима диагностического ремонта система высокого напряжения автомобиля обесточена, автомобиль нельзя привести в движение и зарядить.

После завершения диагностики можно выключить питание и выйти из режима технического обслуживания.

⚠ Предупреждение

Запрещается включать режим технического обслуживания автомобиля при подсоединенном зарядном кабеле.

ℹ Полезная информация

Режим технического обслуживания автомобиля может использоваться только профессионалами. Обычному пользователю не рекомендуется включать этот режим.

Защитный выключатель аккумуляторной батареи

1. Откройте дверь багажного отделения. Подробнее об открытии см. в разделе «Капот». (▷ Стр. 41)
2. Снимите все зажимы с левого соединительного элемента переднего уплотнения капота, затем снимите левый соединительный элемент.

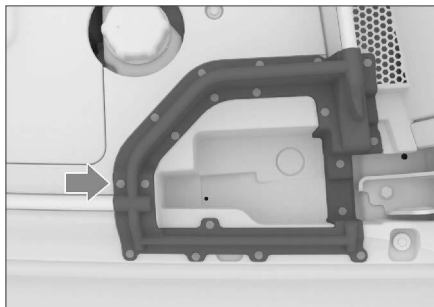

62D13376B9D0

3. Снимите часть уплотнения передней кабины, обращая внимание на защелку под уплотнением при его снятии.



2591E4E66BBA

4. Нажмите на две защелки на крышке аккумулятора, потяните крышку вверх и снимите ее.

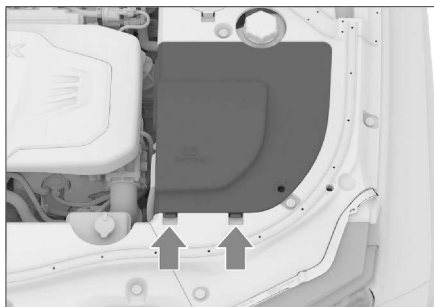

4DA6D4D26760

Меры предосторожности при высоком напряжении

5. Снимите все фиксаторы с левой крышки моторного отсека, снимите левую крышку.

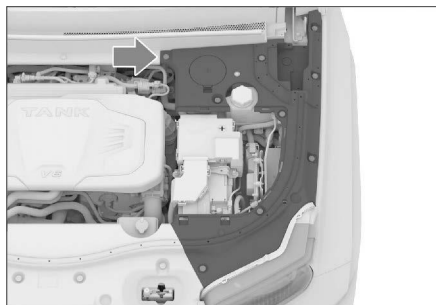

02BC7B17153E

6. Защитный выключатель аккумуляторной батареи расположен в правой части капота и служит для включения или выключения питания системы высокого напряжения.



FCBA6AB8C808

⚠ Предупреждение

Ни в коем случае не пытайтесь управлять защитным выключателем аккумулятора, он должен использоваться только при обслуживании автомобиля и выполнении операций, связанных с высоковольтной системой.

Точка экстренного отключения

1. Откройте заднюю дверь, как описано в разделе «Дверь багажного отделения» (▷ Стр. 26).
2. Отделите заднюю шторку за спинками задних сидений от крышки багажного отделения.



0FFF8197B811

3. Снимите крышку багажного отделения.



CEDC52A248FE

4. Отсоедините четыре зажима на крышке блока питания, затем снимите крышку.

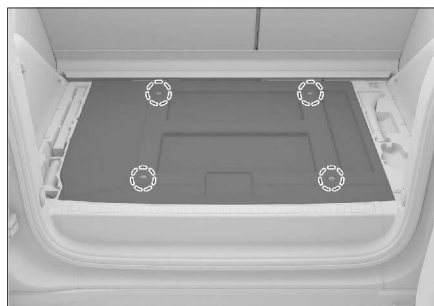

D321429BF50A

Меры предосторожности при высоком напряжении

5. Точка аварийного отключения находится с правой стороны багажного отделения, это низковольтный кабель с маркировкой аварийного отключения. Для обеспечения безопасности персонала и успешного проведения спасательных операций в экстренных ситуациях можно перерезать этот провод.

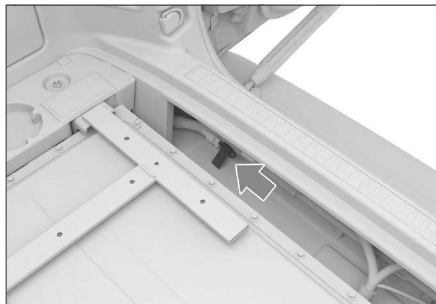

448AE516F67C

Знак аварийного отключения

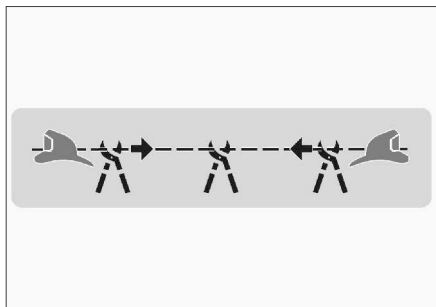

110D985E5D52

При аварийном отключении необходимо разрезать низковольтный жгут в 2–3 местах в пределах указанной зоны. В случае однократного разрезания жгута соединение может восстановиться, что способно привести к получению серьезных травм.

10

Действия в экстренных ситуациях

Аварийная блокировка дверей.....	244	Комплект бортовых инструментов	252
Аварийная разблокировка двери багажного отделения	245	Точки подъема автомобиля.....	253
Сброс программы управления стеклоподъемниками.....	246	Неисправности шин	254
Сброс программы управления люком.....	247	Действия в случае аварии	260
Сброс программы управления выдвижными порогами.....	248	В случае поломки автомобиля	263
Перезагрузка приборов и мультимедийной системы	249	Разрядка аккумуляторной батареи	266
Невозможность разблокировки рулевого колеса	250	Разрядка элемента питания ключа.....	268
Невозможность разблокировки передачи Р.....	251	Перегрев двигателя	270
		Система вызова экстренных служб	271

Аварийная блокировка дверей

Аварийная блокировка передней двери

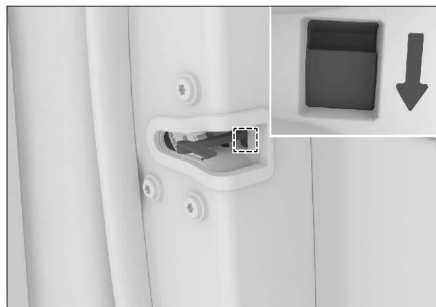

5EF008B99399

Для блокировки передней двери вставьте механический ключ или инструмент в виде плоской отвертки в паз аварийного замка, нажмите вниз в направлении стрелки и закройте дверь. Чтобы получить механический ключ, см. раздел «Механический ключ». (▷ Стр. 20)

Аварийная блокировка задней двери



55149FF6CC50

Задние двери можно заблокировать, вставив механический ключ или инструмент, например плоскую отвертку, в углубления отверстий аварийного замка и повернув их (против часовой стрелки для задней левой двери и по часовой стрелке для задней правой двери), а затем закрыв двери.

i Полезная информация

- ▷ После запираания дверей указанным способом попробуйте потянуть за внешнюю ручку, чтобы убедиться, что дверь заперта.

- ▷ Необходимость использования этого способа блокировки означает, что электронная система блокировки двери неисправна. Следует незамедлительно обратиться в сервисный центр для проведения осмотра и ремонта.

Аварийная разблокировка двери багажного отделения

1. Находясь в автомобиле, откройте аварийную крышку, расположенную на внутренней стороне двери багажного отделения.

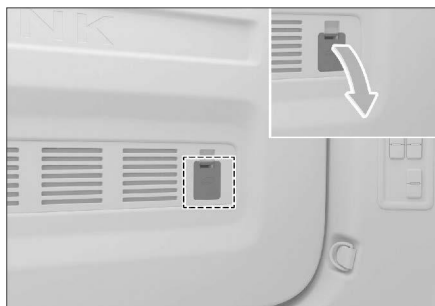

DC6E7604C787

2. Чтобы разблокировать и открыть дверь багажного отделения, потяните за ручку и одновременно толкните дверь наружу.

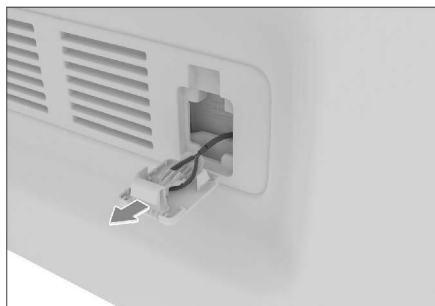

24734DFE1984

i Полезная информация

Использование данного способа для разблокировки двери багажного отделения указывает на наличие неисправности автомобиля. Следует как можно скорее обратиться в сервисный центр для проведения технического обслуживания.

Сброс программы управления стеклоподъемниками

Если функция управления стеклоподъемником одним нажатием работает некорректно, ее можно восстановить ее следующим образом:

1. Переключите питание в режим ON.
2. Потяните переключатель стеклоподъемника с функцией «одно касание вверх/вниз» во второе положение до полного закрытия окна и удерживайте его около 3 секунд.
3. Снова нажмите на переключатель стеклоподъемника, чтобы стекло опустилось на одно касание вниз, а затем поднялось на одно касание вверх.

i Полезная информация

При нарушении функции однократного подъема требуется сброс программы управления всеми окнами, имеющими функцию управления одним нажатием. Кроме того, при каждом отключении и повторном подключении питания от аккумуляторной батареи также требуется сброс системы.

Сброс программы управления люком

Если функция люка работает некорректно, ее можно восстановить следующим образом:

1. Когда питание установлено в режим ON, нажмите кнопку закрытия люка, и люк откроется на максимальный угол, а затем остановится.
1. Снова нажмите вперед и удерживайте кнопку закрытия люка более 5 секунд. Люк сдвинется со звуком щелчка. Отпустите кнопку — сброс программы управления на этом завершен.

i Полезная информация

Во избежание сбоя программы управления люком по причине низкого заряда аккумуляторной батареи рекомендуется выполнять сброс программы управления люком после запуска двигателя.

Сброс программы управления выдвижными порогами

Если в функции выдвижных порогов произошла ошибка, их можно восстановить с помощью следующей операции:

Сначала откройте дверь, чтобы выдвижные пороги выдвинулись, затем закройте дверь, чтобы они задвинулись, после чего сброс выдвижных порогов завершится.

i Полезная информация

- › Если пороги находятся в выдвинутом состоянии, перед сбросом необходимо открыть и закрыть дверь, чтобы задвинуть выдвижные пороги.
- › При нарушении функции выдвижных порогов необходимо сбросить программу управления выдвижными порогами с двух сторон.

Перезагрузка приборов и мультимедийной системы

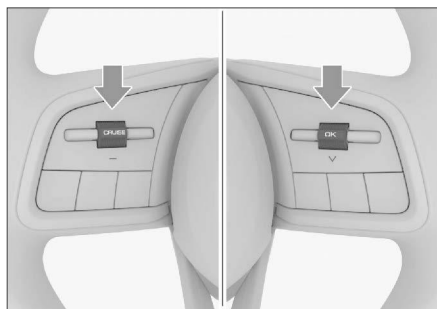

0E25A8593410

Одновременно в течение около 10 секунд переключите левую кнопку [CRUISE] и правую кнопку [OK] вниз, чтобы перезапустить мультимедийную систему и систему комбинации приборов.

Предупреждение

Для обеспечения безопасности в процессе перезагрузки необходимо остановить автомобиль в безопасном месте, перевести рычаг переключения передач в положение Р и включить стояночный тормоз, чтобы в неподвижном состоянии автомобиля выполнить перезагрузку.

Невозможность разблокировки рулевого колеса

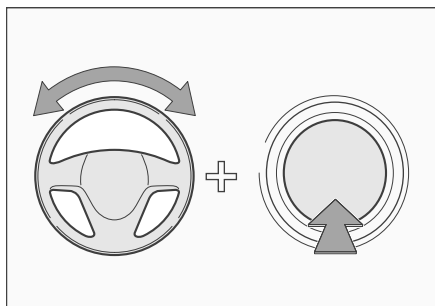

935A6ED07079

Если на комбинации приборов имеется предупреждение о том, что электронный замок рулевого управления не разблокирован при переключении режима питания или запуске двигателя, для того чтобы разблокировать рулевое колесо, необходимо осторожно повернуть его из стороны в сторону и одновременно нажать на выключатель питания.

Невозможность разблокировки передачи Р

Если в обычном рабочем режиме невозможно переключиться с передачи Р на другую передачу, можно выполнить операцию аварийной разблокировки передачи Р.

⚠ Внимание

- › В случае данной неисправности рекомендуем обратиться в сервисный центр, чтобы разблокировку провели специалисты. Самостоятельные действия могут привести к повреждению соответствующих деталей автомобиля.
- › Необходимость аварийной разблокировки рычага переключения передач свидетельствует о наличии неисправности. Следует обратиться в сервисный центр для осмотра автомобиля.
- › Устройство аварийной разблокировки позволяет переключать трансмиссию только с положения Р в положение N. При буксировке или транспортировке автомобиля необходимо отключить электромеханический стояночный тормоз (EPB).

1. Переключите питание в режим ON и откройте ящик переднего подлокотника.
2. Чтобы найти ручку разблокировки передачи Р, введите в зазор, находящийся в передней части ящика подлокотника, плоскую отвертку, обернутую тканью, и поднимите крышку.

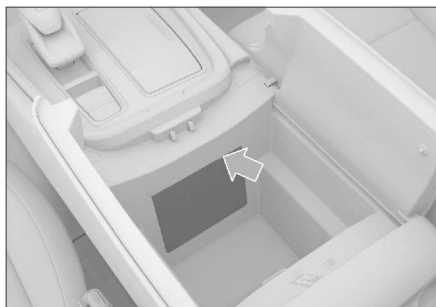

ABE89FD48B11

3. Поверните ручку разблокировки передачи Р против часовой стрелки в максимальное положение.

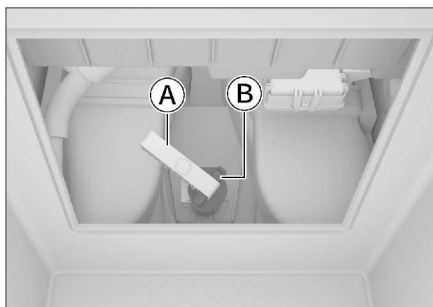

3AFB3452CA2D

Ⓐ Трос

Ⓑ Ручка разблокировки передачи Р

4. Потянув за трос, поднимите ручку разблокировки вверх и удерживайте ее около 18 секунд, при этом на комбинации приборов будет сообщение [Не удастся установить передачу Р коробки передач]. Когда на комбинации приборов отобразится передача N или загорится индикатор передачи N на рычаге переключения передач, это означает, что передача Р успешно разблокирована. Когда коробка передач будет находиться на передаче N, отпустите ремень.
5. После того, как автомобиль завершит движение, включите стояночный тормоз, нажмите кнопку передачи Р на рычаге переключения передач, переведя коробку передач в режим Р. Выполните описанные выше действия в обратном порядке, чтобы вернуть на место ручку разблокировки передачи Р.

ⓘ Полезная информация

В любом из следующих случаев коробка передач автоматически переключится на передачу Р. При необходимости повторите процедуру аварийной разблокировки передачи Р.

- › Переключение режима питания.
- › Во время стоянки водитель открывает дверь водителя, не пристегнувшись ремнем безопасности.

10

Действия в экстренных ситуациях

Комплект бортовых инструментов

Светоотражающий жилет и пакет с сопроводительными документами находятся в бардачке на приборной панели со стороны пассажира.

Комплект бортовых инструментов расположен под полом багажного отделения. Чтобы получить к нему доступ, поднимите крышку.

Внимание

- › Водитель должен знать место размещения и способы использования инструментов для экстренного реагирования в случае аварийных ситуаций.
- › Прилагаемый домкрат используется только для данного автомобиля. Запрещается использовать для подъема вашего автомобиля домкрат из комплектации других автомобилей, и наоборот.

Точки подъема автомобиля

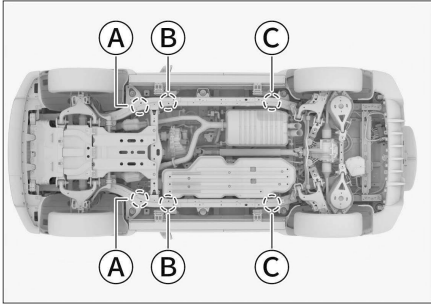

C4756957F85F

- Ⓐ Точки подъема домкратом
- Ⓑ Точки подъема с помощью подъемника
- Ⓒ Точки подъема с помощью подъемника/домкрата

Точки подъема автомобиля показаны выше.

⚠ Предупреждение

- › Никогда не осуществляйте работы на автомобиле, не имеющем надлежащей опоры, так как это может привести к серьезным повреждениям, травмам или даже смерти.
- › Если необходимо поднять автомобиль, то подъемный инструмент должен располагаться в точках подъема; подъем в любой другой точке может привести к повреждению автомобиля или несчастному случаю.
- › Во избежание травм нельзя ложиться под автомобиль, поднятый домкратом.

⚠ Внимание

- › При установке домкрата следите за тем, чтобы не задеть трубопроводы и не вызвать в них утечки.
- › Перед подъемом автомобилей с пневматической подвеской необходимо активировать режим подъема пневматической подвески. Способ открытия см. в разделе «Пневматическая подвеска». (▷ Стр. 252)

⚠ Внимание

Для моделей автомобилей, оснащенных выдвигаемыми порогами, обратите внимание на следующее:

- › Выдвигаемые пороги не могут выдержать вес автомобиля, поэтому категорически запрещено использовать их для подъема автомобиля.
- › При подъеме автомобиля выдвигаемые пороги следует убрать. Перед подъемом автомобиля выключите выдвигаемые пороги на центральном дисплее, чтобы избежать их случайного раскладывания.

Неисправности шин

Признаки неисправности шин

Целостность шин следует проверять в перечисленных ниже ситуациях:

- › Дрожание рулевого колеса.
- › Странная вибрация автомобиля.
- › Станный крен автомобиля.

⚠ Внимание

- › При повреждении шины во время движения крепко удерживайте рулевое колесо и осторожно нажмите на педаль тормоза, чтобы снизить скорость. Нельзя применять аварийное торможение и резко поворачивать рулевое колесо. Это может привести к потере контроля над автомобилем.
- › После разрыва шины нужно немедленно установить запасное колесо. Проколотая шина делает автомобиль неустойчивым, что может стать причиной аварии. Кроме того, повреждение шины создает риск повреждения колесных дисков, колес, подвески, кузова автомобиля и т. д.

Подготовка перед заменой запасного колеса

1. Все пассажиры должны выйти из автомобиля, автомобиль должен быть припаркован на твердой, ровной поверхности, в месте, где он не препятствует движению и где можно безопасно выполнять работы.
2. Затяните стояночный тормоз, переведите рычаг переключения передач в положение Р и остановите двигатель автомобиля.

⚠ Предупреждение

Запрещается использовать домкрат для поддержки автомобиля, когда рычаг переключения передач находится в положении N. В противном случае, если опора домкрата будет неустойчивой, это может привести к несчастному случаю.

3. для моделей, оснащенных пневматической подвеской, перед подъемом автомобиля необходимо включить режим подъема пневматической подвески. Способ открытия см. в разделе «Пневматическая подвеска». (▷ Стр. 135)
4. Включите аварийную сигнализацию и установите знак аварийной остановки.
5. Подготовьте запасное колесо, домкрат, рычаг домкрата, баллонный ключ и противоткатные упоры.

i Полезная информация

- › Перед использованием домкрата необходимо установить стопоры для колес.
- › Для их приобретения обратитесь в сервисный центр.
- › При отсутствии упоров можно использовать крупные камни и другие альтернативы, которые позволяют зафиксировать колесо.

Место хранения запасного колеса

Запасное колесо размещено снаружи на двери багажного отделения в положении, показанном на рисунке.



3A960A50DD35

⚠ Внимание

- › Поскольку запасное колесо используется редко и меньше трется о поверхность, после его установки коэффициенты трения колес будут немного отличаться. Соблюдайте осторожность при вождении. Рекомендуем как можно скорее отремонтировать стандартное колесо и заменить им запасное.

- › Регулярно проверяйте состояние запасной шины, например, давление в ней, наличие трещин и т. д. Полосы, выпуклости и т. д. обеспечивают доступность запасной шины в случае поломки.
- › Крышка запасного колеса и обод предназначены только для украшения, не наступайте на них. Шаги или постукивания. В противном случае это может привести к повреждениям.

Снятие запасного колеса

1. С помощью плоской отвертки разблокируйте ручку, повернув цилиндр замка на запорной ручке в нижней части крышки обода на 90°.

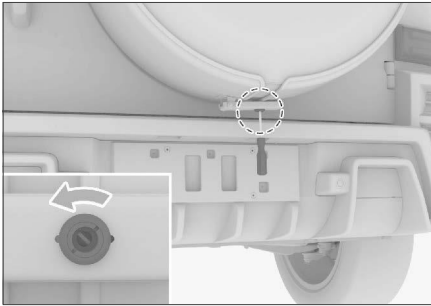

92E8E1DAFEBC

2. Ослабьте фиксирующую ручку в нижней части обода колеса, снимите обод.

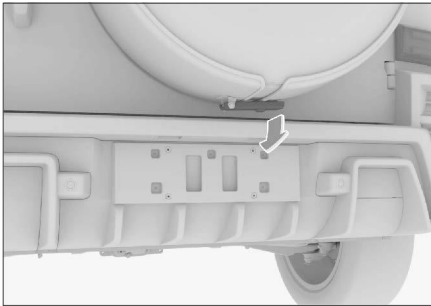

A2D24A718713

3. Подденьте плоскую отвертку, обмотанную тканью, чтобы поддеть крышку запасного колеса.



527FFA807E03

4. Установите головку для снятия болта кожуха запасного колеса в баллонный ключ.

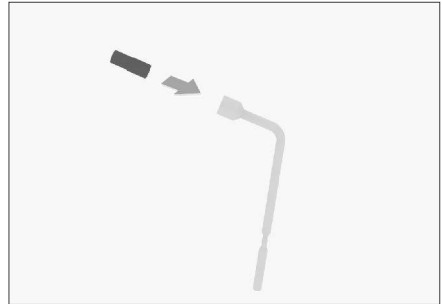

A871ECC5F9A8

5. С помощью комбинированного инструмента ослабьте болты под крышкой против часовой стрелки и снимите ее.

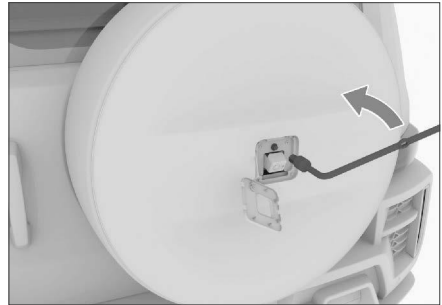

734951CFEABA

Снимите кожух запасного колеса. Кладите кожух запасного колеса на землю лицевой стороной вверх во избежание образования царапин на его поверхности.

Неисправности шин

- Установите ключ для болтов противоугонного устройства колеса в узел качалки подъемника запасного колеса, а затем установите ключ для гайки колеса.

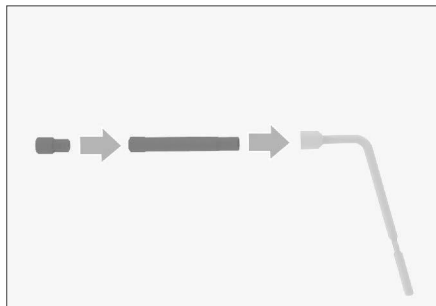

B62615080C2F

- С помощью комбинированного инструмента ослабьте гайку противоугонного устройства запасного колеса против часовой стрелки и снимите ее.

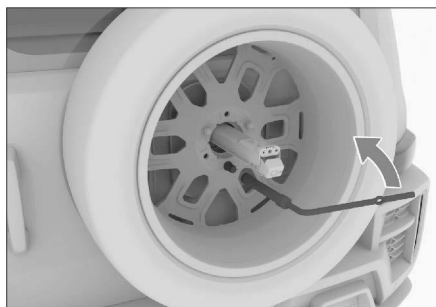

8AE42C61FDF2

- Вставьте рычаг механизма подъема запасного колеса в ключ для колесных гаек.

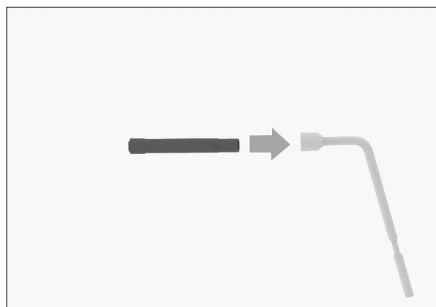

3DF463D1D311

- С помощью комбинированного инструмента ослабьте гайки крепления запасного колеса, поворачивая их против часовой стрелки; снимите запасное колесо.

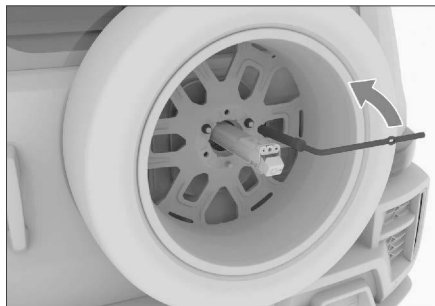

44D0D92D6F68

Укладывая запасную шину на землю, следите за тем, чтобы обод запасной шины был направлен вверх, чтобы избежать царапин.

- Чтобы вернуть запасное колесо на место, действуйте в обратном порядке.

Гайки крепления запасного колеса и противоугонные гайки запасного колеса должны быть затянуты с моментом $90 \pm 9 \text{ Н} \cdot \text{м}$.

i Полезная информация

- При установке кожуха запасного колеса обратите внимание на то, чтобы выровнять (выровнять) кожух запасного колеса перед его установкой.
- Чтобы установить ручку крепления в нижней части крышки колесного диска, с помощью плоской отвертки поверните цилиндр замка ручки на 90° против часовой стрелки, удерживая, поверните ручку в положение блокировки, а затем отпустите цилиндр замка. В конце аккуратно потяните за ручку крепления в нижней части крышки колесного диска, чтобы убедиться, что она надежно зафиксирована.

Снятие поврежденного колеса

- Зафиксируйте колесо.

Обязательно используйте подходящие стопоры для колес и поместите их с обеих сторон колес по диагонали заменяемого колеса.

2. При помощи инструмента для снятия колесного диска (маленький крюк) подденьте боковую часть диска (как показано на изображении) и потяните его за крючок вдоль оси колеса, чтобы снять колесный диск.



E703407ED637

i Полезная информация

Поскольку комплектация автомобилей разных моделей отличается, Ваш автомобиль может быть не оснащен декоративными крышками алюминиевых колес. Ориентируйтесь на фактическую комплектацию Вашего автомобиля.

3. Ослабьте колесные гайки.

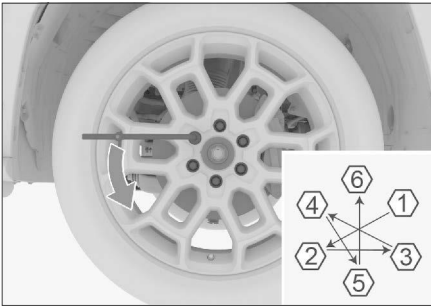

C3A7F474444C

Ослабьте болты в порядке, обозначенном на рисунке, провернув их против часовой стрелки с помощью баллонного ключа (примерно на 1 оборот).

4. Установите гнездо.

Поместите домкрат под точку опоры, отрегулируйте положение и высоту домкрата, чтобы обеспечить надежную фиксацию домкрата на месте подъема. Подробнее см. в разделе «Точки подъема автомобиля». (▷ Стр. 253)

⚠ Предупреждение

При использовании домкрата обязательно соблюдайте перечисленные ниже меры предосторожности. В противном случае может произойти смещение домкрата, что может привести к повреждению автомобиля или получению серьезных травм:

- › Обязательно выключите питание автомобиля.
- › Не используйте домкрат, если в салоне автомобиля есть пассажиры.
- › Домкрат должен быть установлен на ровной и твердой поверхности.
- › Не подкладывайте предметы под или на домкрат.
- › Высота подъема домкрата не должна быть слишком большой. Она должна быть достаточной для замены колеса.
- › Нельзя ложиться под автомобиль, поднятый домкратом.
- › Опуская автомобиль, следите за тем, чтобы никого не травмировать.

⚠ Внимание

При установке домкрата следите за тем, чтобы не задеть трубопроводы и не вытаскивать в них утечки.

5. Установите вороток для подъема запасного колеса.



9D2F81AA6597

Совместите переднюю, среднюю и заднюю части воротка с гаечным ключом, как показано на рисунке. Затем вставьте вороток в верхнее отверстие домкрата.

Неисправности шин

6. Поднимите автомобиль.

Поворачивайте комбинированный инструмент по часовой стрелке до тех пор, пока колесо немного не оторвется от земли.

⚠ Внимание

- › При использовании домкрата вращайте вороток соосно с центром вращения винта домкрата.
- › Сначала нужно немного приподнять автомобиль и убедиться, что все в порядке. После этого можно поднимать дальше.

7. Выкрутите все колесные болты и снимите колесо.

⚠ Внимание

- › Если вы укладываете колесо прямо на землю, располагайте его спицами вверх, чтобы избежать повреждений.
- › Перед установкой запасного колеса лучше всего поместить снятое колесо под днище автомобиля, чтобы избежать смещения домкрата и несчастных случаев.

Установка запасного колеса

1. Очистка поверхности ступицы колеса.

Перед установкой запасного колеса необходимо удалить грязь с установочной поверхности. В противном случае во время движения автомобиля колесные гайки могут быть ослаблены, в результате чего колесо может слететь во время движения.

⚠ Предупреждение

Во избежание получения ожогов соблюдайте осторожность при очистке, поскольку тормозные диски могут сильно нагреваться во время движения.

2. Чтобы установить запасное колесо, предварительно закрепите и закрутите каждую гайку 2~3 крепежными элементами так, чтобы гайка полностью соприкасалась с поверхностью крепления колеса.

⚠ Внимание

Для обеспечения плотного и равномерного прилегания гаек к поверхности крепления колеса, убедитесь, что все гайки надежно закреплены перед опусканием колеса на землю.

3. Поворачивайте рычаг домкрата против часовой стрелки и опустите автомобиль.

⚠ Предупреждение

При опускании автомобиля соблюдайте осторожность во избежание получения травм.

4. Затяните каждую гайку на 2~3 оборота в порядке, указанном на рисунке.

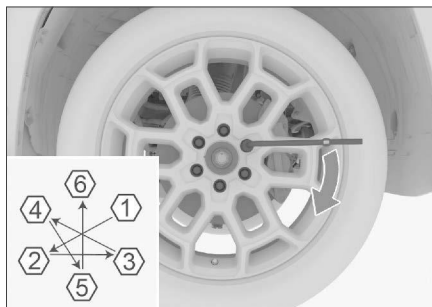

8F8097D00AA8

Момент затяжки: 165 ± 10 Н·м

⚠ Предупреждение

После установки запасного колеса как можно быстрее затяните гайки с помощью динамометрического ключа, обеспечив требуемый момент затяжки. В противном случае колесные гайки могут ослабнуть и выпасть, что может привести к получению серьезных травм или даже к смерти.

5. Совместите отверстие для снятия алюминиевой крышки обшивки колеса с ограничительной стойкой (как показано на рисунке) и установите ее в соответствии с ограничительным пазом обода.

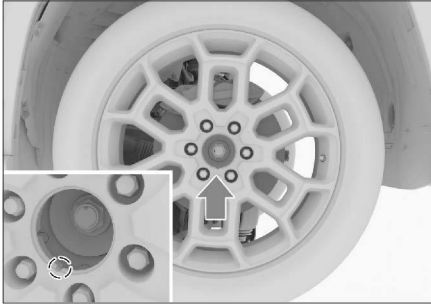

A105400C64A4

⚠ Внимание

Во избежание повреждения алюминиевой обшивки колес не устанавливайте их энергично, не выровняв ограничительные стойки.

6. После завершения установки декоративного покрытия алюминиевого колеса необходимо использовать инструмент для демонтажа декоративного покрытия алюминиевого колеса (маленький крючок), чтобы зацепить отверстие для демонтажа, а затем постепенно прикладывать усилие вдоль направления оси колеса, чтобы декоративное покрытие алюминиевого колеса не упало, когда оно создает очевидное чувство удушья, и тогда декоративное покрытие алюминиевого колеса считается квалифицированным.

i Полезная информация

Ваш автомобиль может быть не оснащен декоративными крышками алюминиевых колес. Ориентируйтесь на фактическую комплектацию Вашего автомобиля.

7. Уберите неисправное колесо, верните все инструменты на свои места и закрепите их.

⚠ Предупреждение

При сжигании шин выделяются токсичные газы, поэтому шины необходимо утилизировать надлежащим образом.

⚠ Внимание

- › Не используйте поврежденные или деформированные гайки и колеса.
- › Ключ для должен плотно прилегать к гайке, иначе во время работы он может слететь и стать причиной травм.
- › Не нажимайте на ключ ногой и не затягивайте гайки слишком сильно с помощью других приспособлений. Это может повредить гайки.
- › При установке не наносите на гайки смазки и масла. Чрезмерное усилие при затяжке может привести к повреждению гайки или колеса. Если гайки ослаблены, колесо может слететь во время движения, что может привести к аварии.

Действия в случае аварии

Действия при дорожно-транспортном происшествии

Если Вы вынуждены остановиться на дороге по причине аварии или неисправности автомобиля, примите следующие меры для предупреждения других водителей:

- › Включите аварийную сигнализацию.
- › Выставьте знак аварийной остановки за автомобилем в соответствии с правилами дорожного движения.

⚠ Предупреждение

Если автомобиль попал в дорожно-транспортное происшествие, чтобы снизить риск получения травм или смерти, соблюдайте следующие меры предосторожности:

- › Если Вы обнаружите оголенные провода внутри или снаружи автомобиля, не прикасайтесь к ним, чтобы избежать поражения электрическим током.
- › Не прикасайтесь к высоковольтным компонентам, оранжевым высоковольтным кабелям и их разъемам. В противном случае возможна серьезная травма или смерть от поражения электрическим током.
- › В случае утечки жидкости не прикасайтесь к жидкости. Это может быть жидкость, которая вытекает из аккумуляторной батареи. При попадании жидкости на кожу или в глаза немедленно промойте их большим количеством воды и немедленно обратитесь за медицинской помощью, чтобы избежать дальнейших повреждений.
- › Если аккумуляторная батарея повреждена, существует опасность возгорания. В этом случае транспортное средство можно разместить в безопасной зоне и принимать меры, чтобы предотвратить возгорание.
- › Если невозможно определить, представляет автомобиль опасность или нет, следует как можно быстрее удалиться на безопасное расстояние.

- › При возникновении возгорания из-за неисправности автомобиля для тушения возгорания на электроустройствах используется специальный огнетушитель. Использование воды или неподходящих огнетушителей приведет к серьезным травмам или смерти из-за поражения током.

Действия в случае аварии с возгоранием автомобиля

В случае задымления или возгорания немедленно остановите автомобиль в малоллюдном месте, выключите питание (зажигание) и быстро выведите пассажиров из автомобиля. В целях обеспечения личной безопасности следующие операции выполняются в зависимости от обстоятельств.

- › Вызовите полицию в зависимости от ситуации на месте происшествия.
- › Если есть уверенность, что пожар небольшой и не затрагивает высоковольтную систему питания, можно попытаться немедленно потушить его с помощью автомобильного огнетушителя. Если пожар сильный или место возгорания находится вблизи тяговой аккумуляторной батареи, необходимо немедленно отойти от автомобиля и встать с наветренной стороны. Необходимо незамедлительно сообщить о происшествии в пожарную службу и не использовать воду для тушения пожара во избежание поражения электрическим током.
- › Если есть подозрение, что кто-либо отравился дымом, надо как можно скорее переместить пострадавшего из зоны задымления и обратиться за медицинской помощью.

⚠ Предупреждение

- › Горение литиевых батарей сопровождается образованием высокой температуры и вредных газов, поэтому следует держаться как можно дальше от горящего автомобиля.

- › Не прикасайтесь к жидкости, выходящей из тяговой аккумуляторной батареи. При попадании на кожу или в глаза вытекающей жидкости немедленно промойте пораженное место большим количеством воды и обратитесь за медицинской помощью, чтобы избежать травм.
- › Если пожарные используют воду для тушения пожара, не прикасайтесь к воде на земле во избежание риска поражения электрическим током.
- › Поскольку литиевая аккумуляторная батарея может загореться повторно, не приближайтесь сразу к автомобилю. Сначала необходимо убедиться, что в автомобиле отсутствует задымление и открытый огонь.
- › Камера высокого давления пневматической подвески находится под шасси в задней части автомобиля. В условиях высокой температуры возможно расширение и взрыв. Будьте осторожны и держитесь подальше от камеры во время спасательных работ.

Предупреждение

Пожар представляют серьезную угрозу для безопасности вашей жизни и имущества. Для предотвращения пожара соблюдайте следующие меры предосторожности:

- › Запрещается хранить в автомобиле легковоспламеняющиеся и взрывоопасные вещества.
- В жаркое время года, когда автомобиль сильно нагревается на солнце, зажигалки, парфюмерия, алкоголь и прочие легковоспламеняющиеся и взрывоопасные вещества, хранящиеся в салоне автомобиля, могут загореться или взорваться.
- › Запрещается оставлять прозрачные бутылки с недопитой водой в салоне автомобиля.

Под воздействием солнечных лучей, особенно в жаркое время года, прозрачная бутылка с остатками воды похожа на выпуклую линзу, и концентрированный солнечный свет может стать причиной возгорания или пожара в салоне автомобиля.

- › Запрещается выбрасывать окурки. Окурок необходимо погасить и надлежащим образом утилизировать.
 - › Запрещается вносить изменения в электропроводку автомобиля, а также устанавливать дополнительные электроприборы.
- Установка дополнительных высокомошных электроприборов (автомобильные фары, динамики и пр.) может создать чрезмерную нагрузку в цепи, что может привести к перегреву цепи и возникновению пожара. Запрещается использовать предохранители другого цвета или другой номинальной силы тока, а также заменять предохранители иными металлическими проводниками.
- › Необходимо всегда иметь в автомобиле огнетушитель и изучить способ его применения.

Для обеспечения безопасности необходимо проводить регулярный осмотр и замену огнетушителя.

- › Регулярно обращайтесь в сервисный центр для проверки и технического обслуживания автомобиля.

Действия при затоплении автомобиля

Во избежание затопления автомобиля во время сильных ливней, паводков и других тяжелых погодных условий рекомендуется заблаговременно парковать автомобиль на возвышенности и избегать парковки в подземных гаражах и на автостоянках, не оборудованных надлежащим образом.

Действия в случае аварии

При условии отсутствия повреждений кузова и ходовой части автомобиля, при полном или частичном погружении автомобиля в воду риск поражения электрическим током не возрастает. Тем не менее, операции с затопленными транспортными средствами должны осуществляться профессиональными спасателями с использованием необходимых средств индивидуальной защиты. Как только автомобиль будет извлечен из воды, необходимо отсоединить предохранительный выключатель аккумуляторной батареи.

⚠ Предупреждение

Обращение с затопленным автомобилем без использования необходимых средств индивидуальной защиты может привести к получению серьезных травм или смерти.

Действия при застревании автомобиля

При движении по снегу, грязи, песку автомобиль может застрять или увязнуть, поэтому необходимо соблюдать осторожность. При застревании автомобиля можно попробовать предпринять следующие меры:

1. Переведите рычаг переключения передач в положение N, включите стояночный тормоз и переключите питание в режим OFF.
2. Уберите грязь, снег или песок, скопившиеся вокруг колес.
3. Поместите деревянные бруски, камни или иные материалы под колеса для улучшения сцепления шин.
4. Повторно запустите двигатель автомобиля. Рекомендуется использовать соответствующий режим движения.
5. Отпустите стояночный тормоз и осторожно увеличивайте обороты, чтобы вывести автомобиль из ямы.

⚠ Предупреждение

При освобождении застрявшего автомобиля обратите внимание на следующее:

- › Убедитесь, что вокруг достаточно свободного пространства, чтобы не произошло столкновения с другими автомобилями, предметами и людьми.

- › Перед самым выездом автомобиль может внезапно податься вперед или назад — будьте особенно осторожны.
- › Выезжая из грязи или снега, обратите внимание на наличие рядом крупных предметов, таких как камни. Уберите их заранее, чтобы избежать повреждения кузова и датчиков при освобождении.

Если автомобиль застрял или заблокирован снизу и при этом его невозможно освободить вышеуказанным способом, обратитесь в службу эвакуации или сервисный центр. Запрещается выполнение таких работ неподготовленными лицами.

⚠ Предупреждение

При устранении сложной ситуации и проведении аварийно-спасательных работ руководствуйтесь приведенными ниже указаниями, поскольку в противном случае возможно повреждение автомобиля и даже возникновение угрозы для безопасности людей.

1. При использовании буксировочного крюка необходимо закрепить кабельный демпфер посередине буксировочного троса, чтобы предотвратить разрыв и отскок крюка или троса, что может привести к повреждению автомобиля и даже поставить под угрозу личную безопасность.
2. Запрещается буксировка сбоку или под вертикальным углом. Оптимальный угол использования буксировочного крюка находится в диапазоне 5° вверх и вниз и 25° влево и вправо.
3. Запрещается буксировка рывками. Скорость буксировки не должна превышать 5 км/ч (до натяжения троса движение должно быть медленным). Максимальное расстояние буксировки не должно превышать 50 м.
4. При использовании буксировочного крюка тяговое усилие не должно превышать массу автомобиля.

В случае поломки автомобиля

⚠ Предупреждение

При буксировке необходимо соблюдать местные нормативные требования в отношении буксировки автомобилей.

Буксировка с помощью специализированной техники

В случае необходимости буксировки рекомендуется прибегнуть к услугам эвакуатора с частичной погрузкой или с платформой, по возможности поручив всю работу сотрудникам сервисного центра или специальных компаний, оказывающих услуги по эвакуации автомобилей.

- › При буксировке на эвакуаторе с платформой следует убедиться в том, что автомобиль надежно закреплен.

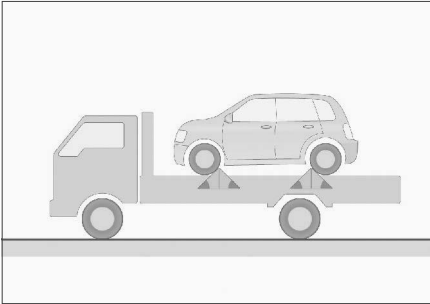

04FD77FA04F8

- › Поднимите переднюю часть автомобиля с помощью автопогрузчика.

Расположите подкатную тележку под задними колесами автомобиля и их зафиксируйте их.

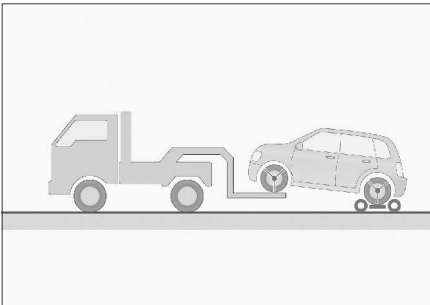

0AF8FFF4F031

- › Поднимите заднюю часть автомобиля с помощью автопогрузчика.

Расположите подкатную тележку под передними колесами автомобиля и надежно их зафиксируйте.

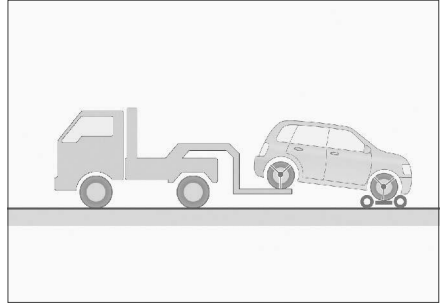

FFEE0CD03B9B

- › Запрещается буксировка автомобиля на эвакуаторе с манипулятором. Это может привести к повреждению кузова.

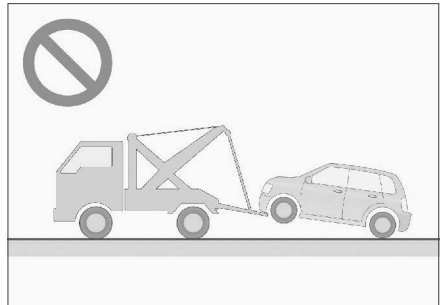

9104EBEC04BC

⚠ Внимание

- › Для буксировки полноприводных или заднеприводных автомобилей используйте эвакуатор с платформой или эвакуатор с частичной погрузкой и подкатную тележку. Ни при каких условиях не осуществляйте буксировку за одну ось, поскольку в таком случае возможны серьезные повреждения автомобиля.

В случае поломки автомобиля

- › Для моделей, оснащенных пневматической подвеской, при буксировке данного автомобиля необходимо привязывать и закреплять поверхности качения колес; запрещается закрепление за элементы оси, амортизаторы, сцепное устройство прицепа и т. д. В противном случае изменение давления в пневмоподвеске во время транспортировки может привести к смещению автомобиля, что может стать причиной серьезной аварии или повреждения имущества.

Буксировка автомобиля с помощью буксировочного крюка

В случае поломки и при отсутствии возможности использования профессиональной техники для буксировки можно использовать буксировочный крюк. Такой способ можно использовать только для буксировки по дорогам с твердым покрытием на небольшие расстояния и на малой скорости.

При буксировке водитель должен находиться в автомобиле и управлять его движением при помощи рулевого колеса и педали тормоза. Колеса, оси, рулевое управление, тормоза, система трансмиссии (коробка передач и т. д.), система освещения (указатели поворота, стоп-сигналы) должны быть в исправном состоянии.

Способ буксировки:

1. Запустите двигатель, переместите селектор переключения передач в положение N.

Включите питание в режим ON, даже если не удается запустить двигатель. На автомобилях с автоматической коробкой передач рычаг переключения передач можно перевести в положение N с помощью устройства аварийной разблокировки. (▷ Стр. 251)

Для полноприводных автомобилей необходимо установить режим вождения Эко или Стандарт.

⚠ Внимание

- › Если передачу невозможно перевести в положение N, то использовать буксировочный крюк для буксировки автомобиля запрещается.
- › Запрещается использование буксировочного крюка для буксировки автомобиля в режимах, отличных от Эко или Стандарт.

2. Включите аварийную сигнализацию, отпустите стояночный тормоз и ждите начала буксировки.

Не буксируйте автомобиль со скоростью более 30 км/ч. Не разрешается буксировать этот автомобиль, если трансмиссия автомобиля не смазана или если автомобиль буксировался на расстояние более 50 км.

⚠ Внимание

- › Если двигатель не включен, не работают усилительные системы, и при вращении рулевого колеса и торможении нужно прикладывать большее усилие. Поэтому при буксировке нужно ехать как можно медленнее.
- › Во время буксировки следите за стоп-сигналами переднего автомобиля, чтобы не допускать провисания буксировочного троса.
- › Не используйте трос для буксировки автомобиля по длинным спускам.
- › Буксировка автомобиля в обратном направлении движения запрещена.

ℹ Полезная информация

Буксировочный трос

- › Для защиты автомобиля от повреждений буксировочный трос должен быть эластичным. Рекомендуется использовать трос из искусственного волокна или из аналогичных эластичных материалов.
- › Буксировочный трос можно крепить только к предназначенным для этого в автомобиле буксировочному крюку или буксировочному кольцу.

В случае поломки автомобиля

- › При установке буксировочного троса будьте осторожны, чтобы не повредить кузов. Расстояние между буксирующим и буксируемым автомобилями должно составлять от 4 м до 10 м.
- › К середине буксировочного троса должен быть прикреплен кабельный демпфер. При буксировке в темное время суток буксировочный трос необходимо снабдить светоотражающими материалами для повышения его видимости.
- › Буксировочный трос необходимо приобрести самостоятельно.
- › Не используйте для буксировки стальной трос. Он может повредить бампер.

Буксировка других неисправных транспортных средств

1. При буксировке включите аварийную световую сигнализацию, при этом соблюдайте местные правила буксировки.
2. Начинайте движение медленно, пока буксировочный трос не натянется, а затем плавно увеличивайте скорость.

⚠ Внимание

- › Запрещается буксировать автомобили, которые тяжелее буксирующего транспортного средства. Это может привести к их повреждению.
- › Избегайте резкого старта и неравномерного движения, в этих случаях буксировочный крюк и трос испытывают слишком большую нагрузку.
- › Не используйте трос для буксировки автомобиля по длинным спускам.
- › Буксировка автомобиля в обратном направлении движения запрещена.

Передний буксировочный крюк

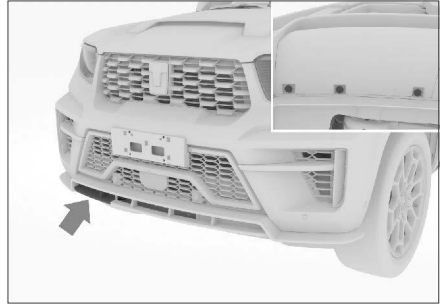

936C001ADC54

Переднее сцепное устройство расположено в передней части шасси, открутите три винта на крышке переднего сцепного устройства с помощью крестообразной отвертки, затем подденьте переднее сцепное устройство из выемки под крышкой переднего сцепного устройства с помощью обернутой тканью плоской отвертки, чтобы увидеть переднее сцепное устройство.

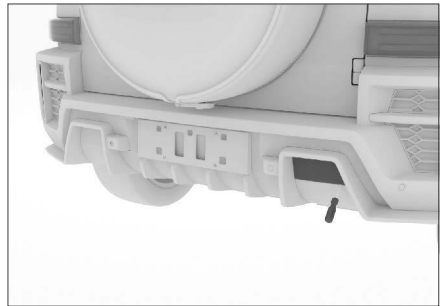

B777A16D9FD4

Задний буксировочный крюк расположен в задней части автомобиля. Чтобы найти его, откройте крышку заднего буксировочного крюка с помощью плоской отвертки, обернутой в ткань.

Разрядка аккумуляторной батареи

Признаки разрядки аккумуляторной батареи

- › Стартер щелкает и не крутит, либо крутится слабо, и двигатель не запускается.
- › Передние фары горят менее ярко, чем обычно.
- › Звуковой сигнал на рулевом колесе не работает или звучит тихо.

Запуск двигателя от аккумуляторной батареи другого автомобиля

Если двигатель не запускается по причине низкого заряда аккумуляторной батареи, его можно запустить с помощью аккумуляторной батареи другого автомобиля, подключив аккумуляторную батарею через пусковые провода. Подключаемый пусковой провод должен иметь минимальное сечение 25 мм².

⚠ Внимание

- › Не все автомобильные аккумуляторы подходят для этого. Для запуска от сторонней аккумуляторной батареи можно использовать только аккумуляторы с номинальным напряжением 12 В.
- › Нельзя запускать автомобиль, буксиря или толкая его.

1. Нажмите на две защелки в левой части крышки аккумуляторной батареи, после чего поднимите и снимите крышку, обращая внимание на потайные зажимы по периметру.

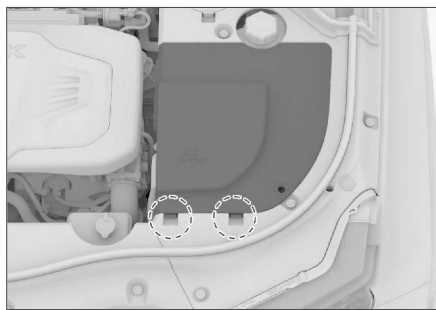

2. Нажмите на четыре защелки на крышке положительного полюса аккумуляторной батареи, затем поднимите и снимите крышку.

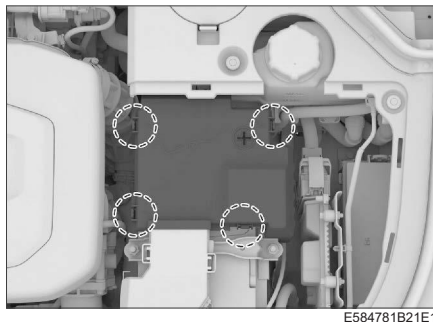

3. Подключите пусковые провода, соблюдая следующий порядок.

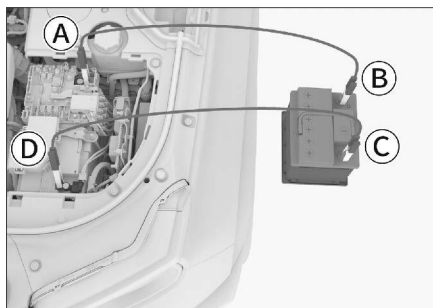

- А Подключение положительной клеммы аккумулятора ⊕ автомобиля с потерей заряда аккумулятора требует открытия защитной крышки положительной клеммы аккумулятора.
 - В Положительная клемма аккумулятора для спасательных машин ⊕
 - С Отрицательные клеммы аккумулятора для спасательных машин ⊖
 - Д Отрицательная клемма аккумулятора автомобиля с потерей заряда ⊖
4. Зарядите аккумулятор.
Запустите двигатель второго автомобиля, немного увеличьте обороты и дайте ему поработать около пяти минут. Так вы на некоторое время зарядите разряженный аккумулятор.

Разрядка аккумуляторной батареи

5. Запуск автомобиля с разряженным аккумулятором.

Если автомобиль по-прежнему не запускается, убедитесь, что пусковые провода подключены правильно, и снова зарядите аккумуляторную батарею.

6. Снимите кабели для запуска двигателя от другого транспортного средства.

Когда двигатель запустится, отсоедините пусковые провода в порядке, обратном порядку подключения.

Предупреждение

- › Будьте осторожны и не прикасайтесь к зоне высокой температуры в передней части салона.
- › При зарядке аккумулятора или запуске двигателя от сторонней аккумуляторной батареи из аккумулятора может выделяться газ. При этом существует опасность взрыва. Необходимо держать аккумуляторную батарею вдали от источников искр, открытого огня и иных легковоспламеняющихся материалов.
- › Аккумуляторная жидкость отличается едкостью и может нанести серьезный вред глазам и коже. При случайном соприкосновении с аккумуляторной жидкостью необходимо немедленно промыть поврежденный участок большим количеством воды и обратиться к врачу.
- › Подключая и снимая пусковые провода, следите, чтобы они не попадали в вентилятор, не спутывались с ремнями и т.п.
- › Убедитесь, что пусковые провода подключены правильно. Между их клеммами быть определенное расстояние, обеспечивающее невозможность их контакта. Ремонт, необходимость которого возникла из-за невыполнения указанных выше действий, не покрывается гарантией.

Внимание

Если после нескольких попыток завести автомобиль по-прежнему не удается или аккумулятор часто разряжается, обратитесь в сервисный центр.

Разрядка элемента питания ключа

Если заряд элемента питания смарт-ключа слишком низкий, автомобиль может не открываться и не закрываться. В этом случае необходимо заменить элемент питания смарт-ключа.

⚠ Предупреждение

В комплект вместе с автомобильным ключом входит элемент питания таблеточного типа.

- › Элементы питания, установленные в автомобильном ключе, представляют опасность, поэтому всегда должны храниться в недоступном для детей месте, независимо от того, новые они или использованные.
- › При проглатывании или попадании в любую часть тела элемент питания может стать причиной серьезной или смертельной травмы в течение 2 часов или менее.
- › При подозрении, что элемент питания был проглочен или попал внутрь организма, немедленно обратитесь за медицинской помощью.
- › Утилизируйте использованные батареи в соответствии с местным законодательством. Неправильная утилизация использованных батарей может нанести вред окружающей среде.

⚠ Внимание

- › Пожалуйста, держите руки сухими во время работы, пятна пота могут вызвать ржавчину на батарее и повлиять на нормальное использование смарт-ключа.
- › В смарт-ключе встроена высокоточная микросхема, которую необходимо защищать от ударов, воздействия воды, тепла, влажности, солнечных лучей, агрессивных жидкостей и иных разрушающих факторов.
- › Из-за особенностей самой батареи, пожалуйста, не подвергайте смарт-ключ воздействию низкой температуры в течение длительного времени, иначе это может повлиять на работу смарт-ключа и использование автомобиля.

- › При замене батареи убедитесь, что вы не коснулись, не переместили другие детали и не потеряли их.

ℹ Полезная информация

Если Вы не можете своевременно заменить элемент питания ключа, можно временно использовать механический ключ для отпирания или запираания дверей. Подробную информацию см. в разделе «Смарт-ключ». (▷ Стр. 18)

Для замены элемента питания смарт-ключа выполните следующие действия:

1. Нажмите на крышку ключа в направлении, указанном на рисунке, и снимите ее.



EF6220EA83E9

2. Выдвиньте механический ключ наружу и извлеките его.



241BE1075D6A

3. Вставьте инструмент в отверстие в верхней части смарт-ключа, аккуратно подденьте и снимите заднюю крышку ключа.

Разрядка элемента питания ключа

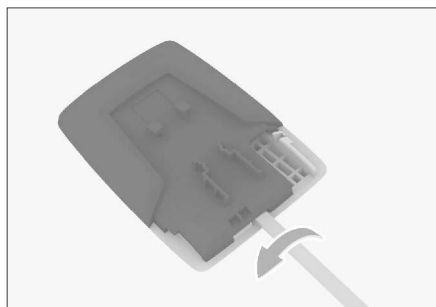

9456FA7CCE8E

4. Запомните положение старого элемента питания и его полярность, затем извлеките его. Установите новый элемент питания, соблюдая его положение и полярность.



9912C83A08F6

Тип элемента питания: CR2032

⚠ Внимание

При установке нового аккумулятора положительные и отрицательные стороны должны быть установлены правильно.

5. Соберите ключ и проверьте работоспособность его кнопок.

Перегрев двигателя

Управление температурным режимом при движении по бездорожью

Включить или выключить режим управления температурой при движении по бездорожью можно в меню [Автомобиль] → [Вождение] → [Управление температурным режимом при движении по бездорожью] центрального дисплея.

После включения функции скорость вентилятора системы охлаждения двигателя увеличивается, что помогает двигателю рассеивать тепло в интенсивных условиях работы, например, при движении по бездорожью. Однако при этом уровень шума также возрастает.

Признаки перегрева

i Полезная информация

Экстремальные условия эксплуатации (например, буксировка, подъем по склону, перегрузка и т. д.) могут привести к перегреву двигателя и снижению общей мощности автомобиля.

- › Указатель температуры охлаждающей жидкости находится в красной зоне.
- › Слабое ускорение при работающем двигателе.
- › Из-под капота идет пар.
- › Компрессор кондиционера может автоматически отключиться.

Способы устранения

1. Остановите автомобиль в безопасном месте и выключите кондиционер перед тем, как заглушить двигатель.
2. Проверьте, выходит ли пар из-под капота.
 - › Если его нет, откройте крышку капота.
 - › Если пар есть, дождитесь, пока он прекратится, а затем откройте крышку капота.
3. Проверьте уровень охлаждающей жидкости.
Если уровень недостаточен, долейте жидкость. Также убедитесь в отсутствии утечек в патрубках системы охлаждения. При обнаружении утечки обратитесь в сервисный центр.

4. Убедитесь в отсутствии посторонних предметов в радиаторе.

При обнаружении предметов, которые могут препятствовать теплоотдаче, убедите их из радиатора.

5. После запуска автомобиля проверьте, работает ли вентилятор охлаждения (убедитесь в том, что вентилятор работает, проверив звук вентилятора и поток воздуха).

⚠ Предупреждение

- › Если вентилятор не работает, немедленно выключите двигатель автомобиля и обратитесь в сервисный центр.
- › Если вентилятор работает нормально, как можно скорее обратитесь в сервисный центр для проверки автомобиля.
- › Если из-под капота идет пар, не следует сразу же открывать его. Это может привести к ожогам.
- › Если радиатор сильно нагрет, не снимайте крышку радиатора и пробку расширительного бачка. Это может привести к ожогам и другим серьезным травмам из-за выброса пара или охлаждающей жидкости.
- › Открывая крышку радиатора или пробку расширительного бачка, не прикасайтесь и не приближайтесь к вентилятору охлаждения и его ремням. Оберните крышку тканью и аккуратно откройте ее.
- › Не прикасайтесь и не приближайтесь к вентилятору охлаждения и его ремням при работающем двигателе. Руки и одежда могут попасть внутрь, что приведет к серьезным травмам.
- › Не доливайте охлаждающую жидкость при перегретом двигателе. Это может привести к его поломке. Охлаждающую жидкость необходимо добавлять после полного охлаждения двигателя.

⚠ Внимание

Если во время движения автомобиля указатель температуры охлаждающей жидкости снова оказывается в красной зоне, необходимо как можно скорее обратиться в ближайший официальный сервисный центр.

Описание кнопок

Кнопки и индикаторы находятся на панели освещения для чтения.

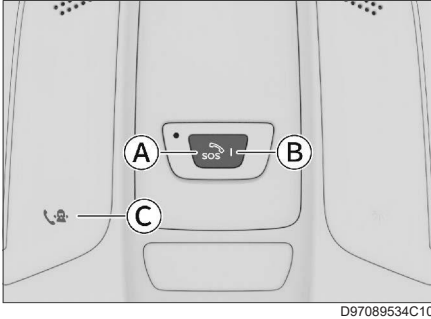

- А Кнопка экстренного вызова
- В Индикатор кнопки экстренного вызова
- С Кнопка вызова оператора

Вызов оператора

Нажмите и удерживайте кнопку вызова оператора для связи с ним.

Связавшись с оператором, можно получить консультацию, запросить оказание сервисной помощи и т. д.

Во время разговора с оператором сервисной службы длительным нажатием кнопки можно завершить вызов.

Экстренная помощь

Использование данной системы для звонка в пункт приема экстренных вызовов разрешается только в том случае, если вам необходима помощь органов правопорядка или медицинских организаций.

Когда питание находится в режиме ON, нажмите и удерживайте (2~5 секунд) кнопку , и система направит вызов помощи в PSAP.

Вместе с началом вызова система также направит в PSAP информацию о местонахождении автомобиля и другую информацию. Чтобы отменить вызов, нажмите и удерживайте кнопку еще раз (более 1 секунды) в течение 5 секунд после начала набора номера.

Полезная информация

Когда соединение установлено, оно может быть прервано только со стороны пункта приема экстренных вызовов.

Если выключатель зажигания находится в режиме ON, при сильном столкновении или опрокидывании автомобиля система выполнит звонок в службу PSAP автоматически. Вместе с началом вызова система также направит в пункт приема экстренных вызовов информацию о местонахождении автомобиля и прочую информацию.

Состояние аварийного освещения

Когда питание находится в режиме ON, индикатор кнопки экстренного вызова может находиться в следующих режимах.

Состояние индикатора	Описание режимов
Быстро мигает зеленым и красным цветом.	Самодиагностика при включении питания (около 30 секунд).
Горит зеленым цветом.	Система находится в нормальном состоянии в режиме готовности.
Быстро мигает зеленым цветом.	Система находится в режиме связи.
Постоянно горит желтым цветом.	Ожидание обратного звонка от службы PSAP.
Постоянно горит красным цветом.	Самодиагностика системы обнаружила, что неисправность не может быть устранена.

Полезная информация

При неисправности системы как можно скорее обратитесь в сервисный центр для проведения диагностики.

Резервная аккумуляторная батарея

Система экстренного вызова оснащена резервной аккумуляторной батареей. Она обеспечивает нормальную работу системы, если аккумуляторная батарея автомобиля выйдет из строя при аварии.

При отсутствии неисправностей, если заряд резервной аккумуляторной батареи недостаточен, система автоматически заряжает ее после запуска двигателя.

i Полезная информация

Срок службы резервной аккумуляторной батареи составляет 3 года.

Чтобы получить информацию о состоянии резервной аккумуляторной батареи, можно обратиться в сервисный центр.

11

Рекомендации по эксплуатации и техническому обслуживанию

Правила управления автомобилем	274	Уход за люком.....	300
Рекомендации по управлению автомобилем в период обкатки.....	278	Уход за шинами.....	301
Рекомендации по управлению автомобилем в неблагоприятных условиях ...	279	Уход за опорной штангой двери багажного отделения.....	304
Необходимость технического обслуживания автомобиля	287	Защитная пленка на новых автомобилях	305
Техническое обслуживание моторного отсека	288	Уход за кузовом.....	306
Аккумуляторная батарея	272	Уход за салоном.....	308
Проверка и замена предохранителей	273	Меры по предотвращению коррозии	311
Замена щеток очистителя ветрового стекла	295	Длительное хранение автомобиля	312
Обслуживание системы климат-контроля	297	Техническое обслуживание автомобиля	313
Обслуживание выдвигаемых порогов.....	298	График планового технического обслуживания.....	315
Техническое обслуживание фар.....	299	Программа «Помощь на дороге»	318
		Свидетельство о прохождении планового технического обслуживания.....	319

Правила управления автомобилем

Перед началом движения

Удаление посторонних предметов

Перед началом движения полностью очистите кузов автомобиля от снега, листьев и т. д.

Проверка состояния автомобиля

Чтобы обеспечить безопасное и комфортное вождение, перед началом движения проверьте шины, уровень масла, освещение, внешний вид автомобиля и прочие позиции, подлежащие ежедневному осмотру.

Если будет установлено, что требуется ремонт автомобиля, незамедлительно обратитесь в сервисный центр.

Проверка дверей и крышки капота

Перед началом движения убедитесь, что все двери автомобиля закрыты. Если какая-либо дверь закрыта не полностью, она может внезапно открыться при движении, что может привести к аварии.

Если капот был открыт, то перед началом движения необходимо убедиться в том, что он закрыт. Незакрытая крышка капота может внезапно открыться при движении, что может привести к аварии.

Размещение вещей в салоне

На комбинации приборов

Запрещается размещать какие-либо предметы на комбинации приборов. Это может не только препятствовать обзору водителя, но и негативно повлиять на безопасность в начале и во время движения, создав риск аварии.

В ногах водителя

Запрещается размещать какие-либо предметы в ногах водителя. Они могут попасть под педали, что может привести к потере контроля над автомобилем и стать причиной аварии.

Если требуется использовать коврики, убедитесь, что они подходят для данного автомобиля. Использование ковриков несоответствующей формы, неправильное расположение или наложение ковриков один на другой могут препятствовать нажатию педалей, что сделает невозможным запуск двигателя, затруднит или сделает невозможным переключение передач, а также может привести к аварии.

Под сиденьями

Запрещается размещать какие-либо предметы под сиденьями. Это может препятствовать регулировке положения сидений или сделать невозможной их фиксацию, что может привести к аварии.

На спинках сидений

Не размещайте подушки и иные предметы между спиной и спинкой кресла. Это не только нарушает правильность положения водителя при вождении, но и препятствует обеспечению защитных функций ремня безопасности и подголовника в случае столкновения, что может привести к получению опасной для жизни травмы.

На стеклах окон

Запрещается прикреплять к стеклам предметы на вакуумных присосках.

Присоски могут сработать по принципу линзы, что может привести к возгоранию.

Во время вождения

Соблюдайте скоростной режим

Запрещается превышать скорость, указанную на знаках ограничения скорости.

Не перегружайте автомобиль

Движение на перегруженном автомобиле опасно.

Запрещено превышать установленное максимальное число пассажиров и максимальный вес груза, а также перевозить пассажиров в багажном отделении.

Воздержитесь от управления автомобилем, если чувствуете сильную усталость

Управление автомобилем в состоянии усталости крайне опасно. Скорость принятия решений, зрение и концентрация усталого водителя значительно снижаются, что может привести к серьезной аварии.

Запрещается выключать питание автомобиля

При выключении питания автомобиля во время движения перестанут работать усилитель тормозов и система усиления рулевого управления, что приведет к ухудшению эффективности торможения и может стать причиной аварии.

Запрещено долгое использование руля на полную мощность

Продолжительное использование руля на полную мощность может привести к снижению эффективности системы управления, что вы почувствуете в виде увеличения тяжести при повороте руля.

Торможение

Во время движения запрещается в течение долгого времени удерживать педаль тормоза или двигаться с включенным стояночным тормозом. Это может привести к преждевременному износу тормозных колодок или перегреву деталей тормозной системы, что снизит эффективность торможения и может привести к аварии.

Звуковое предупреждение об износе тормозных колодок

Если тормозные колодки износились и требуют замены, со стороны дискового тормозного механизма будет слышен предупреждающий звук.

Если при торможении слышен посторонний звук, продолжать движение запрещается. В противном случае возможны сильный износ тормозных дисков и повреждение элементов тормозной системы, что снизит эффективность торможения и может привести к аварии.

Разрыв шины

Запрещается продолжать движение с поврежденной шиной. Движение в таком случае крайне опасно и может привести к аварии. Кроме того, это может стать причиной повреждения колеса, подвески и кузова. В подобной ситуации необходимо немедленно заменить колесо.

В следующих ситуациях следует проверить целостность шин:

- › Дрожание рулевого колеса.
- › Странная вибрация автомобиля.
- › Станный крен автомобиля.

При повреждении шины во время движения крепко удерживайте рулевое колесо и осторожно нажмите на педаль тормоза, чтобы снизить скорость. Экстренное торможение и резкое вращение рулевого колеса могут привести к потере контроля над автомобилем.

Сильный удар о днище автомобиля, шину или колесо

В случае сильного удара о днище автомобиля, шину, колесо или элементы системы привода немедленно остановите автомобиль в безопасном месте и выполните осмотр. Проверьте, нет ли утечек тормозной жидкости и топлива, а также наличие деформаций и повреждений подвески, шин, колес, аккумуляторной батареи, элементов системы привода. Если произошла утечка или повреждение, дальнейшее движение может привести к аварии.

На спуске

Запрещается выключать питание автомобиля или двигаться на нейтральной передаче

Если выключить питание автомобиля при движении под уклон, усилитель тормозов и система усиления рулевого управления не будут работать, что может снизить эффективность торможения и потребует большего усилия для управления рулевым колесом. Это может стать причиной аварии.

На участке с перепадом высоты

Остановив автомобиль у бордюра или на участке со значительным перепадом высоты, убедитесь, что шины не деформируются в результате контакта с бордюром или прочими препятствиями.

Переезжая бордюр, искусственную неровность и подобные препятствия, следует снизить скорость и по возможности двигаться под прямым углом к препятствию. В противном случае возможно повреждение шин (особенно их боковин).

В следующих ситуациях следует снизить скорость и соблюдать осторожность, чтобы не повредить бампер.

- › На участках со ступенчатым спуском, например, на въезде или выезде с автостоянки.
- › На въезде на многоуровневую парковку и других участках с крутыми подъемами.
- › На участках с неровностями и колеями от колес.
- › На участках с ямами.
- › При съезде с ровного участка на уклон, или наоборот.
- › При переезде искусственной неровности или остановке у бордюра.

На мокрых, заснеженных, обледенелых дорогах и иных скользких поверхностях

Экстренное торможение, резкое ускорение, резкое вращение рулевого колеса при движении по скользкой дороге могут стать причиной заноса и потери контроля над автомобилем, что может привести к аварии.

При движении в холодную погоду по мостам, затененным участкам и иным местам, где мог образоваться лед, следует снизить скорость.

На затопленной дороге

При движении по затопленной дороге соблюдайте осторожность.

Передвижение по затопленным дорогам может вызвать короткое замыкание в электрических компонентах и их повреждение, а также стать причиной серьезной аварии.

Также при движении по затопленной дороге намокают тормозные колодки, что способно снизить эффективность торможения и стать причиной аварии. После преодоления затопленного участка несколько раз нажмите на педаль тормоза, чтобы разогреть тормоза и убедиться, что они работают исправно.

Меры предосторожности для пассажиров

Не перемещайтесь по салону

Во время движения не покидайте свое место и не перемещайтесь по салону. В противном случае при экстренном торможении можно получить травму.

Не высовывайте голову и руки из окон

При экстренном торможении или закрытии окон можно удариться о раму, что может привести к получению серьезных травм, вплоть до летального исхода.

Не держите детей на коленях

Запрещается держать младенцев и детей на руках, даже если Вы сами пристегнуты ремнем безопасности. Также запрещено каким-либо образом пристегивать детей с помощью ремней безопасности для взрослых. В противном случае при экстренном торможении или столкновении существует риск получения серьезных травм, вплоть до летального исхода.

Не позволяйте детям управлять дверьми и окнами

Управляя дверями или окнами, дети могут защемить руки, голову, шею и другие части тела, что может привести к получению серьезных травм.

Открыв дверь во время движения, ребенок может выпасть и получить серьезные и даже смертельные травмы.

Используйте детские замки и блокируйте окна, чтобы предотвратить несчастные случаи по причине неосторожного обращения детей с окнами и дверьми.

Остановка и стоянка автомобиля

Не останавливайте автомобиль вблизи легковоспламеняющихся материалов

Старайтесь избегать участков с большим количеством травы и легковоспламеняющихся предметов, не останавливайте автомобиль на таких участках. Сильный нагрев выхлопной трубы может привести к возгоранию легковоспламеняющихся материалов.

Если позади автомобиля находятся древесина или фанера, во избежание возгорания автомобиль должен стоять на достаточном расстоянии от таких материалов.

Не запускайте двигатель на длительное время в плохо проветриваемых помещениях

В результате длительной работы двигателя в гараже и иных помещениях с плохой вентиляцией скапливаются выхлопные газы, что может привести к отравлению угарным газом. Это может нанести серьезный ущерб здоровью и стать причиной смерти.

Экономичное вождение

Будьте внимательны

Сохраняйте достаточную дистанцию до впереди идущего автомобиля, избегайте ненужного ускорения и торможения. Движение с постоянной скоростью увеличивает запас хода автомобиля.

Избегайте ненужной перегрузки

Большая нагрузка или перегрузка автомобиля увеличивают потребление им энергии. Перед началом движения уберите ненужные предметы из автомобиля.

Регулярно проверяйте давление воздуха в шинах

Слишком низкое давление в шинах увеличивает сопротивление качению, что, в свою очередь, увеличивает расход энергии и износ шин.

Проходите плановое техническое обслуживание

Регулярное техническое обслуживание обеспечивает более длительную и экономичную эксплуатацию автомобиля.

Выключайте неиспользуемое электрооборудование

Выключайте кондиционер, подогрев сидений и обогрев заднего стекла, когда это не требуется, чтобы снизить потребление энергии.

Закрывайте окна и люк

При открытых окнах и люке увеличивается сопротивление воздуху, поэтому закрывайте их, когда в этом нет необходимости, чтобы снизить потребление энергии.

Используйте инерцию при движении накатом

При приближении к светофору или на больших уклонах следует отпустить педаль акселератора, чтобы использовать инерцию автомобиля при движении накатом.

Рекомендации по управлению автомобилем в период обкатки

Шины

В первые 500 км пробега на новых шинах следует соблюдать особую осторожность.

В начале эксплуатации новые шины не обеспечивают оптимального сцепления, поэтому они должны пройти период обкатки.

Тормозные колодки

На первых 400 км эксплуатации новые тормозные колодки не обеспечивают максимальную эффективность торможения.

Для ее достижения они должны пройти обкатку. При ощущении, что тормозная система не обеспечивает достаточного тормозного усилия, нажимайте на педаль тормоза сильнее, чтобы увеличить тормозное усилие.

Во время обкатки тормозную систему не следует подвергать большим нагрузкам. Например, не следует применять экстренное торможение, особенно при очень высокой скорости движения автомобиля и при движении по склону.

Внимание

- › Тормозные диски и тормозные колодки могут изнашиваться с различной интенсивностью в зависимости от условий эксплуатации.
- › При определенных скорости, тормозной силе и условиях окружающей среды (температура, влажность), во время торможения может раздаваться звук. Это нормальное явление.

Рекомендации по управлению автомобилем в неблагоприятных условиях

Вождение в условиях тумана

Включайте противотуманное освещение

При движении в условиях тумана необходимо включить противотуманные фары и фонари.

Используйте звуковой сигнал для предупреждения других водителей и пешеходов

Услышав звуковой сигнал от другого водителя, сразу подайте ответный сигнал, обозначив местонахождение Вашего автомобиля.

Снизьте скорость и соблюдайте осторожность

В условиях тумана следует двигаться на минимальной скорости и поддерживать достаточную дистанцию до движущегося впереди автомобиля.

Не протирайте запотевшие стекла во время движения

По причине значительной разности температур внутри и снаружи автомобиля ветровое стекло часто запотевает изнутри, что ухудшает обзор. В таком случае включите функцию обогрева стекол или слегка протрите окна, чтобы температура внутри и снаружи автомобиля сравнялась. Это поможет избежать запотевания.

Если требуется протереть стекло, остановите автомобиль. Не делайте этого во время движения.

Вождение в условиях дождя

Соблюдайте осторожность при движении по скользкой дороге

Во время дождя возможны ухудшение видимости, запотевание ветрового стекла и пробуксовка колес. В таких случаях соблюдайте особую осторожность.

Экстренное торможение, резкое ускорение, резкое вращение рулевого колеса при движении по мокрой дороге могут стать причиной заноса и потери контроля над автомобилем, что может привести к аварии.

Следует снизить скорость, поскольку во время дождя между колесами и поверхностью дороги образуется пленка воды, что приводит к потере сцепления с дорожным покрытием.

Предупреждение

По возможности избегайте вождения в сильный дождь.

Преодоление затопленного участка

Перед поездкой по воде рекомендуется включить режим «Преодоление водного участка». Способ включения режима «Преодоление водного участка» см. в разделе «Система управления полным приводом». (▷ Стр. 126)

- › При движении по стоячей воде глубина брода не должна превышать 900 мм. При движении через поток воды глубина брода должна быть еще меньше.

Полезная информация

- › Для моделей, оснащенных пневматической подвеской, максимальная глубина погружения автомобиля составляет 900 мм при стандартной высоте пневматической подвески. Когда пневматическая подвеска находится на высоте, максимальной глубиной вброд можно считать 970 мм. Способ переключения высоты пневматической подвески см. в разделе «Пневматическая подвеска». (▷ Стр. 135)
- › Если пневматическая подвеска находится ниже стандартной высоты, максимальная глубина водоема, в которую можно заехать, уменьшается, поэтому не рекомендуется въезжать в воду.
- › При движении по воде следите за волнами, создаваемыми движущимися впереди и встречными автомобилями. Это может привести к превышению максимально допустимой глубины брода для вашего автомобиля.
- › Если глубина брода составляет 50-100 мм, скорость автомобиля не должна превышать 40 км/ч.

Рекомендации по управлению автомобилем в неблагоприятных условиях

- › Если глубина брода составляет 100-400 мм, скорость автомобиля не должна превышать 15 км/ч.
- › Если глубина брода составляет более 400 мм, скорость автомобиля не должна превышать 10 км/ч. Не останавливайтесь и не переключайте передачи во время движения.
- › Как можно скорее обратитесь в сервисный центр для осмотра. Если при преодолении затопленного участка в узлы системы трансмиссии попала вода, она может смешаться со смазкой, что может привести к возникновению неполадок в работе системы.

Меры предосторожности при преодолении затопленного участка

- › Перед преодолением затопленного участка проверьте глубину. Если она слишком велика или ее невозможно определить, следует объехать затопленный участок. В этом случае нельзя преодолевать брод.
- › Изучите дорогу. Не двигайтесь по неизвестному участку, поскольку под водой могут быть скрыты такие препятствия, как канавы, люки и т. п.
- › Если двигатель остановился во время проезда через воду, во избежание его серьезного повреждения не пытайтесь запустить его снова.

Осмотр и обслуживание после преодоления затопленного участка вброд

Преодолев затопленный участок, выполните следующие действия.

- › Проверьте звуковой сигнал.
- › Проверьте все осветительные приборы.
- › Несколько раз слегка нажмите на педаль тормоза и убедитесь в исправности тормозной системы.
- › Не останавливайтесь сразу после проезда через воду. Продолжайте движение в течение 5–10 минут, чтобы предотвратить коррозию деталей турбокомпрессора и тяги электропривода. Во время движения можно немного ускориться, чтобы проверить, не возникает ли нехарактерный для автомобиля шум (звук металлического трения).

⚠ Внимание

- › Проезд через воду не должен быть частью обычного движения.
- › Будьте особенно внимательны при проезде через затопленный участок. По возможности избегайте проезда через воду. В случае необходимости осуществляйте проезд только безопасным и надежным способами.
- › Преодоление затопленного участка может привести к повреждению двигателя и электрических компонентов.
- › Нельзя проезжать через участки с соленой водой, пляжи или через участки с морской водой, так как соль может привести к коррозии автомобиля. Если Вы проезжаете по указанным выше участкам, затем необходимо немедленно промыть пресной водой все детали, которые контактировали с соленой водой.

Управление автомобилем в жаркое время года

Жаркая погода и высокая температура воздуха не способствуют нормальной эксплуатации автомобиля и негативно сказываются на здоровье водителя. Чтобы обеспечить безопасность движения, соблюдайте следующие меры предосторожности:

Не допускайте перегрева двигателя

В жаркую погоду увеличивается вероятность перегрева двигателя. Поэтому в жаркую погоду необходимо уделять особое внимание проверке и обслуживанию системы охлаждения, своевременно удалять посторонние предметы, попадающие между пластинами радиатора.

Рекомендации по управлению автомобилем в неблагоприятных условиях

Следите за давлением воздуха в шинах

Давление воздуха внутри шин увеличивается в результате воздействия высокой температуры, и в жаркое время года при высоких температурах шины могут лопнуть. При повреждении шины во время движения крепко удерживайте рулевое колесо и осторожно нажмите на педаль тормоза, чтобы снизить скорость. Не применяйте экстренное торможение и не поворачивайте резко рулевое колесо. Это может привести к потере контроля над автомобилем.

Не допускайте теплового удара

В жаркое время года солнечная активность и высокая температура могут стать причиной теплового удара. Обеспечьте хорошую вентиляцию салона и не управляйте автомобилем в состоянии усталости.

⚠ Предупреждение

Не оставляйте детей в закрытом автомобиле без присмотра.

- Находясь в автомобиле в одиночку, ребенок может подвергнуться тепловому удару или обезвоживанию, что нанесет вред здоровью и даже может привести к смертельному исходу.
- Находясь в автомобиле без присмотра, ребенок может вызвать пожар, играя со спичками, зажигалкой и тому подобными предметами.

⚠ Внимание

Не оставляйте в автомобиле зажигалки, аэрозольные баллоны, банки с газированными напитками, очки.

- В условиях высокой температуры воздуха, утечка газа из зажигалки или аэрозольного баллончика, либо разрыв баллончика могут привести к возгоранию.
- Если разорвется банка с газированным напитком, контакт жидкости с электрическими компонентами может привести к замыканию.
- Из-за высокой температуры воздуха в салоне полимерные линзы очков могут деформироваться и треснуть.

Управление автомобилем в холодное время года

В холодное время года транспортные средства могут быть покрыты снегом или льдом, а движущиеся части, такие как дверные ручки, окна, зеркала заднего вида и дворники, могут замерзнуть. Чтобы защитить Ваш автомобиль от замерзания и обеспечить его нормальную эксплуатацию, следуйте следующим рекомендациям.

Подготовка перед вождением

Перед наступлением холодного сезона или перед поездкой в холодные районы необходимо выполнить следующие подготовительные работы:

- Убедитесь, что омывающая жидкость для ветрового стекла подходит для температуры в данной местности, чтобы предотвратить ее замерзание и нанесение ущерба автомобилю.
- Чтобы обеспечить хорошую защиту от замерзания, используйте тип охлаждающей жидкости, указанный для Вашего автомобиля. Для получения конкретных параметров см. раздел «Параметры масел и жидкостей». (▷ Стр. 351)
- Используйте тип моторного масла, указанный для Вашего автомобиля. Для получения конкретных параметров см. раздел «Параметры масел и жидкостей». (▷ Стр. 351)
- В холодное время года производительность аккумуляторов снижается. Обратитесь в сервисный центр чтобы проверить, обладают ли аккумуляторы достаточной мощностью для запуска двигателя.
- В зависимости от условий движения можно заранее подготовить аварийные принадлежности, такие как сигнальные лампы, лопаты для снега, скребки для окон, соединительные кабели и т. д.

Рекомендации по управлению автомобилем в неблагоприятных условиях

Для обеспечения более комфортного вождения можно использовать следующие способы:

- › Заранее заведите автомобиль и включите такие функции, как кондиционер и обогрев сидений, чтобы сделать салон более комфортным.

Если автомобиль имеет функцию дистанционного управления, можно попробовать управлять им через приложение на смартфоне.

- › Активируйте функцию теплоизоляции аккумулятора при подключении зарядного пистолета. После завершения медленной зарядки температура тягового аккумулятора сохранится в оптимальном рабочем диапазоне, что благоприятно скажется на дальности хода автомобиля. Подробные сведения об управлении см. в разделе «Управление зарядкой». (▷ Стр. 172)
- › После парковки обязательно уберите снег и воду с ручек дверей, чтобы они не замерзли.
- › В холодное время дорожное покрытие может быть покрыто снегом или льдом, чтобы улучшить проходимость автомобиля и уменьшить боковое скольжение автомобиля, обратитесь в сервисный центр для замены и установки зимних шин или цепей противоскольжения.

Зимние шины

В холодное время года при низких температурах в связи с некоторыми особенностями стандартных шин (ширина, состав каучука, рисунок протектора) снижается их упругость, падают тормозное и тяговое усилия, а также увеличивается уровень шума. В некоторых случаях возможно возникновение трещин, аномального износа и прочих неустраняемых повреждений. Поэтому при температуре ниже 7 °C следует использовать зимние шины. Они значительно повышают устойчивость автомобиля на дороге, улучшают его тормозные характеристики и сокращают тормозной путь.

i Полезная информация

Всесезонные шины с маркировкой M+S являются эффективными в холодное время года, однако, как правило, их эффективность ниже, чем у зимних шин. Особенно важно использовать зимние шины при движении по заснеженным и обледеневшим дорогам.

⚠ Предупреждение

Несмотря на то, что использование зимних шин улучшает эксплуатационные характеристики автомобиля в холодное время года, при управлении следует соблюдать осторожность.

- › Скорость и режим движения следует выбирать с учетом видимости, погодных условий, состояния дороги и транспортной ситуации.
- › Не превышайте максимально допустимые скорость и нагрузку, указанные для используемых зимних шин.

⚠ Внимание

Сильный износ протектора зимних шин в значительной степени снижает их пригодность для использования в холодное время года. Старые зимние шины даже при отсутствии признаков износа протектора также существенно теряют пригодность к использованию. Для ознакомления с критериями замены зимних шин обратитесь к Вашему дилеру.

Правила использования зимних шин

- › Выполняйте соответствующие требования законодательства, принятые в Вашей стране.
- › Зимние шины должны быть установлены на все колеса.
- › Используйте зимние шины того же размера, что и летние.
- › Тип, размер (окружность качения), рисунок протектора всех используемых зимних шин должны быть одинаковыми.
- › Зимние шины можно использовать только в холодное время года.

Рекомендации по управлению автомобилем в неблагоприятных условиях

- › Важно соблюдать все ограничения, установленные для зимних шин (максимальная скорость, максимальная нагрузка и т. д.). Несоблюдение этих требований может привести к повреждению шин и привести к аварии.
- › Запрещено устанавливать шины против указанного направления вращения.

Цепи противоскольжения

Использование цепей противоскольжения регулируется государственными нормами. Цепи противоскольжения устанавливаются только на ведущие колеса. Запрещено устанавливать цепь противоскольжения только на одно колесо. При установке следуйте указаниям производителя и надежно закрепляйте цепи.

⚠ Внимание

Устанавливая цепи противоскольжения, соблюдайте следующие меры предосторожности:

- › Неправильный размер или неправильная установка цепей могут повредить тормозную систему, подвеску, кузов и шины. Используйте подходящие цепи противоскольжения и соблюдайте правила их установки.
- › Для установки цепей противоскольжения остановите автомобиль на ровной площадке вдали от движения транспорта, включите аварийную световую сигнализацию и поместите знак аварийной остановки позади автомобиля.
- › Перед установкой цепей противоскольжения на шины, необходимо переключить режим питания на OFF и использовать стояночный тормоз.
- › Не устанавливайте цепи на неполномерные запасные колеса.
- › Не устанавливайте цепи при недостаточном давлении в шинах.
- › Будьте осторожны, чтобы не повредить колесные диски.

⚠ Внимание

При движении с цепями противоскольжения соблюдайте следующие меры предосторожности:

- › После установки цепей противоскольжения скорость движения не должна превышать 40 км/ч либо рекомендованную производителем цепей максимальную скорость, в зависимости от того, какая из них ниже.
- › Проехав 0,5–1 км после установки цепей, в целях безопасности осмотрите цепи и проверьте правильность их установки. Если цепи противоскольжения ослаблены, подтяните или переустановите их.
- › Установка цепей противоскольжения может ухудшить управляемость автомобиля. По возможности избегайте резкого ускорения, резкого вращения рулевого колеса и экстренного торможения, поскольку они могут привести к аварии.
- › Если Вы слышите, что цепь противоскольжения задевает кузов или днище, немедленно остановитесь, проверьте цепи и перезатяните их. Если звук ударов продолжается, уменьшите скорость до тех пор, пока звук не прекратится.
- › Избегайте движения по ухабистой или неровной дороге.
- › Максимально снижайте скорость на поворотах, чтобы предотвратить потерю управляемости.
- › При отсутствии снега на дороге как можно скорее снимите цепи. В противном случае возможны ухудшение ходовых качеств автомобиля и серьезные повреждения шин.
- › Выключите электронную систему стабилизации. В противном случае возможно выполнение торможения, когда в этом нет необходимости, и ложное срабатывание сигнализации.

Рекомендации по управлению автомобилем в неблагоприятных условиях

Основы вождения

В холодное время года вождение должно выполняться с осторожностью, обращайтесь внимание на наличие на дороге снега и льда.

- › При движении по заснеженным дорогам снег может налипать на крылья колес, которые следует вовремя проверять и очищать, в противном случае это может привести к затруднению рулевого управления или уменьшению угла поворота.
- › Если на ветровом и заднем стеклах, а также на зеркалах заднего вида, лежит снег и закрывает обзор, их следует своевременно очищать. В то же время можно улучшить обзор за рулем с помощью функции размораживания.
- › Избегайте резкого торможения, резкого ускорения и резких движений рулем, в противном случае шины могут легко проскользнуть в сторону, что может привести к аварии из-за потери управления автомобилем.

Предупреждение

При временной остановке на заснеженной поверхности необходимо выключить двигатель или остановить автомобиль на хорошо проветриваемом месте. В противном случае выхлопные газы могут проникнуть в салон автомобиля, вызвав у пассажиров отравление угарным газом, что может привести к серьезным травмам или даже к летальному исходу.

Рекомендации по вождению в условиях бездорожья

- › Вождение по бездорожью приносит удовольствие, но не предполагает легкомысленного отношения. Водитель всегда должен серьезно относиться к возникающим сложным или проблемным ситуациям во время вождения и избегать риска в опасных местах. Ошибка может привести к опасной ситуации.

- › При вождении по бездорожью безопасность всегда является главным приоритетом. Перед началом движения убедитесь в том, что все пассажиры пристегнуты ремнями безопасности, а все предметы надежно закреплены во избежание опасности, связанной с их перемещением по салону во время движения.
- › Во время движения по бездорожью не держитесь за спицы рулевого колеса, т. к. резкий удар может вывернуть руль и травмировать руки.
- › При пересечении водной преграды сначала проверьте глубину воды и твердость дна, проезжайте медленно и избегайте глубоких участков, затопленных водой. При необходимости примите требуемые меры безопасности, чтобы исключить повреждение водой двигателя или других компонентов.
- › После переезда по траве, грязи, гравию, песку или воде проверьте днище кузова на наличие прилипшей травы, веток, гравия, песка и т. п. Уберите мусор, так как он может вызвать поломку или стать причиной возгорания.
- › После переезда по песку, грязи, воде или снегу проверьте работу тормозов. Грязь и песок, налипшие на тормозные диски, могут повлиять на эффективность торможения, а также стать причиной повреждения компонентов тормозной системы.
- › При движении в условиях запыленности или по песчаным дорогам воздушный фильтр может быть серьезно поврежден, поэтому возьмите с собой по крайней мере один запасной фильтр. При движении в условиях запыленности фильтр необходимо ежедневно проверять. Проверку выполняйте сразу после завершения поездки по песчаной местности. Если проверка выявит проблемы, немедленно произведите очистку или замену фильтра, в противном случае возможно повреждение двигателя.
- › Высокий дорожный просвет автомобиля позволяет водителю лучше видеть дорогу, замечать проблемы и корректировать стиль вождения в зависимости от различных условий местности.

Рекомендации по управлению автомобилем в неблагоприятных условиях

- › Перед возвращением на шоссе после езды по бездорожью следует очистить шины от грязи и мелких камней. В противном случае при движении на высокой скорости по шоссе грязь и камни на шинах могут привести к серьезным повреждениям ветрового стекла и иных компонентов. Кроме того, убедитесь в том, что шины находятся в хорошем состоянии, проверьте протекторы и боковые поверхности шин на наличие признаков повреждений, убедитесь в отсутствии повреждений шин от ударов, вызванных движением на высокой скорости. Также очистите от грязи и пыли световые приборы, окна, ветровое и заднее стекла и номерные знаки.

⚠ Предупреждение

- › Автомобиль имеет высокие дорожный просвет и центр тяжести. Избегайте движения на высокой скорости, резких стартов, резких поворотов, экстренного торможения или других резких маневров во время управления автомобилем. Ошибки в управлении могут привести к потере контроля над автомобилем или его опрокидыванию. Во время движения с установленным на рейлингах грузом следует соблюдать особую осторожность, поскольку центр тяжести автомобиля поднимется еще выше.
- › При боковом ветре необходимо снизить скорость. Повышенные дорожный просвет и центр тяжести автомобиля делают его более уязвимым к боковому ветру, а снижение скорости движения автомобиля позволяет лучше управлять им.
- › Не передвигайтесь с повышенной скоростью по неровной дороге, избегайте подскоков и ударов о препятствия, так как это может привести к потере управления или опрокидыванию автомобиля, что способно стать причиной серьезных травм или даже гибели, а также серьезных повреждений подвески и ходовой части.

- › При необходимости движения по крутому склону следует двигаться в прямом направлении вверх или вниз, не передвигайтесь перпендикулярно направлению склона. По причине высоко расположенного центра тяжести движение вдоль крутого склона может привести к опрокидыванию автомобиля.

Рекомендации по осмотру и техническому обслуживанию

После поездки по бездорожью с песчаными участками (с большим количеством пыли), по грязи, воде, солончакам и в других неблагоприятных дорожных условиях своевременно проверяйте следующие компоненты и при необходимости выполняйте их техническое обслуживание или ремонт:

- › Проверьте звуковой сигнал.
- › Проверьте все осветительные приборы.
- › Проверьте днище кузова, нет ли утечек масла и рабочих жидкостей.
- › Проверьте исправность узлов на днище кузова, своевременно выполните очистку от травы и иного мусора, чтобы устранить потенциальную опасность поломки и возгорания.
- › Проверьте дифференциалы, коробку передач и раздаточную коробку на предмет попадания воды или грязи.
- › Проверьте воздушный фильтр и трубопроводы на предмет попадания воды.
- › Проверьте воздушный фильтр на предмет попадания песка, своевременно очистите фильтр.
- › Проверьте радиатор, конденсатор, масляный радиатор, промежуточный охладитель и вентилятор, нет ли налипшей грязи или мусора; своевременно очистите их.
- › Своевременно проверяйте двигатель на предмет попадания воды или грязи и очищайте его.
- › Убедитесь, что давление в шинах нормальное и что на протекторах или боковых поверхностях шин нет трещин или разрывов.

Рекомендации по управлению автомобилем в неблагоприятных условиях

- › Несколько раз слегка нажмите на педаль тормоза и убедитесь в исправности тормозной системы.
- › Проверьте лебедку (при наличии) на предмет скопления воды.
- › Проверьте амортизаторы, нет ли признаков повреждений или утечек масла.

Техническое обслуживание позволяет оценить состояние автомобиля и предотвратить его поломку

В процессе эксплуатации происходит неизбежный износ деталей автомобиля. Чтобы гарантировать безопасность управления автомобилем, необходимо регулярно проходить плановое техническое обслуживание и осуществлять ремонт автомобиля. Это позволит максимально долго сохранять эксплуатационные характеристики автомобиля.

Проведение технического обслуживания для обеспечения надежного состояния автомобиля во время движения

Во время технического обслуживания вы можете провести необходимый профилактический ремонт узлов и деталей в соответствии с условиями их эксплуатации. Такие профилактические работы позволят Вам спокойно пользоваться автомобилем до следующего технического обслуживания.

Продление срока службы автомобиля и снижение эксплуатационных расходов

В процессе эксплуатации тормозные колодки, шины и прочие детали постепенно изнашиваются и приходят в негодность. Использование чрезмерно изношенных деталей может привести к неисправностям и даже стать причиной аварии. Поэтому необходимо проводить регулярное техническое обслуживание.

Техническое обслуживание моторного отсека

Вид моторного отсека

Автомобиль с двигателем E30Z

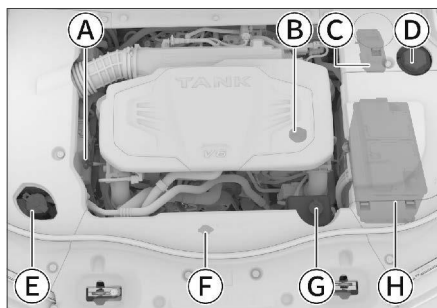

- А Щуп моторного масла
- В Крышка маслосазливной горловины двигателя
- С Бачок для тормозной жидкости
- Д Переливной бак для охлаждающей жидкости для систем электропривода
- Е Бачок омывателя ветрового стекла
- Ф Крышка радиатора
- Г Переливные бачки охлаждающей жидкости двигателя
- Н Аккумуляторы

⚠ Предупреждение

› Моторный отсек — зона повышенной опасности. Проводя работы в моторном отсеке, будьте особенно внимательны!

› Во избежание ожогов или возгорания при проверке уровня масла и его доливе необходимо соблюдать следующие меры предосторожности:

Выключите двигатель.

Включение стояночного тормоза.

Дайте двигателю полностью остыть.

Не допускайте приближения детей к моторному отсеку.

Не допускайте попадания масляных жидкостей на горячий двигатель.

Не допускайте попадания воды в моторный отсек.

› Во избежание возгорания при работах по ремонту или обслуживанию топливной системы или электрооборудования необходимо соблюдать следующие требования:

Отключите отрицательную клемму аккумулятора.

Не курите.

Не выполняйте работы вблизи источников открытого огня.

Предупреждающие наклейки в моторном отсеке

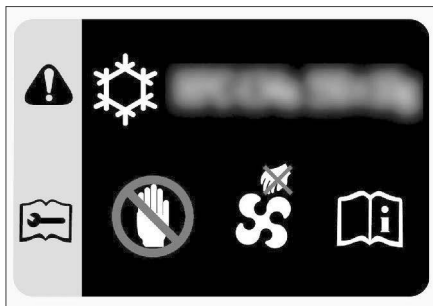

Наклейки находятся на передней стенке моторного отсека или на декоративной панели решетки радиатора и содержат следующую информацию:

› О марке и необходимом объеме заливаемой в кондиционер охлаждающей жидкости.

› О том, что вентилятор охлаждения может включиться в любой момент, и ни в коем случае нельзя помещать руки под защитный кожух вентилятора. В противном случае неожиданное включение вентилятора может привести к получению серьезных травм.

⚠ Внимание

При пополнении масляных жидкостей ни в коем случае не допускайте смешения масел разных типов. В противном случае возможны серьезные неполадки и повреждение деталей автомобиля.

Жидкость омывателя стекол

Пополнение

Открутите крышку бачка и медленно долейте жидкость, не допуская ее перелива. В случае перелива немедленно слейте избыточное количество жидкости.

Используйте только высококачественную омывающую жидкость, которая имеет хорошие очищающие свойства и не замерзает в холодную погоду.

i Полезная информация

Если температура окружающей среды ниже 0 °С, следует использовать незамерзающую омывающую жидкость.

Храните омывающую жидкость в недоступном для детей месте.

Жидкость легко воспламеняется и должна храниться вдали от источников огня.

⚠ Внимание

Не используйте мыльную воду или иные жидкости в качестве омывающей жидкости. Это может привести к повреждению лакокрасочной поверхности кузова.

⚠ Предупреждение

Запрещено добавлять омывающую жидкость во время работы или при разогретом состоянии двигателя. Жидкость содержит спирт, и ее попадание на двигатель может привести к возгоранию.

Моторное масло

Проверка

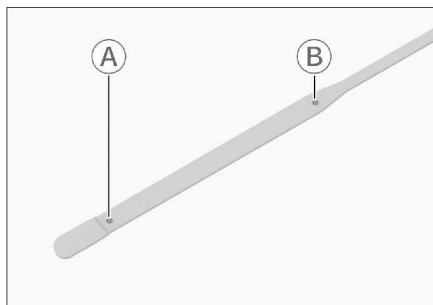

8F3D41CDBC64

A Нижняя метка**B** Верхняя метка

Припаркуйте автомобиль на ровной площадке, прогрейте двигатель до нормальной рабочей температуры, после чего переведите выключатель питания в режим OFF. Через 10 минут извлеките маслоизмерительный щуп, протрите его и до упора вставьте обратно в направляющую трубку. Примерно через 10 секунд извлеките щуп и проверьте уровень масла.

Уровень масла должен находиться между нижней и верхней метками масляного щупа.

Если уровень находится близко к нижней метке или ниже ее, следует долить масло, чтобы уровень находился посередине между нижней и верхней метками.

Уровень масла можно проверить в меню [Автомобиль] → [Другие] → [Уровень масла] центрального дисплея.

i Полезная информация

- › Форма маслоизмерительного щупа зависит от двигателя.
- › Перед подъемом на крутой склон проверьте уровень моторного масла. Он должен быть не ниже 1/2 от верхней и нижней шкалы масляного щупа. В противном случае долейте масло.
- › Если после доливки масла индикатор все еще показывает низкий уровень, проедьте на автомобиле несколько минут со скоростью более 10 км/ч, пока предупреждение не исчезнет. Если предупреждение не исчезает в течение длительного времени, как можно скорее обратитесь в сервисный центр.

⚠ Предупреждение

- › Если во время работы двигателя касаться вращающихся частей, например ремней и вентилятора, или находиться близко к ним, то существует опасность затягивания рук, одежды, инструментов и т. д., что может привести к несчастному случаю.
- › При проверке или доливе моторного масла необходимо соблюдать осторожность, чтобы избежать ожогов.
- › Когда моторное масло не используется, оно должно храниться надлежащим образом. Утечка масла в почву или в воду

может вызвать загрязнение окружающей среды.

Долив

Открутите пробку маслосаливной горловины двигателя и медленно залейте моторное масло, избегая его перелива. В случае перелива немедленно слейте избыточное количество жидкости. В противном случае возможно повреждение деталей моторного отсека.

Используйте только чистое высококачественное моторное масло. От этого напрямую зависят эффективность работы и срок службы двигателя. Чтобы сохранить эксплуатационные характеристики автомобиля, используйте только масло указанного типа.

Присадки к моторному маслу

Для работы автомобиля не требуется добавление каких-либо присадок в моторное масло. Присадки не способствуют улучшению рабочих характеристик двигателя и не продлевают срок его службы. Напротив, они могут вступить в химическую реакцию с моторным маслом, что может привести к ухудшению свойств моторного масла и повреждению двигателя.

⚠ Внимание

- › Регулярно проверяйте уровень моторного масла и заменяйте его. В противном случае недостаточное количество масла или его старение будут приводить к плохой смазке вращающихся частей двигателя, произойдет спекание и повреждение двигателя.
- › Моторное масло обладает смазывающими и охлаждающими свойствами. Даже при нормальной эксплуатации часть моторного масла, смазывающая поршни и клапаны, может проникать в камеры сгорания и сгорать, в результате чего уровень масла со временем снижается. Степень уменьшения объема масла зависит от условий эксплуатации автомобиля.
- › При доливе моторного масла следите за тем, чтобы не перелить его.

Охлаждающая жидкость двигателя/системы электропривода

Проверка

Регулярно проверяйте уровень охлаждающей жидкости в расширительном бачке.

Уровень должен находиться между верхней и нижней метками.

Если уровень охлаждающей жидкости находится ниже нижней метки, необходимо долить ее таким образом, чтобы уровень поднялся до положения между нижней и верхней метками, а также проверить систему охлаждения на наличие утечек.

Долив

Дайте двигателю и системе электропривода остыть и медленно откройте крышку, чтобы снять давление.

При случайном выплескивании охлаждающей жидкости необходимо немедленно ее вытереть, чтобы не повредить детали или лакокрасочное покрытие кузова.

Используйте только охлаждающую жидкость указанного типа.

⚠ Предупреждение

- › Запрещается открывать крышку расширительного бачка при высокой температуре моторного отсека. Система охлаждения может находиться под давлением. При открытии крышки может произойти выброс горячей охлаждающей жидкости, что приведет к получению ожогов или иных травм.

⚠ Внимание

- › Охлаждающая жидкость содержит этиленгликоль, который снижает температуру ее замерзания. Запрещается выливать ее на землю или в канализацию — это приведет к загрязнению окружающей среды.
- › Для замены охлаждающей жидкости двигателя/системы электропривода обратитесь в сервисный центр.

Тормозная жидкость

Проверка

Регулярно проверяйте уровень жидкости в бачке.

Уровень должен находиться между верхней и нижней метками.

Если уровень тормозной жидкости находится ниже нижней метки, необходимо долить ее таким образом, чтобы уровень поднялся до положения между нижней и верхней метками, а также проверить тормозную систему на наличие утечек.

Долив

Откройте крышку бачка тормозной жидкости и медленно долейте жидкость, избегая ее перелива. В случае перелива немедленно слейте избыточное количество жидкости. В противном случае возможно повреждение деталей моторного отсека.

Обязательно используйте тормозную жидкость указанного типа.

⚠ Предупреждение

- ▶ Недостаток тормозной жидкости снижает эффективность торможения, создавая риск аварии.
- ▶ Тормозная жидкость представляет опасность для здоровья и коррозионно-активна. При ее попадании на кожу немедленно промойте поврежденное место большим количеством чистой воды. В случае проглатывания немедленно обратитесь к врачу.

Предупреждающие знаки на бачке тормозной жидкости



6B5A252376B0

Эти символы находятся на крышке бачка тормозной жидкости и напоминают о том, что перед проверкой или добавлением тормозной жидкости следует очистить крышку и использовать только тормозную жидкость указанного типа, хранящуюся в герметичной емкости.

Радиатор

Регулярно проверяйте радиатор, вентилятор и прочие компоненты системы охлаждения в моторном отсеке. Если такие компоненты сильно загрязнены, своевременно выполняйте их очистку. Если Вы не можете определить, нормально ли работает радиатор, обратитесь в сервисный центр.

После каждой поездки в неблагоприятных условиях (например, преодоления брода, движения по песку, глинистым или гравийным дорогам), проверяйте радиатор, вентилятор и прочие компоненты системы охлаждения в моторном отсеке на предмет загрязнения. Если загрязнения значительные, обратитесь в сервисный центр для проверки и очистки.

Предупреждающие наклейки на радиаторе



5663729F9D40

Данный знак расположен на крышке радиатора. Он напоминает о том, что запрещено открывать крышку радиатора, когда двигатель перегрет. В противном случае существует риск получения ожогов и выплескивания охлаждающей жидкости.

Аккумуляторная батарея

Данный автомобиль комплектуется необслуживаемой аккумуляторной батареей. Аккумуляторная батарея находится в моторном отсеке.

При недостаточном заряде аккумуляторной батареи ее необходимо своевременно зарядить или заменить. Для замены аккумуляторной батареи обратитесь в сервисный центр.

Предупреждающие наклейки на аккумуляторной батарее

Тип 1



Тип 2



Эти знаки расположены на аккумуляторной батарее. Они напоминают, что перед установкой, снятием и проверкой аккумуляторной батареи необходимо соблюдать следующие меры предосторожности:

- › Детям запрещается приближаться к аккумуляторной батарее.

- › При использовании или зарядке аккумуляторной батареи может выделяться горючий газ, поэтому ее необходимо держать вдали от источников тепла и открытого огня. В противном случае аккумуляторная батарея может загореться или взорваться.
- › Аккумулятор содержит довольно едкую жидкость.
- › Во время работы с ним наденьте защитные очки и соблюдайте прочие защитные меры.

Проверка и замена предохранителей

Если какое-либо электрическое устройство не работает, это может быть вызвано перегоранием соответствующего предохранителя. В таком случае рекомендуется провести проверку в соответствии с описанным ниже порядком и при необходимости заменить предохранитель:

1. Отключите все электрические узлы.
2. Выключите зажигание, включите стояночный тормоз и отсоедините минусовую клемму аккумуляторной батареи.
3. Местоположение предохранителей:

В блоке предохранителей моторного отсека

Блок предохранителей находится с левой стороны передней части моторного отсека. Для доступа к нему снимите левую декоративную крышку в передней части моторного отсека.



945363565510

Чтобы открыть блок предохранителей, нажмите на две защелки на крышке блока предохранителей, а затем потяните крышку вверх.

В приборной панели рядом с рулевым колесом

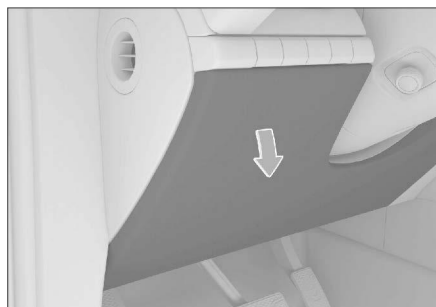

7DE923008092

Предохранители можно увидеть, сняв нижнюю накладку приборной панели, как показано на рисунке.

Не рекомендуется без особой необходимости самостоятельно снимать приборную панель. Снятие отделения для мелких предметов требует определенных навыков, поэтому это лучше поручить специалистам сервисного центра.

В правой части багажного отделения



6C38874C4F33

Предохранители можно увидеть, сняв крышку блока предохранителей.

Не рекомендуется без особой необходимости самостоятельно снимать этот блок предохранителей. Снятие отделения для мелких предметов требует определенных навыков, поэтому это лучше поручить специалистам сервисного центра.

⚠ Внимание

- › Не допускайте попадания воды или иной жидкости в блок предохранителей, поскольку это может привести к повреждению электрических узлов.
- › После установки крышки блока предохранителей убедитесь в том, что она зафиксирована правильно. В случае неправильной установки крышки попавшие внутрь блока влага и грязь повлияют на эффективность работы предохранителей.

4. Чтобы извлечь предохранитель, воспользуйтесь специальными щипцами для предохранителей. По маркировке предохранителей найдите предохранитель неисправного электроприбора. Проверьте его.

Проверка и замена предохранителей

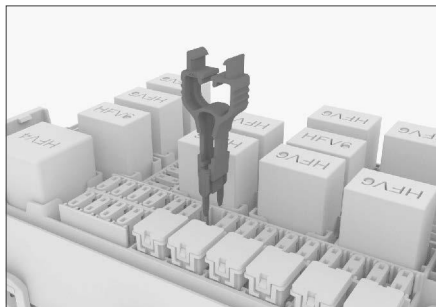

5E7431095144

⚠ Внимание

- › Пинцет и запасные предохранители находятся в блоке предохранителей моторного отсека.
- › Наклейка с описанием предохранителей находится на крышке блока предохранителей. С помощью данной наклейки можно определить предохранитель, соответствующий электрическому устройству.
- › Поскольку неисправность может быть вызвана перегоранием нескольких предохранителей, необходимо проверить все предохранители, чтобы устранить ее. Если неисправность по-прежнему не может быть устранена, обратитесь в сервисный центр.

5. Если перегорел проводник внутри предохранителя, замените его запасным предохранителем того же номинала.

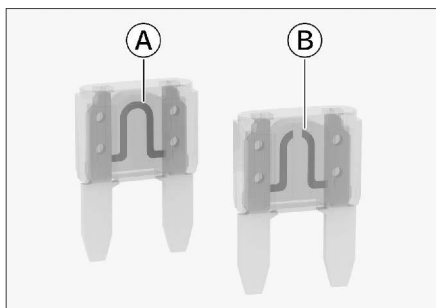

1DE999FF7FC4

- Ⓐ Исправный предохранитель
- Ⓑ Перегоревший предохранитель

⚠ Предупреждение

- › Использование неподходящего предохранителя, ремонт предохранителя либо замыкание цепи без предохранителя могут привести к пожару и серьезным травмам.
- › Не устанавливайте предохранитель с более высоким номинальным током. Поврежденный предохранитель может быть заменен только предохранителем той же силы тока (того же цвета и с той же маркировкой) и того же размера.
- › Не пытайтесь отремонтировать поврежденные предохранители.
- › Не используйте вместо предохранителей металлические полоски, канцелярские скрепки или подобные предметы.

6. Проверьте исправность работы электрических узлов.

⚠ Внимание

Если через короткое время запасной предохранитель снова перегорает или электрическое устройство по-прежнему работает ненормально, это указывает на наличие серьезной неисправности в электрической системе автомобиля. В этом случае следует немедленно обратиться в официальный сервисный центр.

Замена щеток очистителя ветрового стекла

Проводите регулярный осмотр щеток стеклоочистителей и в случае возникновения следующих ситуаций выполняйте их замену:

- › Наличие на щетках трещин или частичное затвердевание резины.
- › Во время работы стеклоочистителя щетки оставляют полосы на стекле или не очищают его надлежащим образом.

i Полезная информация

При поднятии или опускании стеклоочистителей запрещается сильно тянуть за щетки во избежание их деформации и поломки.

1. Переключив режим питания в положение OFF, потяните комбинированный переключатель управления стеклоочистителями на себя в течение 10 секунд и удерживайте в течение примерно 3 секунд, стеклоочистители автоматически перейдут в рабочее положение, как показано на рисунке.



50F74F3ACDDF

2. Поднимите рычаг стеклоочистителя с поверхности стекла.

⚠ Внимание

- › Если требуется снять стеклоочиститель, обязательно приведите его в положение для проведения технического обслуживания. В противном случае стеклоочистители могут быть повреждены.
- › Во время подъема рычагов стеклоочистителей не открывайте капот. В противном случае можно повредить капот и стеклоочистители.

- › Положение обслуживания стеклоочистителя предназначено только для замены щеток и не должно использоваться для других целей (например, поднятие стеклоочистителя в положение обслуживания для предотвращения его замерзания в холодное время года).

3. Поверните щетку стеклоочистителя в направлении стрелки, указанной на рисунке, чтобы максимально увеличить угол между ней и пластмассовым соединителем.



BEEB7BFC5555

4. Снимите щетки с рычагов стеклоочистителей.

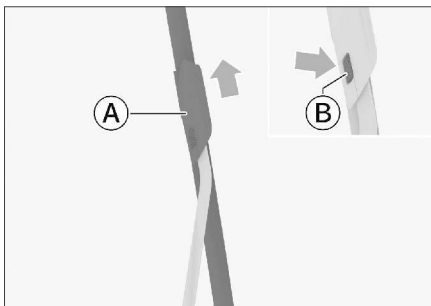

613132F9B286

- A** Щетки стеклоочистителей
- B** Упругая скоба

Нажмите на скобу и снимите щетку, потянув ее в направлении, указанном на рисунке стрелкой.

Замена щеток очистителя ветрового стекла

Внимание

До тех пор, пока щетки стеклоочистителей не будут установлены, запрещается опускать рычаги стеклоочистителей на ветровое стекло, поскольку в противном случае это может привести к его повреждению.

5. Установите новую щетку стеклоочистителя и опустите стеклоочиститель обратно на ветровое стекло.

Для удобства установки обратитесь к 3 шагу и максимально увеличьте угол между щеткой стеклоочистителя и пластмассовым соединителем.

После завершения установки подвигайте стеклоочиститель вверх-вниз, чтобы убедиться в его надежной фиксации.

6. Переведите выключатель питания в положение ON или включите двигатель. Переведите комбинированный переключатель управления стеклоочистителями в положение работы стеклоочистителей, чтобы они автоматически вернулись в исходное положение.

Фильтр системы климат-контроля

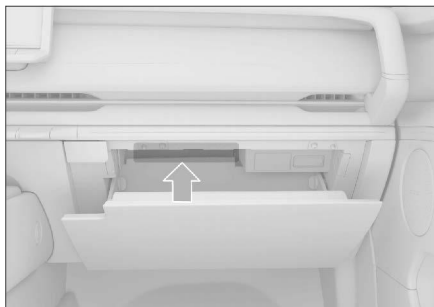

CAV4BBB162F2

Фильтр системы климат-контроля, который находится в задней части перчаточного ящика, эффективно блокирует и фильтрует мельчайшие частицы, такие как пыль, цветочная пыльца и т. п., попадающие в салон автомобиля извне. Регулярно проверяйте и заменяйте фильтр системы климат-контроля, чтобы обеспечить наилучшую эффективность фильтрации.

⚠ Внимание

Для замены фильтра необходимо демонтировать перчаточный ящик и окружающие его детали, что требует определенных навыков, поэтому это лучше поручить специалистам сервисного центра. Когда Вам нужно заменить фильтр кондиционера, мы рекомендуем обратиться в сервисный центр.

Длительное хранение

Если требуется оставить автомобиль на длительное время без использования, запустите на 3–5 минут кондиционер в режиме охлаждения на холостых оборотах двигателя. Это позволяет полностью смазывать компрессор, сводя к минимуму возможность его повреждения при повторном запуске системы из-за длительного перерыва в работе.

Обслуживание выдвигающихся порогов

Грязь, гравий и другой мусор, попавшие на шарниры порогов, могут стать причиной аномального шума. При возникновении аномального шума необходимо выдвинуть порог и промыть передний и задний шарниры струей воды под высоким давлением. После высыхания следует нанести смазку на шарниры.

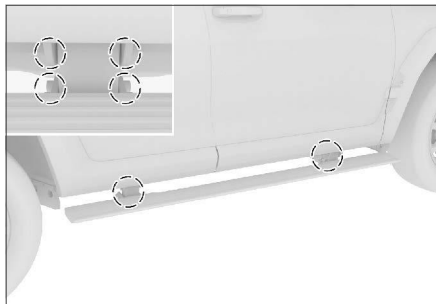

2D523F1EE46D

⚠ Внимание

- › Использование вместо смазочных материалов химически агрессивных растворов, таких как очистители карбюратора и щелочные растворы, строго запрещено.
- › Если аномальный шум сохраняется после вышеуказанных действий, как можно скорее обратитесь в сервисный центр.
- › В холодное время года пороги могут не выдвигаться из-за замерзания. В этом случае заблокируйте двери, уберите лед или подождите, пока он растает, а затем разблокируйте двери и проверьте, восстановилась ли работоспособность порогов.

Сброс программы управления фарами

Перед выходом автомобиля с завода выполняется настройка передних комбинированных фар. Если автомобиль часто используется для перевозки грузов, может возникнуть необходимость в повторной настройке передних фар. Для этого обратитесь в сервисный центр.

Замена ламп

Все внешние лампы автомобиля являются светодиодными, они не подлежат разборке или замене по отдельности. В случае выхода из строя или ухудшения работы лампы рекомендуется как можно скорее обратиться сервисный центр для проверки и ремонта.

Предупреждение

- › Запрещается изменение конструкции наружных осветительных приборов и сигнального оборудования.
- › Запрещается устанавливать дополнительные наружные осветительные приборы и сигнальные огни, не предусмотренные обязательными стандартами.

Запотевание автомобильных фар

Во время вождения в дождливую погоду, мойки автомобиля или в иных подобных ситуациях стекла фар могут запотеть. Это происходит по причине разницы температур внутри и снаружи фары. Данное явление аналогично запотеванию окон автомобиля во время движения в дождливую погоду и не является неисправностью. Однако если внутри фары образуются крупные капли или скапливается вода, следует обратиться в сервисный центр для проверки и ремонта.

Внимание

Во избежание повреждения фар не используйте растворители или сильнодействующие моющие средства для очистки внешней поверхности фар.

Периодичность обслуживания

Периодичность обслуживания зависит от условий движения и частоты использования люка.

При эксплуатации автомобиля в регионах с высокой запыленностью и большим количеством дождей обслуживание люка рекомендуется выполнять чаще.

Внимание

Отсутствие своевременного ухода может привести к попаданию воды в салон или возникновению посторонних шумов. Регулярно очищайте люк в соответствии с условиями эксплуатации автомобиля. Например, в регионах, где возможны песчаные бури, а также в сезоны, когда люк используется практически постоянно, проем люка требуется очищать чаще.

- › Перед мойкой автомобиля обязательно проверяйте, плотно ли закрыт люк, и не направляйте струю воды непосредственно на его уплотнители. Если уплотнители будут деформированы под струей мойки высокого давления, это может привести к попаданию воды в салон.
- › При движении по очень ухабистой дороге или горной местности не оставляйте люк полностью открытым на длительное время. В противном случае внутренний механизм люка может получить повреждения по причине тряски.
- › В дождливое время года следует тщательнее следить за состоянием уплотнителей, избегать попадания на них гравия и пыли и регулярно их протирать, чтобы обеспечить герметичность люка.

Порядок обслуживания

Пыль и посторонние частицы могут скапливаться на уплотнителях, в механических элементах и на направляющих люка, что способно привести к возникновению посторонних шумов при использовании люка или неисправностей в его работе, а также к засорению дренажных трубок. Регулярно открывайте люк, удаляйте пыль и грязь, протирайте уплотнители чистой тканью, смоченной водой, и смазывайте механические элементы.

Открывая люк, проверяйте, не заклинивает ли механизм привода в процессе использования. Если люк заклинивает, обратитесь в сервисный центр.

Внимание

- › В случае неисправности люка обратитесь в сервисный центр.
- › При обледенении люка в сильные морозы не пытайтесь открыть его силой, поскольку это может привести к повреждению электропривода и уплотнителей. Дождитесь, пока температура в салоне повысится и лед на уплотнителях и крыше автомобиля растает. После этого можно будет открыть люк.
- › После мойки автомобиля в мороз откройте люк и вытрите уплотнители насухо с помощью тряпки.

Для обеспечения безопасности движения модель и размер шин должны подходить для Вашего автомобиля, протектор шин должен быть в хорошем состоянии, давление в шинах должно соответствовать норме.

Предупреждение

- › Не используйте шины с повышенным износом, повреждениями, недостаточным или избыточным давлением воздуха, поскольку это может легко привести к аварии и стать причиной травм или даже смерти.
- › Необходимо соблюдать все инструкции по накачке и техническому обслуживанию шин, приведенные в настоящем руководстве.
- › При сжигании шин выделяются токсичные газы, поэтому шины необходимо утилизировать надлежащим образом.

Поездка по пересеченной местности

Перед поездкой по пересеченной местности можно снизить давление в шинах, чтобы оно соответствовало условиям движения. После окончания поездки обязательно подкачайте шины до стандартного уровня давления. Недостаточное давление в шинах является основной причиной появления трещин и разрывов.

После поездки по пересеченной местности осмотрите колеса и шины на наличие повреждений. Поездка по пересеченной местности может привести к повреждению колес и шин, потере управления и получению травм.

Проверка шин

При каждой проверке давления в шинах следует также убедиться в отсутствии повреждений, проколов, оценить степень износа шин и т. д.

В следующих случаях требуется немедленная замена шин:

- › Наличие повреждений или выпуклостей на протекторе или боковине шины.
- › Чрезмерный износ протектора.

Давление в шинах

Правильное давление в шинах обеспечивает хорошую управляемость автомобиля, продлевает срок службы протекторов и создает комфорт при вождении.

Недостаточное давление в шинах приводит к неравномерному износу, ухудшает управляемость, увеличивает расход топлива (для автомобилей с двигателем внутреннего сгорания), увеличивает потребление энергии (для автомобилей с электродвигателем), а также повышает вероятность утечки воздуха в результате перегрева.

При чрезмерном давлении в шинах комфорт поездки в автомобиле снижается, а также увеличивается вероятность повреждения шин при контакте с неровностями дорожного покрытия и неравномерного износа.

Рекомендуется регулярно проверять давление в шинах, включая шину запасного колеса (при наличии).

Измерять давление воздуха в шинах следует после их остывания. Достаточно точные показания измерения давления можно только спустя 3 часа после прекращения движения, либо в том случае, когда пройденное во время поездки расстояние составило не более 1,5 км. Если измерить давление в шинах в горячем состоянии (после поездки на несколько километров), его значение будет на 30–40 кПа выше значения в холодном состоянии. Это нормальное явление; в такой ситуации не следует стравливать давление до достижения значения, ожидаемого в холодном состоянии, поскольку в таком случае оно окажется ниже нормы.

Полезная информация

Даже если шины находятся в хорошем состоянии, давление в них может снижаться на 10–20 кПа в месяц, поэтому необходимо проводить их регулярные проверки.

Износ шин

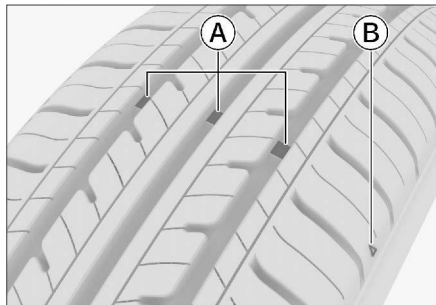

- Ⓐ Индикаторы износа
- Ⓑ Схема расположения индикаторов износа

i Полезная информация

Изображение местоположения индикаторов износа носит схематический характер и приведено только для справки. Ориентируйтесь на фактическую комплектацию Вашего автомобиля.

Изношенные шины необходимо заменить как можно скорее.

Использование шин с недостаточно глубоким рисунком протектора или видимыми индикаторами износа может привести к увеличению тормозного пути, снижению эффективности рулевого управления и разрыву шин, что может привести к аварии. При обнаружении неравномерного износа шин или ощущении продолжительных вибраций во время движения обратитесь в сервисный центр. При установке новых шин обязательно следует выполнять балансировку колес, чтобы обеспечить максимальный комфорт при движении и продлить срок службы шин.

Перестановка шин

Чтобы продлить срок службы шин и обеспечить равномерность их износа, рекомендуется периодически менять местами шины задних и передних колес.

Перестановка шин должна выполняться специалистом. Рекомендуется обратиться для этого в сервисный центр.

Балансировка колес

Если колеса не отбалансированы, это приводит к ухудшению управляемости автомобиля и снижению срока службы шин. Разбалансировка колес происходит даже при нормальной эксплуатации. Поэтому следует регулярно выполнять балансировку в соответствии с балансировочными параметрами.

Уплотнение шин

При долговременной стоянке автомобиля в условиях повышенной температуры шина слегка деформируется в месте контакта с поверхностью. Это нормальное явление, называемое «уплотнением шин». Уплотнение шин может вызывать вибрацию автомобиля и рулевого колеса при движении. Постепенно в ходе движения шины нагреваются и принимают изначальную форму, а вибрации исчезают.

Свести к минимуму уплотнение шин при долговременной стоянке автомобиля можно одним из следующих способов:

- › Увеличьте давление в шинах (примерно до 300 кПа). Такое давление является избыточным для нормального вождения. До начала эксплуатации автомобиля необходимо уменьшить давление в шинах до рекомендуемых значений.
- › Перемещать автомобиль минимум 1 раз в 30 дней (наиболее оптимально — 1 раз в 15 дней). При перемещении должен быть выполнен поворот в опорных точках автомобиля минимум на 90°.

Замена шин и колесных дисков

- › Если требуется замена шины, новая шина должна соответствовать следующим требованиям: размер шины должен быть таким же, как у оригинального автомобиля, индексы нагрузки и скорости должны быть такими же или выше, чем у оригинального автомобиля.
- › Оригинальные шины, которыми комплектуется Ваш автомобиль, являются оптимальным выбором с точки зрения управляемости, комфорта и экономичности. Рекомендуется производить их замену в авторизованных сервисных центрах.

- › Шины следует заменять парами (т. е. одновременно на обоих передних или обоих задних колесах), иначе это может повлиять на тормозные характеристики и управляемость автомобиля.
- › Если необходимо заменить колесные диски, новые диски должны иметь те же размеры (например, диаметр, вылет), что и заменяемые диски. Оригинальные колесные диски можно приобрести в сервисном центре.

Предупреждение

- › Не устанавливайте на автомобиль шины разных производителей и моделей, а также шины с различным рисунком и степенью износа протектора.
- › Не устанавливайте на автомобиль шины разной конструкции, например, радиальные и со смещенным кордом.
- › Не устанавливайте на автомобиль летние, всесезонные и зимние шины одновременно.
- › Убедитесь, что на автомобиле установлены шины и диски правильного размера. Установка неподходящих шин и дисков может повлиять на управляемость и курсовую устойчивость, что может привести к несчастным случаям, например, к аварии.

Уход за опорной штангой двери багажного отделения

Опорная штанга двери багажного отделения

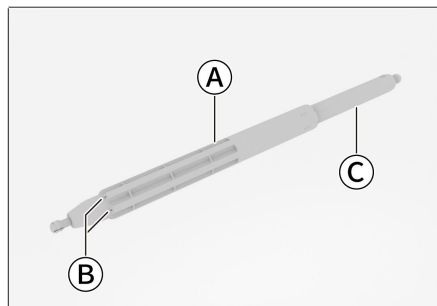

9E3FF4E58F56

- (A) Защитная трубка
- (B) Вентиляционные отверстия
- (C) Патрубок цилиндра

i Полезная информация

Изображение опорной штанги двери багажного отделения предназначено для справки. Ориентируйтесь на фактическую комплектацию Вашего автомобиля.

Рекомендации по уходу

Осадки, грязь и другие посторонние предметы могут скапливаться в патрубке цилиндра и вентиляционных отверстиях защитной трубки, что приводит к нарушению герметичности и как следствие застреванию мелких камней или других посторонних предметов между штангой и дверью багажного отделения. В подобных ситуациях при закрытии двери может происходить утечка масла, возникать нехарактерный шум и разрушение штанги. Периодически открывайте дверь багажного отделения и удаляйте посторонние предметы с поверхности штанги, далее протирая ее чистой мокрой тряпкой.

! Внимание

Частота технического обслуживания зависит от условий вождения и частоты использования двери багажного отделения.

Увеличивайте частоту обслуживания при езде в местах с большим количеством песка и пыли (например, в пустынях, на грунтовых дорогах, строительных площадках).

Защитная пленка на новых автомобилях

Своевременно удаляйте защитную пленку с нового автомобиля после его приобретения. Защитная пленка наносится снаружи автомобиля, например, на водоотталкивающие срезы, обшивки стоек А и В и внутри автомобиля, например, на внутренние уплотнители, хромированные накладки и т.д.

i Полезная информация

Из-за различий в комплектациях автомобилей или рыночных спецификаций расположение защитной пленки может отличаться от указанного в руководстве.

Ориентируйтесь на фактическую комплектацию Вашего автомобиля.

Мойка автомобиля

Регулярная мойка автомобиля способствует сохранению его внешнего вида, поэтому рекомендуется выполнять ее регулярно.

i Полезная информация

Коррозионные вещества, такие как насекомые, птичий помёт, смола, дорожная и промышленная пыль, дёготь, сажа, противогололедный реагент и т. д., могут причинить серьёзный ущерб лакокрасочному покрытию, если они остаются на поверхности кузова долгое время. Воздействие высоких температур (например, прямых солнечных лучей) может усилить коррозионный эффект.

Во избежание повреждения лакокрасочного покрытия немедленно удаляйте с поверхности кузова любые агрессивные вещества, не дожидаясь полной мойки автомобиля.

Автомобиль следует мыть в затененном месте, избегая воздействия прямых солнечных лучей. Если автомобиль длительное время находился на солнце, перед мойкой следует переставить его в тень до полного остывания поверхности кузова.

Порядок мойки

1. Убедитесь в отсутствии на поверхности кузова листьев и птичьего помета. Чтобы обеспечить чистоту и гладкость поверхности кузова, подобные загрязнения следует незамедлительно удалить и сразу промыть поверхность чистой водой.
2. Тщательно ополосните автомобиль чистой водой для удаления оставшейся пыли. Вымойте автомобиль водой с помощью мягкой щетки, губки или мягкой ткани.
3. Закончив мойку и ополаскивание, протрите кузов насухо с помощью специальной замшевой тряпки или мягкого махрового полотенца. Не следует оставлять автомобиль сохнуть естественным образом, поскольку это может привести к потускнению кузова и образованию разводов.

⚠ Внимание

- › Не используйте для мойки автомобиля кислотные, сильнощелочные или сильнодействующие химические чистящие средства. Длительное воздействие активных чистящих средств может вызвать серьёзную коррозию лакокрасочного покрытия кузова и декоративных поверхностей, что негативно скажется на внешнем виде автомобиля.
- › После мойки, а также после преодоления затопленных участков дороги, следует проверить исправность тормозной системы, слегка нажав на педаль тормоза.
- › В холодную погоду не следует промывать замочные скважины, зазоры дверей и тому подобные места, чтобы избежать обледенения уплотнителей или замочных скважин.
- › Во время мойки автомобиля запрещается открывать лючок заливной горловины топливного бака и крышку зарядного порта для промывки их внутренней части.
- › Перед мойкой автомобиля обязательно закройте окна и не направляйте поток воды высокого давления на уплотнители. В противном случае уплотнители могут деформироваться под действием потока воды высокого давления, а вода может попасть внутрь салона.

Полировка

Полировка способствует поддержанию внешнего вида автомобиля в хорошем состоянии. Для достижения наилучшего результата автомобиль перед полировкой следует тщательно вымыть.

В настоящее время существует множество типов полировки. Следует внимательно подходить к выбору, поскольку при использовании неподходящего типа полировки не только не будет обеспечена надлежущая защита кузова, но и возможно изменение цвета лакокрасочного покрытия.

Как правило, следует учитывать такие факторы, как особенности применения автомобильного воска, возраст автомобиля, цвет лакокрасочного покрытия и условия эксплуатации автомобиля. Для получения более подробной информации обращайтесь в сервисный центр или к соответствующим специалистам.

Восстановление лакокрасочного покрытия

Следует регулярно проверять кузов на наличие сколов и царапин. При обнаружении дефектов такого типа следует немедленно восстановить лакокрасочное покрытие, чтобы не допустить образования коррозии металла в местах дефектов.

Восстановить лакокрасочное покрытие можно только на небольших сколах и царапинах. Для ремонта повреждений большой площади обратитесь в сервисный центр.

Уход за матовым лакокрасочным покрытием

Если Ваш автомобиль имеет матовое лакокрасочное покрытие, уход за ним и его эксплуатация должны осуществляться следующим образом:

- › Не используйте автоматические мойки с жесткими щетками для мойки автомобиля, так как они могут повредить лакокрасочное покрытие. Мойте автомобиль вручную с помощью мягкой губки, неагрессивного моющего средства и большого количества воды.
- › Во время очистки кузова не применяйте чрезмерных усилий и не трите лакокрасочное покрытие. При чистке кузова соблюдайте аккуратность и осторожность, так как надавливание на кузов может привести к изменению лакокрасочного покрытия и появлению неравномерных бликов.
- › Слишком частая мойка автомобиля может привести к повреждению лакокрасочного покрытия и появлению бликов.
- › Автомобиль следует мыть в затененном месте вдали от прямых солнечных лучей.
- › Не используйте для обработки лакокрасочного покрытия очистители, абразивные материалы или другие полировочные средств-

ва (например, полировочный воск), так как это может привести к повреждению лакокрасочного покрытия.

- › При появлении следов воска на лакокрасочном покрытии, немедленно удалите их с помощью очистителя силикона. Операция должна выполняться аккуратно и без особых усилий.
- › Избегайте попадания смолы или жирных веществ на лакокрасочное покрытие, так как они могут оставлять пятна.
- › При появлении масляных пятен удалите их с помощью очистителя смолы.
- › В случае появления птичьего помета или насекомых на кузове немедленно очищайте поверхность автомобиля водой или аппаратом высокого давления. При прочном налипании помета или насекомых на кузов, распылите средство от насекомых перед очисткой.

Проверка утечек жидкостей

Для обеспечения безопасности движения рекомендуется перед каждой поездкой проверять наличие под автомобилем следов утечки топлива, масла или других жидкостей. При обнаружении утечек немедленно обратитесь в официальный сервисный центр для проведения диагностики и ремонта.

Антикоррозийный воск для внутренних полостей

Антикоррозийная технология воскового покрытия полостей применяется для внутренних полостей автомобиля, таких как полости дверей, капота, порогов и т. д., и может эффективно изолировать воду и коррозионные вещества от контакта с металлом. Она используется для повышения прочности и усиления антикоррозийных свойств поверхностей и продления срока службы автомобиля.

При движении автомобиля в условиях высокой температуры или по ухабистым дорогам излишки желтого воска в полостях могут вытекать из дренажных отверстий, что является нормальным явлением. Подтеки можно удалить, протерев и ополоснув горячей водой с необходимым количеством имеющегося в продаже моющего средства.

Предупреждение

Чистящие средства могут содержать вредные компоненты и представлять опасность для здоровья. Во время чистки салона рекомендуется открыть двери или окна автомобиля. Используйте только чистящие средства, предназначенные специально для автомобилей, и обращайте внимание на указания на упаковке.

Полезная информация

- › При чистке салона автомобиля не допускайте попадания воды или других жидкостей непосредственно в зазоры приборной панели и расположенные на полу или поблизости электрические устройства во избежание нарушений работы электросистемы.
- › Не мойте пол автомобиля водой, это может привести к коррозии кузова.

Напольное покрытие

Регулярно очищайте напольное покрытие от пыли с помощью пылесоса. Накапливание пыли может привести к ускорению износа напольного покрытия.

Регулярная очистка с помощью мощного средства способствует поддержанию первоначальной чистоты напольного покрытия. Для очистки ковровых покрытий следует использовать пенящиеся чистящие средства. По возможности избегайте намокания напольного покрытия. Не разбавляйте пенящиеся средства водой.

Текстильные материалы

Следует регулярно очищать текстильные элементы салона от пыли и загрязнений с помощью пылесоса.

В случае загрязнения ткани ее следует немедленно очистить во избежание дальнейшего распространения пятна. При очистке используйте приведенные ниже методы, чтобы аккуратно удалить как можно больше загрязнений, в зависимости от их состояния. Жидкие пятна: аккуратно промокните остатки пятна бумажным полотенцем, позволяя пятну максимально впитаться в бумажное полотенце.

Сухие пятна: максимально удалите загрязнение, затем очистите пылесосом.

В зависимости от степени загрязнения, если требуется дополнительная очистка, воспользуйтесь следующим методом:

1. Смочите водой чистую белую хлопчатобумажную безворсовую ткань.
2. Отожмите ткань так, чтобы она стала слегка влажной (не мокрой).
3. Аккуратно протрите пятно от края к центру несколько раз, пока на ткани не останется следов от пятна.
4. Просушите естественным образом.

Полезная информация

Если пятно сильно въелось, удалите его мягким нейтральным мыльным раствором или средством для чистки тканей, следуя инструкции к средству. После очистки повторите описанные выше действия, чтобы смыть излишки мыльного раствора или мощного средства с тканевого покрытия, затем дайте ему высохнуть естественным путем.

Внимание

- › Не соскабливайте и не удаляйте поверхностные загрязнения острыми предметами, это может повредить тканевое покрытие.
- › Не используйте сильные растворители, например, средства для очистки стекол.
- › Стойкие пятна, например, от моторного масла, бывает трудно удалить полностью, поэтому защищайте поверхности от таких пятен.

Кожаные поверхности

Регулярно удаляйте пыль и загрязнения с помощью пылесоса, особенно в местах швов и складок.

Можно очистить кожаный элемент с помощью влажной мягкой тряпки, после чего отполировать с помощью сухой мягкой материи. Для более тщательной очистки можно использовать специальное чистящее средство для кожаных изделий.

После использования чистящего средства следует незамедлительно протереть кожаный элемент с помощью сухой мягкой ткани. Не оставляйте тряпки, смоченные в чистящем средстве, в контакте с элементами салона. Некоторые моющие средства могут вызвать обесцвечивание материалов или разрушение волокон текстильных элементов.

Для очистки кожи запрещается использовать жидкости, содержащие органические вещества, такие как спирт, а также бензин, кислотные или щелочные растворы.

При уборке запрещается использовать щетки, жесткие губки и другие инструменты с грубой поверхностью.

Не используйте силиконовые или гелевые наклейки на кожаных поверхностях, так как они приводят к затвердеванию кожи и появлению трещин на ней.

Искусственная замша

Регулярно удаляйте пыль с поверхности замшевого материала с помощью мягкой щетки, сухой ткани или пылесосом.

В случае появления пятен на поверхности замшевого материала необходимо соблюдать следующие правила обработки:

- › Прежде чем удалить пятно, сначала удалите налет на пятне. Если на поверхности остались пятна от густых продуктов (например, от йогурта, варенья и т. д.) соскребите их скребком или жесткой пластиной. Для жидких пятен используйте белую впитывающую бумагу или губку.
- › Для протирки используйте чистую отжатую белую тряпку или губку.
- › При очистке не допускайте чрезмерного увлажнения поверхности искусственной замши. При необходимости несколько

раз протрите поверхность тряпкой или губкой.

- › Отдельные пятна необходимо удалять немедленно. Во избежание дальнейшего распространения пятна протирайте его от краев к центру пятна.
- › При протирке не надавливайте на поверхность, иначе пятно может расширяться или проникнуть вглубь материала.
- › При использовании чистящих средств их не следует наносить непосредственно на поверхность материала из искусственной замши.

Не используйте щелочные или спиртосодержащие чистящие средства на основе растворителей.

- › После полного высыхания материала из искусственной замши поверхность можно слегка почистить мягкой щеткой для ее восстановления.

Резиновые элементы

По причине воздействия окружающей среды резиновые детали могут загрязняться и тускнеть. Следует регулярно обрабатывать их специальным средством для ухода за резиной, особенно те из них, которые подвержены трению.

Во избежание повреждений и возникновения шумов не следует обрабатывать резиновые уплотнители средствами, содержащими силикон. Используйте только воду и специализированные моющие средства.

Пластиковые элементы

i Полезная информация

Использование жидкостей, содержащих спирт или растворители (таких как нитро-растворители, охлаждающие чистящие средства, топливо, парфюмерия и косметические средства) может привести к повреждению поверхности пластиковых деталей. Их следует очищать с помощью мягкой ткани из микрофибры, слегка смоченной водой.

К пластиковым элементам, помимо прочего, относятся следующие: поверхности из искусственной кожи, обшивка потолка, плафоны, дефлекторы, окрашенные детали салона.

Окна

Очистите внутреннюю и наружную поверхность оконных стекол средством для мытья окон, после чего вытрите насухо стекла и пластмассовые поверхности с помощью мягкой ткани или бумажного полотенца.

Внимание

Если заднее окно оснащено нагревательными нитями, чрезмерное усилие при протирке может вызвать их смещение или повреждение. Поэтому стекло следует протирать аккуратными движениями вдоль нагревательных нитей.

Ремни безопасности

- › Загрязненный ремень безопасности можно очистить с помощью теплого нейтрального мыльного раствора. Не следует использовать хлорсодержащие средства, красители и растворители, поскольку это может сказаться на надежности ремня безопасности.

Перед поездкой ремни безопасности следует высушить на воздухе.

- › Скапливание пыли на направляющем кольце ремня безопасности может замедлить его втягивание. В этом случае следует очистить внутреннюю поверхность направляющего кольца теплым нейтральным мыльным раствором.

Меры по предотвращению коррозии

Факторы, влияющие на скорость образования коррозии

- › Накопление грязи, пыли или льда на нижней части кузова ускоряет коррозию.
- › Нарушение целостности лакокрасочного покрытия и других защитных покрытий из-за ударов гравия или мелких столкновений ускоряет коррозию.
- › В регионах с повышенной влажностью воздуха, а также в регионах, где температура воздуха не опускается ниже точки замерзания, коррозия происходит быстрее.
- › Промышленные выбросы, соленый воздух приморских районов и избыточное использование солей в дорожных реагентах также ускоряют процесс разрушения лакокрасочного покрытия и коррозии кузова автомобиля.
- › Повышенная температура ускоряет коррозию плохо вентилируемых деталей.

Защита автомобиля от коррозии

- › Паркуйте автомобиль в хорошо вентилируемом и сухом месте.
- › Поддерживайте автомобиль в чистоте, регулярно мойте его чистой холодной водой и нейтральными моющими средствами.
- › Регулярно проверяйте лакокрасочное покрытие на повреждения и как можно скорее устраняйте их.
- › Проверяйте нижнюю часть кузова на скопления песка, грязи или льда и удаляйте их водой по мере необходимости.
- › Регулярно проверяйте внутреннюю часть автомобиля, чтобы убедиться, что под ковриками сухо и чисто.

Будьте особенно осторожны при транспортировке химических веществ, моющих средств, удобрений, соли и т. д., используйте для этого подходящие контейнеры. Если обнаружены разливы или утечки, немедленно очистите их и обеспечьте сухость.

- › Поддерживайте проходимость дренажных отверстий в дверях, чтобы в них не скапливалась вода.

- › Если на поверхность кузова попали птичий помет, смола, насекомые, асфальт, цемент, промышленная пыль, каменноугольный дёготь, бензин, бензол или другие подобные предметы, их следует очистить при первой же возможности.
- › Если Вам приходится часто совершать поездки по дорогам, где используется противогололедный реагент, по солонцово-солончаковой почве, по побережью и в других местах с высоким содержанием соли, следует своевременно смывать солевые отложения с нижней части автомобиля пресной водой и принимать дополнительные меры по уходу, например, устанавливать защиту для ходовой части.
- › Если Вы часто ездите по гравийным дорогам, рекомендуем установить брызговики на колесные арки.

Длительное хранение автомобиля

Место стоянки необходимо выбирать таким образом, чтобы состояние автомобиля во время стоянки не ухудшалось и обеспечивалась простота последующего запуска двигателя. По возможности оставляйте автомобиль на стоянке в помещении.

В случае необходимости парковки автомобиля на длительное время (более чем на месяц) проведите подготовительные мероприятия:

- › Долейте топливо.
- › Тщательно вымойте и высушите кузов.
- › Проведите уборку в салоне, чтобы в нем было чисто и сухо.
- › Разблокируйте стояночный тормоз и застопорите колеса.
- › Приоткройте окна с одного борта (при стоянке в помещении).
- › Отключите отрицательную клемму аккумулятора.
- › Подложите полотенца или тканевые прокладки под щетки очистителя так, чтобы они не соприкасались с ветровым стеклом.
- › Обработайте все уплотнители дверей силиконовой смазкой, чтобы предотвратить их прилипание.
- › Накройте автомобиль чехлом из хлопчатобумажной ткани или иного дышащего материала. Воздухонепроницаемые материалы, такие как пластиковая пленка, накапливают влагу и могут повредить лакокрасочное покрытие кузова автомобиля.
- › Автомобиль должен храниться в проветриваемом месте вдали от легковоспламеняющихся и взрывоопасных материалов.
- › Чтобы продлить срок службы аккумулятора, если время стоянки автомобиля превышает 7 дней, рекомендуется поддерживать зарядку аккумуляторной батареи на уровне от 40% до 60%.

При хранении без использования в течение более 3 месяцев аккумуляторную батарею необходимо полностью заряжать каждые 3 месяца, а затем разряжать на 40–60% во время движения. Это продлит срок службы аккумуляторной батареи.

- › При хранении на срок менее 3 месяцев температура окружающей среды должна находиться в диапазоне от -20°C до 45°C , при хранении на срок менее 6 месяцев температура окружающей среды должна находиться в диапазоне от 0°C до 45°C , при хранении на срок более 6 месяцев температура окружающей среды должна находиться в диапазоне от 0°C до 35°C .
- › Длительное хранение с низким уровнем заряда может привести к чрезмерной разрядке аккумулятора, что станет причиной ухудшения его характеристик и даже поломки.

i Полезная информация

Проверяйте заряд тяговой аккумуляторной батареи каждый месяц. Если на комбинации приборов горит индикатор разряда тяговой аккумуляторной батареи, требуется немедленная зарядка.

Необходимость проведения технического обслуживания:

- › Техническое обслуживание позволяет диагностировать текущее состояние Вашего автомобиля.

В процессе эксплуатации все детали автомобиля неизбежно подвергаются износу. Для гарантирования безопасности вождения автомобиля необходимо своевременно проходить плановые технические осмотры, надлежащим образом осуществлять обслуживание и ремонт. Это позволит Вашему автомобилю максимально долго сохранять свои эксплуатационные характеристики.

- › Прохождение технического обслуживания позволит Вам управлять автомобилем с большей уверенностью и спокойствием.

При проведении технического обслуживания возможно оценить состояние и осуществить необходимый профилактический ремонт комплектующих и, тем самым, предотвратить возможные серьезные проблемы.

Это позволит Вам уверенно пользоваться автомобилем до следующего планового посещения автосервиса.

- › Техническое обслуживание позволит Вам снизить затраты на эксплуатацию автомобиля.
- › Техническое обслуживание позволит Вам увеличить срок службы автомобиля.

Тормозные колодки, шины, а также некоторые другие компоненты автомобиля в процессе работы подвергаются износу и утрачивают свои эксплуатационные качества.

Дальнейшее использование деталей и компонентов, достигших предела износа, может послужить причиной возникновения неисправностей и даже привести к ДТП. Поэтому необходимо своевременно проходить плановое техническое обслуживание.

Техническое обслуживание позволит Вам уменьшить количество проблем, связанных с ремонтом автомобиля.

Виды технического обслуживания автомобиля

Ежедневный осмотр и уход

При каждодневной эксплуатации автомобиля его владелец должен проводить осмотр и уход за автомобилем. Объем и периодичность осмотра и ухода за автомобилем определяется его владельцем на основании пробега автомобиля, времени эксплуатации, а также оценивая его состояние в процессе движения. Рекомендуется осмотр и уход за автомобилем производить перед поездкой на длительные расстояния, а также во время мойки или заправки автомобиля.

Меры безопасности при подготовке и требования к месту проведения технического осмотра автомобиля:

- › Запрещается производить осмотр в тех местах, где при этом создается помеха движению пешеходов или транспорта.
- › Не производите осмотр на наклонной местности, т.к. автомобиль может сдвинуться с места, что создаст опасность получения травмы.
- › Во избежание случайного получения травмы начинайте осмотр только после полного прекращения вращения колес и постановки автомобиля на стояночный тормоз.

Меры безопасности при осмотре моторного отсека автомобиля:

- › Не производите осмотр при работающем двигателе — это очень опасно.
- › Запрещается производить осмотр при включенном зажигании — это может привести к травмам.
- › Во избежание ожога не прикасайтесь к выхлопной трубе и радиатору сразу после выключения двигателя.
- › Во избежание возгорания запрещается помещать посторонние предметы в моторный отсек, в особенности бумагу, ткань и прочие легковоспламеняющиеся материалы.
- › Во избежание возникновения неисправностей запрещается отсоединять шланги и провода.

Объекты проверки и порядок осмотра

1. Откройте капот (отсек двигателя)
 - › уровень тормозной жидкости
 - › уровень масла в двигателе
 - › уровень охлаждающей жидкости
 - › уровень омывающей жидкости
2. Осмотр снаружи автомобиля
 - › давление в шинах
 - › трещины, повреждения шин
 - › глубина протектора шин, чрезмерный износ
 - › загрязнения, повреждения осветительных приборов
3. На месте водителя
 - › функционирование стояночного тормоза
 - › работа двигателя
 - › работа педали тормоза
 - › подача омывающей жидкости
 - › работа стеклоочистителей
 - › работа системы освещения и указателей поворота
4. Во время движения
 - › работа тормозной системы
 - › работа двигателя на низкой скорости и при ускорении
 - › проверка неисправностей, обнаруженных в предыдущий день

Плановое техническое обслуживание автомобиля

Владелец автомобиля должен проводить плановое техническое обслуживание автомобиля в строгом соответствии со сроками и в объеме, указанными в «Графике планового технического обслуживания», приведенном ниже в данной сервисной книжке.

Во избежание возникновения непредвиденного ущерба, а также в целях сохранения гарантийного обслуживания автомобиля для прохождения планового технического обслуживания, обращайтесь только в сервисные центры Компании TANK.

После проведения планового технического обслуживания работники сервисного центра Компании TANK должны поставить соответствующую отметку в талоне технического обслуживания и заверить ее печатью сервисного центра Компании TANK.

График планового технического обслуживания

Наименование	Месяцы	12	24	36	48	60	72	84	96	108	120
	(км) ×1000	10	25	40	55	70	85	100	115	130	145
Моторное масло*		3	3	3	3	3	3	3	3	3	3
Уплотнительное шайба сливной пробки масляного поддона*		3	3	3	3	3	3	3	3	3	3
Масляный фильтр*		3	3	3	3	3	3	3	3	3	3
Дроссельная заслонка			4		4		4		4		4
Свечи зажигания	Замена каждые 36 месяцев или 40,000 километров в зависимости от того, что наступит раньше										
Ремень генератора/водяного насоса	Замена каждые 100,000 километров										
Элемент воздушного фильтра ДВС*		3	3	3	3	3	3	3	3	3	3
Масло АКПП*	Замена каждые 48 месяцев или 55,000 километров в зависимости от того, что наступит раньше										
Масляный фильтр АКПП	Замена каждые 48 месяцев или 55,000 километров в зависимости от того, что наступит раньше										
Масло переднего редуктора*	Первая замена 36 месяцев или 40,000 километров в зависимости от того, что наступит раньше, затем замена каждые 36 месяцев или 100,000 километров в зависимости от того, что наступит раньше.										
Масло заднего редуктора*	Первая замена 36 месяцев или 40,000 километров в зависимости от того, что наступит раньше, затем замена каждые 36 месяцев или 100,000 километров в зависимости от того, что наступит раньше.										
Масло в раздаточной коробке*	Замена каждые 48 месяцев или 55,000 километров в зависимости от того, что наступит раньше										
Крепление основных узлов и агрегатов		п	п	п	п	п	п	п	п	п	п
Состояние тормозных дисков и колодок		п	п	п	п	п	п	п	п	п	п
Давление в шинах и их износ		п	п	п	п	п	п	п	п	п	п
Перестановка колёс		3	3	3	3	3	3	3	3	3	3
Шарниры подвески, рулевого управления, приводов колёс, их пыльники, люфт ступичных подшипников		п	п	п	п	п	п	п	п	п	п
Передняя, задняя подвески. Проверка состояния и работоспособности.		п	п	п	п	п	п	п	п	п	п
Фильтр салона*		3	3	3	3	3	3	3	3	3	3
Фильтр адсорбера паров топлива*				4/3		4/3		4/3		4/3	
Охлаждающая жидкость батареи и электросистемы	Замена каждые 48 месяцев или 80,000 километров в зависимости от того, что наступит раньше										
Охлаждающая жидкость двигателя	Замена каждые 36 месяцев или 40,000 километров в зависимости от того, что наступит раньше										
Тормозная жидкость	Замена каждые 24 месяцев или 40,000 километров в зависимости от того, что наступит раньше										
Внешняя проверка чистоты радиатора охлаждения ДВС		п	п	п	п	п	п	п	п	п	п
Внешняя проверка чистоты радиатора интеркулера		п	п	п	п	п	п	п	п	п	п

График планового технического обслуживания

Внешняя проверка чистоты радиатора охлаждения АКПП	П	П	П	П	П	П	П	П	П	П
Аккумуляторная батарея (Проверка заряда, герметичности, фиксации клемм)	П	П	П	П	П	П	П	П	П	П
Проверка уровня жидкости в расширительном бачке системы охлаждения	П	П	П	П	П	П	П	П	П	П
Панорамный люк*	С	С	П	П	П	П	П	П	П	П
Дренаж люка*	П	П	П	П	П	П	П	П	П	П
Проверка утечек (масло/вода)	П	П	П	П	П	П	П	П	П	П
Проверка состояния защитного покрытия нижней части батареи (царапины, коррозия, повреждение). Проверка затяжки болтов крепления батареи к кузову	П	П	П	П	П	П	П	П	П	П
Высоковольтная система, разъёмы высокого и низкого напряжения проверка на отсутствие загрязнений, коррозии, повреждений и ослаблений	П	П	П	П	П	П	П	П	П	П
Проверка состояния силовой батареи (SOC, температура, напряжение ячеек, сопротивление изоляции высоковольтной батареи)	П	П	П	П	П	П	П	П	П	П
Визуальная проверка состояния высоковольтной проводки	П	П	П	П	П	П	П	П	П	П
Зарядный разъём, проверка функционирования	П	П	П	П	П	П	П	П	П	П
Зарядный разъём, проверка проходимости дренажной трубки	П	П	П	П	П	П	П	П	П	П
Система электропривода, визуальная проверка состояния	П	П	П	П	П	П	П	П	П	П
Световые приборы, звуковой сигнал, стеклоочистители и омыватели	П	П	П	П	П	П	П	П	П	П
Дверные ручки, проверка работы			П	П	П	П	П	П	П	П
Крышка топливного бака, топливопроводы (Корректность фиксации трубок, отсутствие течей)	П	П	П	П	П	П	П	П	П	П
Осмотр ЛКП кузова на наличие повреждений и заполнение карты осмотра в сервисной книжке				П		П		П		П

Примечание:

«П» — Проверка

«З» — Замена

«Ч» — Чистка

«С» — Смазка

«*» — Сокращение интервала технического обслуживания в суровых условиях

Пункты проверки технических жидкостей

1. Проверка уровня масла:

Регулярно проверяйте уровень моторного масла и проводите его замену в соответствии с регламентом. Пренебрежение проверкой может привести к плохому смазыванию вращающихся частей двигателя, возникновению неполадок и повреждению двигателя из-за нехватки масла или его старения.

2. Проверка уровня тормозной жидкости:

Регулярно проверяйте уровень жидкости в бачке. Он должен находиться между верхней и нижней метками. Если уровень тормозной жидкости находится ниже нижней метки, необходимо долить ее так, чтобы он поднялся до положения между нижней и верхней метками, а также проверить тормозную систему на наличие утечек.

3. Проверка уровня охлаждающей жидкости:

Регулярно проверяйте уровень жидкости в бачке. Он должен находиться между верхней и нижней метками. Если уровень охлаждающей жидкости находится ниже нижней метки, необходимо долить ее так, чтобы он поднялся до положения между нижней и верхней метками, а также проверить систему охлаждения на наличие утечек.

Тяжелые условия эксплуатации

При эксплуатации авто в тяжелых условиях эксплуатации, следует сократить интервалы сервисного обслуживания до 7500 км.

Также рекомендуется производить проверку всех технических жидкостей каждые 1000–2000 км.

К тяжелым условиям эксплуатации относится следующее:

1. Поездки с высокими нагрузками.
2. Буксировка прицепа.
3. Эксплуатация автомобиля по пыльным дорогам и пересеченной местности (втч. шахтные/строительные площадки и грунтовые дороги).
4. Длительная работа двигателя на холостых оборотах или езда на малых оборотах на большие расстояния.
5. Частая эксплуатация на высоте выше 2 000м над уровнем моря.
6. Частые поездки на расстояние менее 8 км.
7. Непрерывное движение на высокой скорости (более 70% от максимальной скорости автомобиля) более 2 часов.
8. Движение по ухабистым или залитым водой дорогам, холмистой или горной местности.

Программа «Помощь на дороге»

В любое время суток владелец автомобиля может позвонить по телефону информационного центра TANK (звонок бесплатный), и специалисты компании окажут помощь в кратчайшие сроки. Подробные условия и содержание программы Вы можете узнать на сайте компании <http://www.tank.ru>.

Свидетельство о прохождении планового технического обслуживания

Первое техническое обслуживание по достижении 10 000 км пробега либо 12 месяцев, в зависимости от того, что наступит ранее. Далее, через каждые 15 000 км пробега либо через каждые 12 месяцев эксплуатации, в зависимости от того, что наступит ранее, своевременно посещать сервисный центр Компании TANK для прохождения технического осмотра и обслуживания.

Отметка о плановом техническом обслуживании

Дата текущего технического обслуживания:

Пробег на момент текущего технического обслуживания:

Пробег к моменту следующего технического обслуживания:

Представитель сервисного центра:

Печать сервисного центра:

Отметка о плановом техническом обслуживании

Дата текущего технического обслуживания:

Пробег на момент текущего технического обслуживания:

Пробег к моменту следующего технического обслуживания:

Представитель сервисного центра:

Печать сервисного центра:

Отметка о плановом техническом обслуживании

Дата текущего технического обслуживания:

Пробег на момент текущего технического обслуживания:

Пробег к моменту следующего технического обслуживания:

Представитель сервисного центра:

Печать сервисного центра:

Отметка о плановом техническом обслуживании

Дата текущего технического обслуживания:

Пробег на момент текущего технического обслуживания:

Пробег к моменту следующего технического обслуживания:

Представитель сервисного центра:

Печать сервисного центра:

Отметка о плановом техническом обслуживании

Дата текущего технического обслуживания:

Пробег на момент текущего технического обслуживания:

Пробег к моменту следующего технического обслуживания:

Представитель сервисного центра:

Печать сервисного центра:

Отметка о плановом техническом обслуживании

Дата текущего технического обслуживания:

Пробег на момент текущего технического обслуживания:

Пробег к моменту следующего технического обслуживания:

Представитель сервисного центра:

Печать сервисного центра:

Отметка о плановом техническом обслуживании

Дата текущего технического обслуживания:

Пробег на момент текущего технического обслуживания:

Пробег к моменту следующего технического обслуживания:

Представитель сервисного центра:

Печать сервисного центра:

Отметка о плановом техническом обслуживании

Дата текущего технического обслуживания:

Пробег на момент текущего технического обслуживания:

Пробег к моменту следующего технического обслуживания:

Представитель сервисного центра:

Печать сервисного центра:

Свидетельство о прохождении планового технического обслуживания

Первое техническое обслуживание по достижении 10 000 км пробега либо 12 месяцев, в зависимости от того, что наступит ранее. Далее, через каждые 15 000 км пробега либо через каждые 12 месяцев эксплуатации, в зависимости от того, что наступит ранее, своевременно посещать сервисный центр Компании TANK для прохождения технического осмотра и обслуживания.

Отметка о плановом техническом обслуживании

Дата текущего технического обслуживания:

Пробег на момент текущего технического обслуживания:

Пробег к моменту следующего технического обслуживания:

Представитель сервисного центра:

Печать сервисного центра:

Отметка о плановом техническом обслуживании

Дата текущего технического обслуживания:

Пробег на момент текущего технического обслуживания:

Пробег к моменту следующего технического обслуживания:

Представитель сервисного центра:

Печать сервисного центра:

Отметка о плановом техническом обслуживании

Дата текущего технического обслуживания:

Пробег на момент текущего технического обслуживания:

Пробег к моменту следующего технического обслуживания:

Представитель сервисного центра:

Печать сервисного центра:

Отметка о плановом техническом обслуживании

Дата текущего технического обслуживания:

Пробег на момент текущего технического обслуживания:

Пробег к моменту следующего технического обслуживания:

Представитель сервисного центра:

Печать сервисного центра:

Отметка о плановом техническом обслуживании

Дата текущего технического обслуживания:

Пробег на момент текущего технического обслуживания:

Пробег к моменту следующего технического обслуживания:

Представитель сервисного центра:

Печать сервисного центра:

Отметка о плановом техническом обслуживании

Дата текущего технического обслуживания:

Пробег на момент текущего технического обслуживания:

Пробег к моменту следующего технического обслуживания:

Представитель сервисного центра:

Печать сервисного центра:

Отметка о плановом техническом обслуживании

Дата текущего технического обслуживания:

Пробег на момент текущего технического обслуживания:

Пробег к моменту следующего технического обслуживания:

Представитель сервисного центра:

Печать сервисного центра:

Отметка о плановом техническом обслуживании

Дата текущего технического обслуживания:

Пробег на момент текущего технического обслуживания:

Пробег к моменту следующего технического обслуживания:

Представитель сервисного центра:

Печать сервисного центра:

Свидетельство о прохождении планового технического обслуживания

Первое техническое обслуживание по достижении 10 000 км пробега либо 12 месяцев, в зависимости от того, что наступит ранее. Далее, через каждые 15 000 км пробега либо через каждые 12 месяцев эксплуатации, в зависимости от того, что наступит ранее, своевременно посещать сервисный центр Компании TANK для прохождения технического осмотра и обслуживания.

Отметка о плановом техническом обслуживании

Дата текущего технического обслуживания:

Пробег на момент текущего технического обслуживания:

Пробег к моменту следующего технического обслуживания:

Представитель сервисного центра:

Печать сервисного центра:

Отметка о плановом техническом обслуживании

Дата текущего технического обслуживания:

Пробег на момент текущего технического обслуживания:

Пробег к моменту следующего технического обслуживания:

Представитель сервисного центра:

Печать сервисного центра:

Отметка о плановом техническом обслуживании

Дата текущего технического обслуживания:

Пробег на момент текущего технического обслуживания:

Пробег к моменту следующего технического обслуживания:

Представитель сервисного центра:

Печать сервисного центра:

Отметка о плановом техническом обслуживании

Дата текущего технического обслуживания:

Пробег на момент текущего технического обслуживания:

Пробег к моменту следующего технического обслуживания:

Представитель сервисного центра:

Печать сервисного центра:

Отметка о плановом техническом обслуживании

Дата текущего технического обслуживания:

Пробег на момент текущего технического обслуживания:

Пробег к моменту следующего технического обслуживания:

Представитель сервисного центра:

Печать сервисного центра:

Отметка о плановом техническом обслуживании

Дата текущего технического обслуживания:

Пробег на момент текущего технического обслуживания:

Пробег к моменту следующего технического обслуживания:

Представитель сервисного центра:

Печать сервисного центра:

Отметка о плановом техническом обслуживании

Дата текущего технического обслуживания:

Пробег на момент текущего технического обслуживания:

Пробег к моменту следующего технического обслуживания:

Представитель сервисного центра:

Печать сервисного центра:

Отметка о плановом техническом обслуживании

Дата текущего технического обслуживания:

Пробег на момент текущего технического обслуживания:

Пробег к моменту следующего технического обслуживания:

Представитель сервисного центра:

Печать сервисного центра:

Свидетельство о прохождении планового технического обслуживания

Первое техническое обслуживание по достижении 10 000 км пробега либо 12 месяцев, в зависимости от того, что наступит ранее. Далее, через каждые 15 000 км пробега либо через каждые 12 месяцев эксплуатации, в зависимости от того, что наступит ранее, своевременно посещать сервисный центр Компании TANK для прохождения технического осмотра и обслуживания.

Отметка о плановом техническом обслуживании

Дата текущего технического обслуживания:

Пробег на момент текущего технического обслуживания:

Пробег к моменту следующего технического обслуживания:

Представитель сервисного центра:

Печать сервисного центра:

Отметка о плановом техническом обслуживании

Дата текущего технического обслуживания:

Пробег на момент текущего технического обслуживания:

Пробег к моменту следующего технического обслуживания:

Представитель сервисного центра:

Печать сервисного центра:

Отметка о плановом техническом обслуживании

Дата текущего технического обслуживания:

Пробег на момент текущего технического обслуживания:

Пробег к моменту следующего технического обслуживания:

Представитель сервисного центра:

Печать сервисного центра:

Отметка о плановом техническом обслуживании

Дата текущего технического обслуживания:

Пробег на момент текущего технического обслуживания:

Пробег к моменту следующего технического обслуживания:

Представитель сервисного центра:

Печать сервисного центра:

Отметка о плановом техническом обслуживании

Дата текущего технического обслуживания:

Пробег на момент текущего технического обслуживания:

Пробег к моменту следующего технического обслуживания:

Представитель сервисного центра:

Печать сервисного центра:

Отметка о плановом техническом обслуживании

Дата текущего технического обслуживания:

Пробег на момент текущего технического обслуживания:

Пробег к моменту следующего технического обслуживания:

Представитель сервисного центра:

Печать сервисного центра:

Отметка о плановом техническом обслуживании

Дата текущего технического обслуживания:

Пробег на момент текущего технического обслуживания:

Пробег к моменту следующего технического обслуживания:

Представитель сервисного центра:

Печать сервисного центра:

Отметка о плановом техническом обслуживании

Дата текущего технического обслуживания:

Пробег на момент текущего технического обслуживания:

Пробег к моменту следующего технического обслуживания:

Представитель сервисного центра:

Печать сервисного центра:

12

Гарантийное обслуживание

Сведения о гарантийных обязательствах	324
Осмотр кузова	327
Что необходимо знать о гарантии.....	330
Обязанности владельца автомобиля	333
Карточка замены одометра.....	334
Регистрационная карточка с информацией об автомобиле	337
Карточка регистрации смены владельца.....	341
Особые отметки	343
Предпродажная подготовка	344

Сведения о гарантийных обязательствах

Общие положения

Каждый новый автомобиль перед передачей его владельцу проходит предпродажную подготовку и проверку в соответствии с процедурой, определенной компанией TANK. Торговая организация обязана продать Вам автомобиль после проведения комплекса работ по предпродажной подготовке с обязательной отметкой в сервисной книжке.

Долговечность Вашего автомобиля будет всецело зависеть от своевременного обслуживания, предусмотренного сервисной книжкой.

Сведения о гарантийных обязательствах

Гарантийные обязательства, предоставляемые компанией TANK, распространяются на каждый автомобиль, купленный у уполномоченного Дилера и у ООО «ТЭНК Мотор Трейд Рус». Гарантийный период начинает исчисляться с даты передачи нового автомобиля первому покупателю. В течение указанного ниже в каждом разделе срока или пробега любой уполномоченный Дилер компании TANK обязан отремонтировать или заменить неисправные части автомобиля, которые оговариваются в данном разделе, если причиной их неисправности, при условии надлежащего использования автомобиля, явились заводские дефекты (использование некачественных материалов при производстве автомобиля или нарушение технологии производства). Метод ремонта или замены определяются Дилером. Детали и узлы, заменённые по гарантии, становятся собственностью завода-изготовителя. При установлении гарантии в виде срока, гарантийный период исчисляется с даты передачи нового автомобиля первому покупателю. Дата передачи нового автомобиля первому покупателю указывается в регистрационной карте автомобиля, приведенной в данной сервисной книжке. При установлении гарантии в виде пробега, пробег определяется по показаниям одометра в день обращения по качеству. В случае выхода из строя одометра, при условии невозможности определения пробега на дату подачи рекламации, пробег определяется для автомобилей, приобретенных для личных, семейных, домашних и иных нужд, не связанных с осуществлением предпринимательской деятельности из расчета 4000 км/месяц, а для автомобилей, приобретенных для осуществления предпринимательской деятельности из расчета 10 000 км/месяц.

При выходе одометра из строя владелец автомобиля должен обратиться в сервисный центр компании TANK для замены одометра. Уполномоченный Дилер компании TANK должен внести отметки в «Карточку замены одометра», приведенную в данной сервисной книжке и поставить свою печать.

В случае признания официальным дилером или импортером недостатков, обнаруженных при проведении диагностик автомобиля, попадающими под действие предоставленной гарантии, срок устранения выявленного недостатка должен составлять не более 45 (сорока пяти) дней для физических лиц и не более 60 (шестидесяти) для юридических лиц.

Срок службы автомобиля TANK составляет 6 лет.

Внимание

Эксплуатация неисправного автомобиля строго запрещена!

Гарантия на новый автомобиль

Гарантия распространяется на части и компоненты каждого автомобиля, приобретенного у официального Дилера, если обнаруженная неисправность была вызвана заводским дефектом (использование некачественных материалов при производстве автомобиля или нарушением технологии производства).

Сведения о гарантийных обязательствах

Гарантийный период составляет 3 года или 150 000 км пробега в зависимости от того, что наступит ранее (кроме гарантии на быстроизнашиваемые детали). Все обнаруженные или возникшие в результате эксплуатации автомобиля не исправности, подпадающие под гарантию, будут устранены официальным Дилером Компании TANK.

Программа сервисной поддержки постгарантийного обслуживания

Компания Хавейл Мотор Рус предоставляет Вам дополнительную привилегию в виде сервисной поддержки постгарантийного обслуживания Вашего автомобиля Tank без дополнительных расходов с Вашей стороны. Постгарантийное обслуживание вашего автомобиля Tank включает работы по ремонту и/или замене компонентов и агрегатов автомобиля (с учетом изложенных ограничений), и действует с момента окончания основной гарантии в течение 24 месяцев или по достижении пробега 150 000 км.

Предоставление настоящей программы не является продлением гарантии.

Воспользоваться программой сервисной поддержки Вы можете в любом официальном дилерском центре TANK.

Гарантия на быстроизнашиваемые детали

Время/пробег (в зависимости от того, что наступит ранее)	Спецификация
1 месяц / 1000 км	Щетки стеклоочистителя
2 месяца / 3000 км	Лампочки (исключение: приборы, имеющие светодиодную подсветку, ксеноновые лампы), стекла
12 месяцев / 20000 км	Аккумуляторные батареи (при надлежащей эксплуатации и отсутствии нештатного оборудования)
24 месяца / 50000 км	Все хромированные детали автомобиля, а так-же детали имеющие глянцевое металлизированное покрытие (нанесенные различными методами)
Гарантия не распространяется на	Все предохранители, шины, фильтры (воздушный фильтр, фильтр кондиционера), коррозию выпускной системы
6 месяцев / 5000 км	Элементы питания для пульта дистанционного управления, масляный фильтр, топливный фильтр, детали сцепления, свечи, тормозные колодки, тормозные диски, обычное реле (за исключением блока управления)

Гарантия на запасные части

Гарантийный срок на оригинальные запасные части

Гарантируется отсутствие дефектов и исправность всех оригинальных запасных частей, устанавливаемых на автомобили или проданных официальными Дилерами.

Все новые оригинальные запасные части, установленные на автомобили или проданные покупателям без установки официальными Дилерами, обеспечиваются гарантией продолжительностью 12 месяцев (кроме быстроизнашиваемых деталей), исчисляемой со дня их установки или со дня их продажи, без ограничения пробега.

При этом, если оригинальная запасная часть заменялась в рамках гарантии на автомобиль, то для замененной запасной части срок гарантии заканчивается одно временно с гарантийным сроком на автомобиль. Если же оригинальная запасная часть заменялась в рамках гарантии на оригинальную запасную часть, то её гарантийный срок заканчивается с истечением гарантии на ту оригинальную запасную часть.

Сведения о гарантийных обязательствах

Антикоррозийная гарантия на кузов и лакокрасочное покрытие

Гарантия на лакокрасочное покрытие

Гарантия на лакокрасочное покрытие распространяется на все окрашенные части кузова автомобиля (за исключением днища и выхлопной системы), если повреждения поверхности были вызваны заводскими дефектами (использование некачественных материалов или нарушение технологии производства). Гарантийный период на лакокрасочное покрытие составляет 36 месяцев или 150 000 км пробега. При условии соблюдения владельцем рекомендаций по уходу за автомобилем, изложенных в Руководстве по эксплуатации.

Гарантия от сквозной коррозии

Гарантия от сквозной коррозии распространяется на все кузовные металлические панели в том случае если причиной возникновения сквозной коррозии стало использование некачественных материалов или нарушение технологии производства. Гарантийный период против сквозной коррозии составляет 6 лет независимо от пробега.

Обязательным условием соблюдения гарантийных обязательств от сквозной коррозии является проведения ежегодного осмотра кузова во время посещений сервисных центров официальных Дилеров. При этом дилером должны быть сделаны соответствующие отметки в Сервисной книжке. В процессе осмотра автомобиля специалисты дилерской сети определяют состояние кузова и необходимость выполнения соответствующих работ. Они информируют Владельца об обнаруженных дефектах, возникших вследствие внешнего воздействия (царапины, трещины и сколы краски), которые могут стать будущими очагами коррозии и вносят соответствующие отметки в Сервисную книжку.

Для сохранения права на гарантию от сквозной коррозии Владелец автомобиля должен в течение 3-х недель после осмотра, обратиться к специалистам кузовного ремонта официального Дилера для проведения за свой счет ремонта в соответствии с технологией, предписанной TANK, с использованием оригинальных деталей и материалов.

При несоблюдении данных предписаний Владелец автомобиля теряет право на гарантию от сквозной коррозии.

i Полезная информация

Термин «сквозная коррозия» означает наличие в кузове сквозного отверстия образовавшегося в результате коррозии металла кузова, возникшей под защитным покрытием по причине исходного дефекта материала или изготовления. В определение «кузов» не включены колесные диски и такие части, как полированные декоративные детали, бамперы, молдинги и петли.

Осмотр кузова

Графическое изображение применимо ко всем моделям

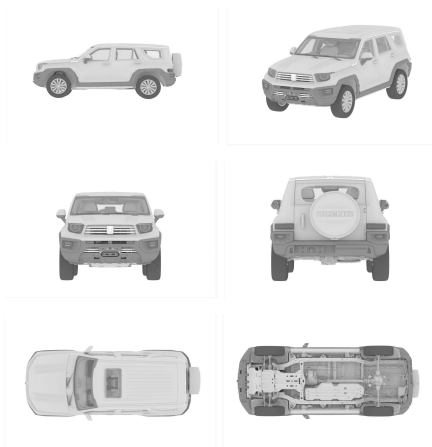

Пометки результата осмотра, используется соответствующий символ

- пескоструй, каменная крошка
- вмятина, выпуклость
- + царапина
- поврежден кузов
- ⚡ повреждено ЛКП
- ▶ повреждено днище автомобиля

Ежегодный осмотр кузова

Общее состояние автомобиля

- отличное
- хорошее
- удовлетворительное
- плохое

Повреждения, выявленные ранее, устранены

- да
- нет

Комментарий

Дата

Показания одометра, км

печать и подпись сервисного центра

Графическое изображение применимо ко всем моделям

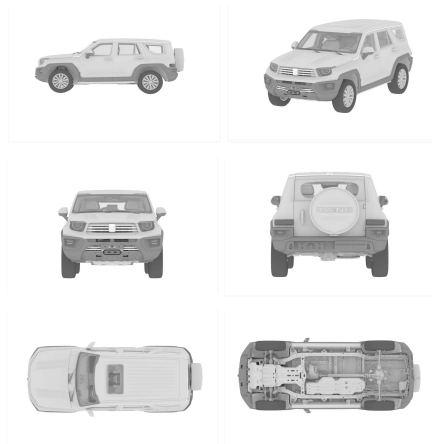

Пометки результата осмотра, используется соответствующий символ

- пескоструй, каменная крошка
- вмятина, выпуклость
- + царапина
- поврежден кузов
- ⚡ повреждено ЛКП
- ▶ повреждено днище автомобиля

Ежегодный осмотр кузова

Общее состояние автомобиля

- отличное
- хорошее
- удовлетворительное
- плохое

Повреждения, выявленные ранее, устранены

- да
- нет

Комментарий

Дата

Показания одометра, км

печать и подпись сервисного центра

Осмотр кузова

Графическое изображение применимо ко всем моделям



Пометки результата осмотра, используется соответствующий символ

- | | |
|-------------------------------|-------------------------------|
| ● пескоструй, каменная крошка | ■ поврежден кузов |
| ○ вмятина, выпуклость | ⚡ повреждено ЛКП |
| + царапина | ▶ повреждено днище автомобиля |

Ежегодный осмотр кузова

Общее состояние автомобиля

- | | |
|---|----------------------------------|
| <input type="checkbox"/> отличное | <input type="checkbox"/> хорошее |
| <input type="checkbox"/> удовлетворительное | <input type="checkbox"/> плохое |

Повреждения, выявленные ранее, устранены

- | | |
|-----------------------------|------------------------------|
| <input type="checkbox"/> да | <input type="checkbox"/> нет |
|-----------------------------|------------------------------|

Комментарий

Дата

Показания одометра, км

печать и подпись сервисного центра

Графическое изображение применимо ко всем моделям



Пометки результата осмотра, используется соответствующий символ

- | | |
|-------------------------------|-------------------------------|
| ● пескоструй, каменная крошка | ■ поврежден кузов |
| ○ вмятина, выпуклость | ⚡ повреждено ЛКП |
| + царапина | ▶ повреждено днище автомобиля |

Ежегодный осмотр кузова

Общее состояние автомобиля

- | | |
|---|----------------------------------|
| <input type="checkbox"/> отличное | <input type="checkbox"/> хорошее |
| <input type="checkbox"/> удовлетворительное | <input type="checkbox"/> плохое |

Повреждения, выявленные ранее, устранены

- | | |
|-----------------------------|------------------------------|
| <input type="checkbox"/> да | <input type="checkbox"/> нет |
|-----------------------------|------------------------------|

Комментарий

Дата

Показания одометра, км

печать и подпись сервисного центра

Осмотр кузова

Графическое изображение применимо ко всем моделям

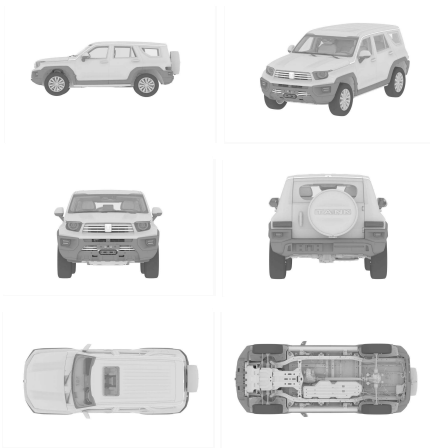

Пометки результата осмотра, используется соответствующий символ

- пескоструй, каменная крошка
- вмятина, выпуклость
- + царапина
- поврежден кузов
- ⚡ повреждено ЛКП
- ▶ повреждено днище автомобиля

Ежегодный осмотр кузова

Общее состояние автомобиля

- отличное
- хорошее
- удовлетворительное
- плохое

Повреждения, выявленные ранее, устранены

- да
- нет

Комментарий

Дата

Показания одометра, км

печать и подпись сервисного центра

Графическое изображение применимо ко всем моделям

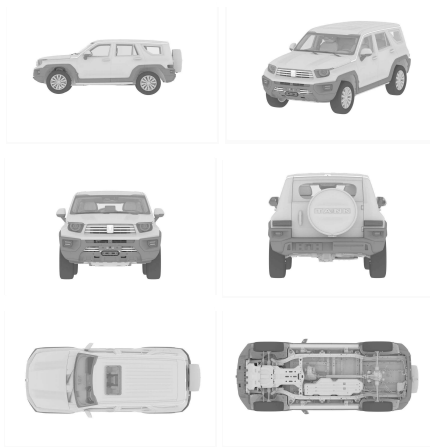

Пометки результата осмотра, используется соответствующий символ

- пескоструй, каменная крошка
- вмятина, выпуклость
- + царапина
- поврежден кузов
- ⚡ повреждено ЛКП
- ▶ повреждено днище автомобиля

Ежегодный осмотр кузова

Общее состояние автомобиля

- отличное
- хорошее
- удовлетворительное
- плохое

Повреждения, выявленные ранее, устранены

- да
- нет

Комментарий

Дата

Показания одометра, км

печать и подпись сервисного центра

Что необходимо знать о гарантии

Шины

Гарантия на шины, первоначально установленные на новом автомобиле, предоставляется изготовителями шин.

Периодическое техническое обслуживание

Периодическое техническое обслуживание у официального Дилера является обязательным требованием предоставления гарантии и должно выполняться в соответствии с требованиями, определенными компанией TANK и указанными в данной сервисной книжке.

Оригинальные запасные части

Оригинальными запасными частями являются запасные части прошедшие проверку качества, предоставляемые непосредственно или утвержденные компанией TANK. Применение только оригинальных запасных частей является строго обязательным из соображений безопасности и способствует снижению общих эксплуатационных затрат на автомобиль. Гарантия распространяется исключительно на оригинальные запасные части.

Изменение конструкции

Компания TANK оставляет за собой право проводить кампанию по отзыву автомобилей для обеспечения безопасности, вносить изменения в конструкцию и спецификации выпускаемых автомобилей или же изменения в уже проданные автомобили.

Гарантия не распространяется на недостатки, вызванные перечисленным ниже:

1. использование Автомобиля для непредусмотренных целей, например, гонок, ралли, испытаний на время, а также превышение полной разрешенной массы Автомобиля, использование прицепа без надлежащего оснащения и буксировку прицепа, превышающего допустимую массу;

2. дорожно-транспортные происшествия;
3. несвоевременное предоставление или не предоставление клиентом неисправного автомобиля для ремонта к авторизованному Дилеру, несмотря на указания контрольных систем автомобиля о необходимости посещения авторизованной сервисной станции Дилера;
4. до-/переоборудования автомобиля, внесения изменений в комплектацию автомобиля без получения предварительного согласия на это Компании TANK;
5. повреждения в результате движения автомобиля при недостатке эксплуатационных материалов (например, тормозной или охлаждающей жидкости, масла или смазки), в связи с несвоевременным обнаружением утечки или повышенного расхода, либо в результате применения не рекомендованных Компанией TANK эксплуатационных материалов и топлива;
6. отсутствие надлежащего технического обслуживания, как описано в «Сервисной книжке» и в «Руководстве по эксплуатации»;
7. неквалифицированный ремонт или техническое обслуживание, ненадлежащий уход и хранение;
8. изменения мощности или типа автомобиля;
9. превышения допустимых значений нагрузки на ось, максимальной массы буксируемого груза;
10. использования неподходящего топлива, заправочных жидкостей и масел;
11. внешние воздействия (например, поцарапан кожаный руль), полученные при демонтаже без использования спец. инструмента, вмятины на коже от механического блокиратора рулевого управления, следы повреждения на деревянных элементах от удара или механического воздействия;
12. на дефекты, неисправности или коррозия, возникшие в результате:
 - › воздействия кислот или щелочей;

Что необходимо знать о гарантии

- › воздействия промышленных или химических выбросов, кислотных или щелочных загрязнений воздуха, растительного сока, продуктов жизнедеятельности птиц и животных, древесной смолы, солей (в т. ч. дорожной соли), противоледных реагентов, града, дождя, ветра и прочих природных явлений, воздействия гравия, камней, металлических частиц или других объектов;
- 13. несоблюдения установленного регламента технического обслуживания в соответствии с указаниями сервисной книжки;
- 14. использования автомобилей в качестве такси, службы доставки, учебных и т.п.;
- 15. повреждения, вызванные использованием неоригинальных аксессуаров и запчастей (на неоригинальные запасные части (аксессуары) и повреждения, полученные в результате использования таких запасных частей (аксессуаров), гарантия не распространяется);
- 16. операции которые входят в предпродажную подготовку;
- 17. нарушения правил ухода за автомобилем, приведенных в «Руководстве по эксплуатации» и в разделе «Обязанности владельца»;
- 18. форс-мажорные обстоятельства (молнии, пожар, стихийные бедствия, землетрясения, военные действия, беспорядки, теракты и т. д.);
- 19. слабые посторонние звуки, шум, вибрацию, которые не влияют на характеристики и работоспособность автомобиля или его элементов. Образование масляных пятен в зонах сальников и уплотнений;
- 20. естественный износ деталей внешней и внутренней отделки, лакокрасочного покрытия;
- 21. любой косвенный ущерб, как-то: невозможность использования автомобиля, неудобства и финансовые убытки;
- 22. автомобили, имеющие дефекты, о которых владелец был заранее уведомлен в письменном виде;
- 23. не распространяется гарантия на конденсацию влаги в осветительных приборах, которая возникла в результате климатических и физических условий;
- 24. посторонние звуки, неисправности и повреждения деталей подвески, рулевого управления, трансмиссии и других деталей, возникшие в результате управления автомобилем по неровному дорожному покрытию, сопряженного с ударными нагрузками на детали автомобиля в том числе, при эксплуатации по дорогам и улицам, которые не соответствуют требованиям к их эксплуатационному состоянию, в соответствии с действующим законодательством;

Обратите также внимание на следующее:

1. Техническое обслуживание автомобилей в период их эксплуатации, а также выполнение указанных ниже операций, устранение неполадок, ремонт и замена указанных ниже деталей, возникающих в результате ненадлежащего ухода за автомобилем, аварий, износа, воздействий внешних и иных факторов, не входит в гарантийные обязательства и производится для владельцев автомобилей за плату:
 - › прочистка топливной системы;
 - › регулировка механизма сцепления;
 - › регулировка углов установки колес;
 - › компьютерная диагностика двигателя;
 - › проведение работ по замене шин;
 - › балансировка колес;
 - › регулировка направления света фар;а также не входит в гарантийные обязательства и производится для владельцев автомобилей за плату: замена, ремонт или восстановление расходных материалов, прочих элементов, используемых, либо подверженных износу и разрушению при нормальной эксплуатации, в том числе:
 - › фильтры;
 - › свечи зажигания и накаливания;
 - › форсунки впрыска;
 - › плавкие предохранители;

Что необходимо знать о гарантии

- › приводные ремни;
 - › лампы и элементы выполняющие их функцию;
 - › щеточные узлы электродвигателей, генератора, стартера;
 - › тормозные колодки;
 - › масла;
 - › охлаждающая жидкость;
 - › жидкость для гидропривода сцепления и тормозов;
 - › консистентные смазки;
 - › электролит;
 - › хладагент;
 - › жидкость для омывателя стекол и фар;
 - › топливо;
 - › стекла;
 - › обивки салона и внутренняя отделка;
 - › детали с гальванопокрытием;
 - › амортизаторы;
 - › пружины;
 - › сидения;
 - › колесные диски, шины;
 - › щетки стеклоочистителей;
 - › тормозные соединения или колодки, диски;
 - › диски сцепления;
 - › резиновые части: шланги, ремни, уплотнители, патрубки, втулки стабилизатора, сайлент-блоки, манжеты, пыльники и др.
2. Гарантия производителя не распространяется на следующие категории транспортных средств:

Автомобили специального назначения;
Транспортное средство, используемое в качестве такси, в соревнованиях, испытаниях или для обучения вождению или используемое для аренды;
Транспортное средство, переоборудованное и модифицированное без одобрения Изготовителя и не соответствующее сертификату одобрения типа транспортного средства (ОТТС);

Транспортное средство, принадлежащее юридическому лицу и используемое вне дорог общего пользования.

3. Регулировочные, контрольно-диагностические работы производятся за счет владельца автомобиля.
4. Гарантийное обслуживание автомобилей осуществляется в случае надлежащего исполнения его владельцем обязанностей, указанных в разделе «ОБЯЗАННОСТИ ВЛАДЕЛЬЦА АВТОМОБИЛЯ».
5. Расходы по доставке транспортного средства, при отсутствии возможности доступа к автомобилю эвакуатора, в частности, по причине отсутствия автомобильной дороги и/или дороги с твердым покрытием, а также расходы по доставке ж/д транспортом, с преодолением водной преграды (паром), авиа доставкой и доставке специальной техникой повышенной проходимости, оплачиваются непосредственно Владелец (доверенным лицом) исполнителю услуг по доставке.
6. В случае признания официальным дилером или импортером недостатков, обнаруженных при проведении диагностики автомобиля, попадающими под действие предоставленной гарантии, срок устранения выявленного недостатка должен составлять не более 45 (сорока пяти) дней для физических лиц и не более 60 (шестидесяти дней) для юридических лиц.

Владелец автомобиля обязан:

1. Соблюдать рекомендации по эксплуатации и обслуживанию автомобиля, изложенные в данной сервисной книжке и в «Руководстве по эксплуатации».
2. Для выполнения гарантийного ремонта предоставить автомобиль официальному Дилеру.
3. Проводить техническое обслуживание автомобиля в соответствии с требованиями, изложенными в разделе «Техническое обслуживание» данной сервисной книжки. Сохранить отметки о прохождении технических обслуживаний автомобиля на случай, если они потребуются Дилеру. Гарантия на запасные части распространяется только при наличии соответствующих документов на их установку.
4. Внимательно следовать всем рекомендациям, указанным в «Руководстве по эксплуатации»;
5. Регулярно мыть автомобиль и обрабатывать кузов защитными средствами;
6. При обнаружении на кузове отложений дорожной соли, песка, асфальта, гудрона, смолы деревьев и прочих веществ, способных повредить лакокрасочное покрытие, немедленно удалить их, своевременно и за свой счет устранить любые вышеперечисленные повреждения лакокрасочного покрытия кузова.
7. При смене владельца автомобиля, а также при изменении информации об автомобиле и/или о его владельце, незамедлительно обратиться к уполномоченному дилеру Компании TANK для регистрации указанной информации в Карточке регистрации смены владельца, приведенной в данной сервисной книжке.

Карточка замены одометра

Карточка замены одометра

В случае неисправности одометра просим Вас обращаться в сервисные центры Компании TANK для его замены.

Отметка о замене одометра

Дата замены:

Показания старого одометра (км):

Показания нового одометра (км):

Наименование сервисного центра:

Печать сервисного центра:

Карточка замены одометра

Карточка замены одометра

В случае неисправности одометра просим Вас обращаться в сервисные центры Компании TANK для его замены.

Отметка о замене одометра

Дата замены:

Показания старого одометра (км):

Показания нового одометра (км):

Наименование сервисного центра:

Печать сервисного центра:



Регистрационная карточка с информацией об автомобиле

Первый экземпляр хранится у дилера

Информация о владельце

ФИО владельца/наименование компании:

Номер удостоверения личности / идентификационный код компании:

Стационарный телефон:

Мобильный телефон:

Адрес электронной почты:

Почтовый индекс:

Полный адрес:

Информация об автомобиле

Модель:

Идентификационный номер (VIN-код):

Номер двигателя / модель электродвигателя:

Цвет:

Комплектация:

Дата выпуска:

Дата передачи автомобиля:

Подпись дилера

Подпись владельца

Подпись/печать:

Дата:

Подпись/печать:

Дата:





Регистрационная карточка с информацией об автомобиле

Второй экземпляр остается в Руководстве

Информация о владельце

ФИО владельца/наименование компании:

Номер удостоверения личности / идентификационный код компании:

Стационарный телефон:

Мобильный телефон:

Адрес электронной почты:

Почтовый индекс:

Полный адрес:

Информация об автомобиле

Модель:

Идентификационный номер (VIN-код):

Номер двигателя / модель электродвигателя:

Цвет:

Комплектация:

Дата выпуска:

Дата передачи автомобиля:

Подпись дилера

Подпись владельца

Подпись/печать:

Дата:

Подпись/печать:

Дата:





Карточка регистрации смены владельца

Информация о новом владельце

ФИО владельца/наименование компании:

Номер паспорта/регистрационный номер компании:

Городской телефон:

Мобильный телефон:

E-mail:

Почтовый индекс:

Полный адрес:

Информация об автомобиле:

Модель:

Идентификационный номер (VIN-код):

Номер двигателя:

Цвет:

Номерной знак:

Пробег:

Смена владельца Изменение почтового адреса Дополнительно выдано

Подпись владельца

Подпись представителя сервисного центра:

Подпись
прежнего владельца:

Сервисный центр
(печать):

Подпись
нового владельца:

Дата: год месяц число

Дата: год месяц число

Карточка регистрации смены владельца

Информация о новом владельце

ФИО владельца/наименование компании:

Номер паспорта/регистрационный номер компании:

Городской телефон:

Мобильный телефон:

E-mail:

Почтовый индекс:

Полный адрес:

Информация об автомобиле:

Модель:

Идентификационный номер (VIN-код):

Номер двигателя:

Цвет:

Номерной знак:

Пробег:

Смена владельца Изменение почтового адреса Дополнительно выдано

Подпись владельца

Подпись
прежнего владельца:

Подпись
нового владельца:

Дата: год месяц число

Подпись представителя сервисного центра:

Сервисный центр
(печать):

Дата: год месяц число

Предпродажная подготовка

Перед передачей автомобиля владельцу была выполнена предпродажная подготовка.

Печать и подпись официального дилера
Компании TANK

13

Технические данные

Идентификационный номер автомобиля	346
Номер двигателя (E30Z).....	347
Основные параметры	348
Динамические параметры.....	349
Параметры шасси.....	350
Параметры масел и жидкостей	351
Параметры сидений	353

Идентификационный номер автомобиля

Идентификационный номер автомобиля (VIN) — уникальный идентификационный код автомобиля, который наносится на следующих участках:

Слева в нижней части ветрового стекла

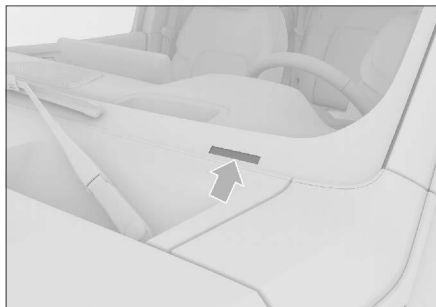

647EA7F6476E

На табличке с указанием данных автомобиля под замком стойки правой задней двери

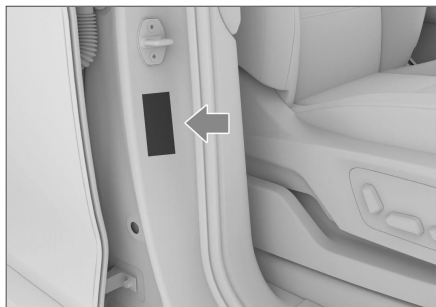

94FED2C871F6

На передней части правого лонжерона

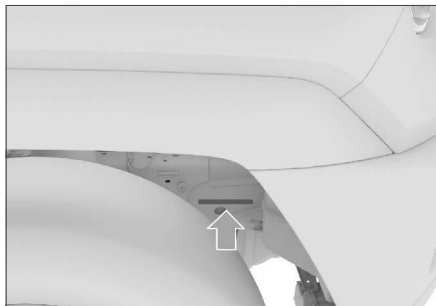

D5ECF0CC2442

i Полезная информация

Информацию об идентификационном номере автомобиля можно считать из электронного блока управления, подключив диагностический тестер к диагностическому разъему автомобиля.

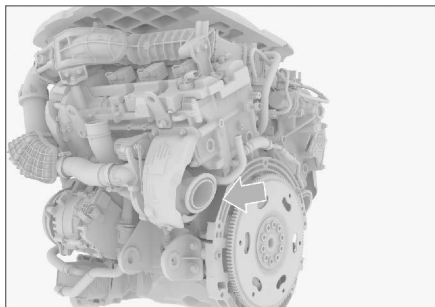

DB33799177FB

Номер двигателя выгравирован на блоке цилиндров в месте, показанном на рисунке.

i Полезная информация

Для удобства на передней части интеркулера впускного коллектора двигателя прикреплена наклейка с указанием модели и номера двигателя.

Основные параметры

Дополнительная основная информация, такая, как идентификационный номер, коммерческое наименование, категория транспортного средства, год изготовления, экологический класс, допустимая максимальная масса транспортного средства и другие параметры указываются в паспорте транспортного средства.

Внимание

Все параметры, указанные в настоящем руководстве, за исключением специально отмеченных или отдельно перечисленных, относятся к моделям в стандартной комплектации. Некоторые параметры автомобилей со специальным оборудованием и автомобилей, произведенных для других стран, могут отличаться от указанных. Следует ориентироваться на параметры, указанные в документах, поставляемых вместе с автомобилем.

Двигатель

Параметр	Данные
Модель двигателя	E30Z
Тип двигателя	Бензиновый двигатель с турбонаддувом
Номинальная мощность/скорость вращения (кВт/об/мин)	265/6000
Максимальная полезная мощность/обороты (кВт/об/мин)	260/6000
Максимальный крутящий момент (Н·м/об/мин)	570/1750~3500
Максимальный крутящий момент, Н·м (мин ⁻¹)	560/1750~3500
Максимальный преодолеваемый подъем [%]	70

Приводной двигатель в сборе

Модель приводного электродвигателя	TZ290XH001
Тип	Синхронный электродвигатель с постоянными магнитами
Номинальная мощность/обороты/крутящий момент [кВт/об/мин/Н·м]	50/3600/150
Пиковая мощность/обороты/крутящий момент [кВт/об/мин/Н·м]	120/7000/400

Генератор

Модель генератора	TZ290XH001
Номинальное напряжение [В]	370
Номинальная мощность/скорость вращения (кВт/об/мин)	50/3000

Тяговый аккумулятор

Модель тягового аккумулятора	PE326114B
Тип	Тройной литий-ионный аккумулятор
Номинальное напряжение [В]	325,6
Номинальная емкость [А·ч]	114
Рабочая температура [°C]	-20 °C ~ 55 °C (во время зарядки)
	-30 °C ~ 55 °C (во время разрядки)

Параметры шасси

Технические характеристики шин

Параметр		Данные
Спецификация стандартных шин		275/50R22 115V
Спецификация запасной шины		275/50R22 115V
Давление в шинах		См. наклейку с указанием стандартного давления в шинах на центральной стойке левой передней двери.
Цепи противоскольжения	Спецификация	Цепи из ТПУ, модель T150
	Место установки	Задние колеса

i Полезная информация

Спецификации шин могут отличаться в зависимости от модели автомобиля. Ориентируйтесь на фактическую комплектацию Вашего автомобиля.

Параметры колес

Параметр		Данные	
Параметры динамической балансировки	Односторонняя [г]	≤ 8	
	Двусторонняя (суммарно) [г]	≤ 15	
Углы установки колес	Задние колеса	Развал задних колес	-20'±45'» (отклонение влево/вправо ≤30')
		Схождение задних колес	4'±10' (отклонение влево/вправо ≤10')
	Передние колеса	Продольный наклон шкворня	3,23°±0,5° (отклонение влево/вправо ≤0,5°)
		Развал передних колес	-11'±30' (отклонение влево/вправо ≤30')
		Схождение передних колес	5'±5' (отклонение влево/вправо ≤5')
		Поперечный наклон шкворня	12,61°±0,5° (отклонение влево/вправо ≤0,5°)

Параметры тормозного устройства

Параметр		Данные
Педаль тормоза	Свободный ход [мм]	3–8
Передние тормозные колодки (фрикционный материал)	Минимально допустимая толщина [мм]	2
Задние тормозные колодки (фрикционный материал)	Минимально допустимая толщина [мм]	2
Передний тормозной диск	Минимально допустимая толщина [мм]	30
Задний тормозной диск	Минимально допустимая толщина [мм]	21

Параметры масел и жидкостей

Тип масла для двигателя E30Z

Для обеспечения работоспособности и долговечности двигателя следует использовать рекомендованное заводом-изготовителем полностью синтетическое моторное масло. Если оригинальное моторное масло невозможно приобрести в конкретном регионе, рекомендуется использовать следующие моторные масла:

При выборе масла по стандарту API (Американский институт нефти) рекомендуется использовать полностью синтетическое масло с низким содержанием золы.

Параметр	Данные	
Температура окружающей среды	от -30 °C	Более низкая температура
Класс качества	SP	SP
Класс вязкости	5W-30	0W-30

Масла стандарта ACEA (Европейской ассоциации автопроизводителей): рекомендуется использовать полностью синтетическое моторное масло.

- › Если температуры в вашем регионе выше -30 °C, следует использовать полностью синтетическое моторное масло C2 5W-30.
- › Если в вашем регионе более низкие температуры, следует использовать полностью синтетическое моторное масло C2 0W-30.

Стандарты жидкости

Модель двигателя	Объем [л] (справочное значение)	
	При замене масла и фильтрующего элемента масляного фильтра	При замене только моторного масла
E30Z	6,5 ± 0,1	6,1 ± 0,1

Прочие масла и жидкости

Типы смазочных материалов и технических жидкостей	Спецификация	Объем [л] (справочное значение)
Масло переднего главного редуктора	DUAL 9 FE 75W-90	1,8 ± 0,1
	SINOPEC GL-5 75W-90	
Масло для главного редуктора заднего моста	DUAL 9 FE 75W-90	2,7 ± 0,1
	SINOPEC GL-5 75W-90	
Масло для раздаточной коробки	MERCON LV	1,5 ± 0,1 (Рекомендуемый объем заправки при техническом обслуживании)
Масло для коробки передач	ATF 9	6,5 (Рекомендуемый объем заправки при техническом обслуживании)
Охлаждающая жидкость (система охлаждения двигателя)	Этиленгликоль 35 % (за исключением регионов с арктическим климатом)	10,8 ± 0,5
Охлаждающая жидкость (система электропривода)	Этиленгликоль 45 % (регионы с холодным климатом)	11,8 ± 0,5
Тормозная жидкость	Синтетическая тормозная жидкость DOT4	1,15 ± 0,1
Жидкость омывателя стекол	--	4,5 ± 0,2

Параметры масел и жидкостей

i Полезная информация

Приведенные выше количественные значения являются расчетными. Фактические значения могут незначительно отличаться в зависимости от продукта, оборудования и климата.

Параметры сидений

Параметр		Данные
Проектное положение направляющих сиденья		40 мм вперед от крайнего заднего положения
Проектный угол наклона спинки сиденья	Переднее сиденье	22°
	Задние сиденья	27°
Стандартный угол наклона спинки	Переднее сиденье	22°
	Задние сиденья	27°