

TANK

Руководство по эксплуатации



Руководство по эксплуатации

TANK 500

TANK

Благодарим вас за выбор автомобиля TANK 500.

Чем лучше вы знакомы со своим автомобилем, тем больше удовольствия и удобства вы получите от его использования. Поэтому мы просим вас:

Перед началом эксплуатации автомобиля внимательно прочтите данное руководство. Вы получите важные советы по эксплуатации автомобиля, что позволит в полной мере воспользоваться его техническими преимуществами. Кроме того, Вы также ознакомитесь с информацией, которая очень полезна для безопасного вождения, безопасности дорожного движения и оптимального использования автомобиля.

Желаем вам безопасного и приятного путешествия!

07/12/2022

Общие сведения

Содержит указания по использованию данного руководства, объяснения значений символов и т.д.

Декларация транспортного средства

Данный автомобиль является многоцелевой моделью. Он обладает комфортом городского внедорожника, а в моделях, оснащенных системой контроля проходимости и блокировками дифференциалов, автомобиль также обладает определенной проходимостью и способностью выходить из затруднительных ситуаций, что позволяет удовлетворить потребности пользователя в самых различных ситуациях.

Для получения навыков вождения по пересеченной местности следует пройти серию практических занятий на сертифицированной специализированной площадке. Вождение в режиме «вездехода» требует всесторонней подготовки и большого опыта, либо необходима дополнительная комплектация автомобиля. В противном случае существует риск травмирования людей и повреждения транспортных средств и предметов, поэтому, пожалуйста, действуйте по своему усмотрению. Всегда тщательно изучайте маршрут и дорожные условия перед поездкой по бездорожью.

Водитель должен использовать все функции автомобиля при условии обеспечения безопасности.

Автомобильное оборудование

Обратите внимание на то, что в настоящем Руководстве описывается стандартное оборудование, оборудование, входящее в комплектацию согласно национальным стандартам, а также специальное оборудование, предназначенное для конкретной модели автомобиля. Поэтому некоторое оборудование и функции, описанные в настоящем Руководстве, могут отсутствовать в Вашем автомобиле или использоваться в автомобилях, выпускаемых только для определенных рынков. Для получения информации о конкретной конфигурации изучите соответствующие материалы или запросите информацию у авторизованного дилера.

На автомобилях с правым рулем фактическое положение некоторых элементов управления может отличаться от показанного на рисунках.

Дополнительное оборудование, запасные части и переоборудование автомобиля

На сегодняшний день есть возможность приобретать не только оригинальные запасные части, но и различные неоригинальные запчасти и комплектующие, подходящие для данной модели автомобиля. Использование неоригинальных запасных частей и дополнительного оборудования, даже если они сертифицированы соответствующими национальными/региональными органами, может отрицательно сказаться на безопасности автомобиля. Компания Great Wall не несет никакой ответственности и не предоставляет никаких гарантий в отношении неоригинальных запасных частей и дополнительного оборудования, вне зависимости от того, используются ли они для замены или для установки на автомобиль.

Запрещается модифицировать транспортные средства с помощью продуктов, которые не являются оригинальными. Модификации с использованием неоригинальных изделий могут повлиять на управляемость, безопасность или долговечность автомобиля и даже нарушить государственные нормы. Кроме того, гарантия качества не распространяется на повреждения автомобиля и проблемы с эксплуатационными характеристиками, вызванные модификациями.

Запрещается вносить изменения в подвеску, тормозную и другие системы автомобиля, которые могут негативно повлиять на безопасность управления автомобилем.

Запрещается вносить изменения в блок предохранителей автомобиля, так как это может оказать негативное влияние на электрическую систему автомобиля.

Внесение изменений в электронные компоненты, их программное обеспечение и проводку может повлиять на их функциональность, а также на нормальную работу других узлов, в частности, систем, связанных с безопасностью, что, в свою очередь, окажет влияние на безопасность эксплуатации автомобиля и увеличит риск ДТП или получения травм. Именно поэтому запрещается вносить изменения в проводку, электронные компоненты и их программное обеспечение.

Актуальность руководства

Вся информация, представленная в данной брошюре, актуальна на момент публикации.

Однако в связи с постоянным совершенствованием продукции, содержание настоящего Руководства будет обновляться без предварительного уведомления

В зависимости от спецификации автомобиля, комплектация показанного на рисунке автомобиля может отличаться от комплектации вашего автомобиля.

Информация на экране (содержащая изображения, значки, текст и т.д.), представленная в данном руководстве, предназначена только для иллюстрации. Отображаемая на дисплее информация может различаться в зависимости от комплектации автомобиля, версии программного обеспечения, тем и настроек. Руководствуйтесь фактической комплектацией Вашего автомобиля.

Условные обозначения

Предупреждение

Означает предупреждение.

Игнорирование таких предупреждений может привести к серьезным травмам или смерти. В предупреждениях данного типа сообщается о том, что Вам следует или не следует делать, чтобы снизить риск серьезных травм или даже смерти для Вас и окружающих.

Внимание!

Означает меры предосторожности.

Игнорирование таких мер предосторожности может привести к повреждению автомобиля или его оборудования. В уведомлениях данного типа сообщается о том, что Вы должны делать или чего не должны делать, чтобы избежать или снизить риск повреждения транспортного средства и его оборудования.

Полезная информация

Представляет собой содержание подсказки. Содержит вспомогательную информацию, которая может быть Вам полезна.

Страница X

Сообщает о том, что Вы можете найти более подробную информацию на данной странице.

Напоминание о безопасности

Предупреждение

Общие меры предосторожности при вождении.

- › Трезвое вождение: алкоголь, наркотики, лекарства или наркотические вещества могут замедлять время реакции водителя, ухудшать способность суждения и координацию, что может легко привести к потере контроля над транспортным средством и стать причиной серьезных аварий.
- › Осторожное вождение: в процессе управления автомобилем следует проявлять особую осторожность. Постоянно следите за неправильными движениями других водителей или пешеходов на дороге, чтобы своевременно принять решение и предотвратить несчастные случаи.
- › Внимательное вождение: всегда полностью концентрируйтесь на вождении. Все, что отвлекает водителя, например, регулировка элементов управления, вызов или ответ на звонок мобильного телефона или чтение сообщений, может стать причиной столкновения и привести к серьезным травмам или смерти Вас, пассажиров автомобиля и посторонних людей.

Предупреждение

Никогда не оставляйте детей, лиц, нуждающихся в помощи, или домашних животных одних в автомобиле, когда покидаете его.

- › Дети, лица, нуждающиеся в помощи, или домашние животные не могут самостоятельно покинуть автомобиль и не в состоянии оказать себе помощь. В различных климатических условиях температура внутри автомобиля может быть очень высокой или очень низкой, что может легко привести к травмам или даже смерти пассажиров или домашних животных.
- › Если дети или домашние животные прикасаются к ключам, это может привести к самостоятельному движению автомобиля, что представляет опасность для себя и дорожных условий. Например, возможен случайный запуск двигателя, снятие стояночного тормоза, переключение передачи, открытие двери или окна и т.д.

Внешний вид

Тип 1

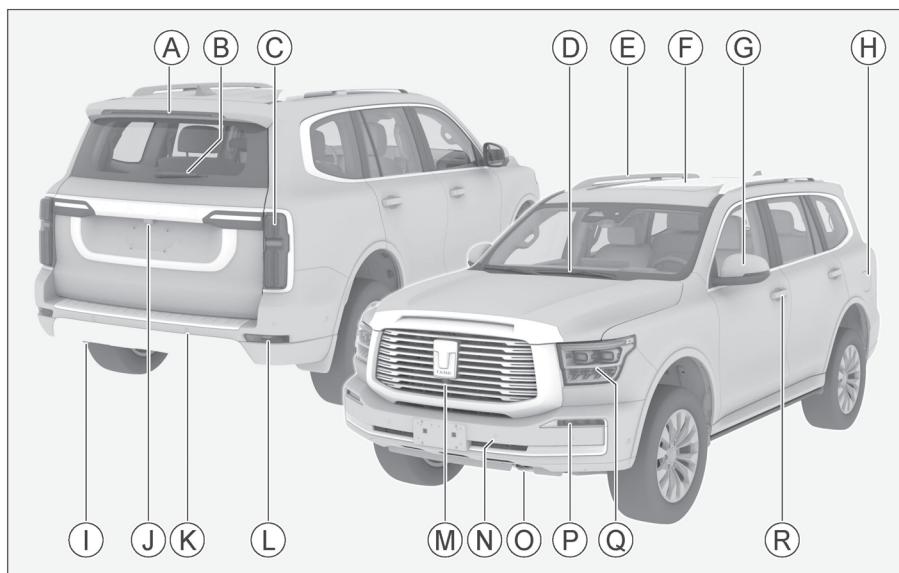

A36AD812A9FB

- Ⓐ Верхний стоп-сигнал
- Ⓑ Задний стеклоочиститель 61
- Ⓒ Задний комбинированный фонарь 54
- Ⓓ Передний стеклоочиститель 59
- Ⓔ Рейлинги на крыше 53
- Ⓕ В зависимости от конфигурации модели, может быть оснащен:
Обычный люк 32
Панорамный люк 35
- Ⓖ Наружное зеркало заднего вида 49
- Ⓗ Лючок заливной горловины топливного бака 39
- Ⓘ Задний буксировочный крюк 212
- Ⓛ В зависимости от конфигурации модели может использоваться для:
Система кругового обзора 118
Интеллектуальная система парковки 129
Система помощи при движении задним ходом 120
- Ⓚ Радар предупреждения столкновений 117
- Ⓛ Задний противотуманный фонарь 54
- Ⓜ Камера кругового обзора 119
- Ⓝ Радар предупреждения столкновений 118
- Ⓞ Передний буксировочный крюк 212
- Ⓟ Передняя противотуманная фара 54
- Ⓠ Передняя комбинированная фара 54
- Ⓡ Дверная ручка 22

Тип 2

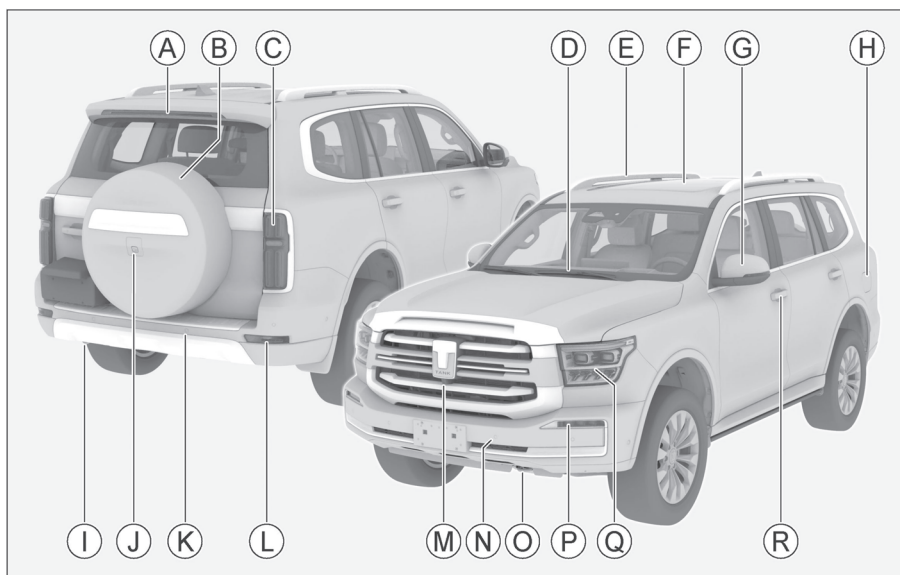

- 84A1A9C71094
- Ⓐ Верхний стоп-сигнал
 - Ⓑ Запасное колесо 200
 - Ⓒ Задний комбинированный фонарь 54
 - Ⓓ Передний стеклоочиститель 59
 - Ⓔ Рейлинги на крыше 53
 - Ⓕ В зависимости от конфигурации модели, может быть оснащен:
Обычный люк 32
Панорамный люк 35
 - Ⓖ Наружное зеркало заднего вида 49
 - Ⓗ Лючок заливной горловины топливного бака 39
 - Ⓙ Задний буксировочный крюк 212
 - Ⓝ В зависимости от конфигурации модели может использоваться для:
Система кругового обзора 118
Интеллектуальная система парковки 119
Система помощи при движении задним ходом 120
 - Ⓚ Радар предупреждения столкновений 117
 - Ⓛ Задний противотуманный фонарь 54
 - Ⓜ Камера кругового обзора 118
 - Ⓝ Радар предупреждения столкновений 117
 - Ⓞ Передний буксировочный крюк 212
 - Ⓟ Передняя противотуманная фара 54
 - Ⓠ Передняя комбинированная фара 54
 - Ⓡ Дверная ручка 22

Интерьер

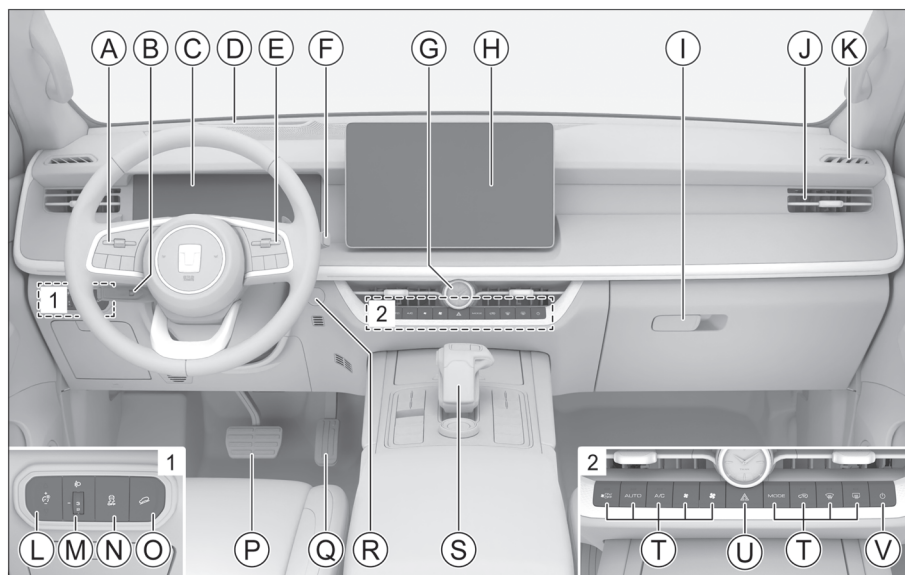

C9BE677D2B02

- Ⓐ Кнопки управления мультимедиа [170](#)
- Ⓑ В зависимости от комплектации может использоваться как:
 - Система адаптивного круиз-контроля [138](#)
 - Система интеллектуального круиз-контроля [140](#)
 - Общие сведения о функции активного ограничения скорости [125](#)
 - Круиз-контроль для движения по пересеченной местности [107](#)
- Ⓒ Приборная панель [150](#)
- Ⓓ Индикаторы приборной панели [153](#)
- Ⓔ Система проекционного дисплея [149](#)
- Ⓕ Кнопки управления приборной панелью [152](#)
- Ⓖ Комбинированный переключатель стеклоочистителей [59](#)
- Ⓖ Электронные часы
- Ⓖ Мультимедийный дисплей [172](#)
- Ⓘ Перчаточный ящик [71](#)
- Ⓙ Боковые вентиляционные отверстия кондиционера [68](#)
- Ⓚ Выпуск бокового воздуха для оттаивания системы кондиционирования [68](#)
- Ⓛ Кнопка регулировки яркости приборной панели [57](#)
- Ⓜ Регулировка высоты светового пучка фар [57](#)
- Ⓝ Кнопка системы электронного контроля устойчивости [145](#)
- Ⓞ Кнопка системы спуска со склона [143](#)
- Ⓟ Педаль тормоза
- Ⓠ Педаль акселератора
- Ⓡ Кнопка запуска [92](#)
- Ⓢ Рычаг переключения передач [97](#)
- Ⓣ Кнопки системы кондиционирования воздуха [62](#)
- Ⓤ Кнопка включения аварийной световой сигнализации [57](#)
- Ⓦ Мультимедийные переключатели [171](#)

Центральная консоль

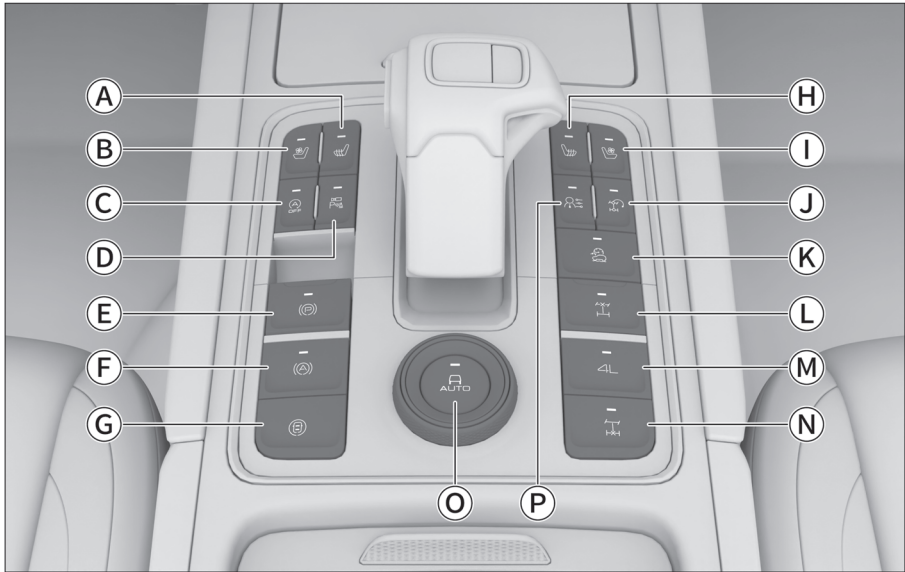

3E27F3CD8B94

- А Кнопка вентиляции сиденья водителя 46
- В Кнопка обогрева сиденья водителя 46
- С Кнопка интеллектуальной системы запуска и остановки 115
- Д В зависимости от конфигурации, кнопки используются для управления:
Радар предупреждения столкновений 117
Система кругового обзора 118
Интеллектуальная система парковки 119
Система помощи при движении задним ходом 120
- Е Кнопка стояночного тормоза 95
- Ф Кнопка автоматической парковки 95
- Г Кнопка Smart Drive 129
- Н Кнопка обогрева сиденья пассажира 46
- И Кнопка вентиляции сиденья пассажира 46
- Ж Кнопка системы разворота на бездорожье 108
- К Кнопка системы помощи при езде по бездорожью 107
- Л Кнопка блокировки дифференциала переднего моста 114
- М Кнопка режима 4L 103
- Н Кнопка блокировки дифференциала заднего моста 113
- О Ручка управления режимом движения по бездорожью 103
- Р Кнопка экспертного режима 104



Содержание

- | | |
|--|--|
| 1 Работа оборудования | Ознакомление с работой внутреннего оборудования: ключа, дверей, окон, сидений и пр. |
| 2 Вождение | Информация, связанная с вождением: запуск автомобиля, переключение передач, приборы и пр. |
| 3 Аудиовизуальная система | Информация, связанная с аудиовизуальной системой: телефон с Bluetooth, системные настройки и пр. |
| 4 Безопасность | Ознакомление с автомобильной противоугонной системой, ремнями безопасности и иными защитными устройствами. |
| 5 Аварийные ситуации | Описывается, как устранять неисправности автомобиля, такие как спущенные шины и разрядка аккумулятора. |
| 6 Техническое обслуживание и уход за автомобилем | Ежедневный осмотр и регулярное техническое обслуживание автомобиля. |
| 7 Гарантийное обслуживание | Сведения о гарантийных обязательствах, график планового технического обслуживания и прочая информация. |
| 8 Технические параметры | Параметры автомобиля, идентификационный номер и прочая информация. |
| 9 Указатели | Алфавитный указатель настоящего Руководства |

Работа оборудования

Ключи	18
Информация о ключах	18
Знакомство с кнопками	18
Извлечение механического ключа ..	19
Замена батареи	19
Дверные замки	21
Настройки дверного замка	21
Блокировка и разблокировка дверной ручки	22
Блокировка и разблокировка кнопкой ключа	22
Блокировка и разблокировка кнопкой центрального замка	22
Разблокировка с помощью внутренней ручки	22
Блокировка и разблокировка механическим ключом	23
Аварийная блокировка	23
Дверь багажного отделения	23
Детские замки	25
Автоматический возврат	26
Автоматическая разблокировка при столкновении	26
Электрические боковые подножки	27
Настройка боковой подножки	27
Выдвижение/втягивание боковой подножки	27
Окно автомобиля	29
Переключатель стеклоподъемника со стороны водителя	29
Переключатель стеклоподъемника со стороны пассажира	29
Функция тепловой защиты	29
Функция защиты от заземления	30
Функция задержки времени	30
Удобное закрытие	30
Инициализация	30
Функция автоматического закрывания окна	30

Солнцезащитные шторы заднего окна	30
Обычный люк	32
Открытие и закрытие люка	32
Солнцезащитная шторка люка	33
Функция защиты от заземления	33
Функция тепловой защиты	33
Функция задержки времени	33
Автоматическое закрывание окон при блокировке автомобиля	33
Удобное закрытие	33
Функция автоматического отключения	33
Инициализация	34
Панорамный люк	35
Открытие и закрытие люка	35
Открытие и закрытие солнцезащитной шторки	35
Функция защиты от заземления	36
Функция тепловой защиты	36
Функция задержки времени	36
Настройки люка	36
Функция соединения	36
Удобное закрытие	36
Функция автоматического отключения	37
Инициализация	37
Капот	38
Открыть	38
Закрыть	38
Заправка топливом	39
Способы заправки	39
Информация о топливе	40
Сиденья	41
Подголовники	41
Передние сиденья	42
Второй ряд сидений (пятиместная версия)	42
Второй ряд сидений (семиместная версия)	43

Третий ряд сидений	45
Настройки сидений	46
Подогрев/вентиляция передних сидений	46
Обогрев/вентиляция/массаж сидений второго ряда	47
Зеркало заднего вида	49
Автоматическое антибликовое внутреннее зеркало заднего вида ..	49
Регулировка наружных зеркал	49
Функция размораживания наружных зеркал	50
Настройки наружных зеркал заднего вида	50
Рулевое колесо	51
Способы регулировки	51
Звуковой сигнал	51
Рулевое колесо с подогревом	51
Функции приветствие/память на рулевом колесе	51
Предупреждение о том, что рулевое колесо не возвращается в исходное положение	52
Рейлинги	53
Рейлинги	53
Управление освещением	54
Настройки освещения	54
Комбинированный выключатель управления освещением	54
Дневные ходовые огни	57
Вспомогательное освещение передних противотуманных фар	57
Аварийная световая сигнализация	57
Регулировка высоты освещения	57
Полная регулировка яркости подсветки	57
Внутреннее освещение	58
Управление стеклоочистителем	59
Передний стеклоочиститель	59
Задний стеклоочиститель	61

Система кондиционирования воздуха	62
Панель управления кондиционером	62
Настройка кондиционера на переднем дисплее	63
Элементы управления кондиционером	66
Вентиляционные отверстия кондиционера	68
Беспроводная зарядка для мобильных телефонов	69
Беспроводная зарядка для мобильных телефонов	69
Внутреннее оборудование	71
Солнцезащитные козырьки	71
Косметическое зеркало	71
Перчаточный ящик	71
Ящик для хранения	72
Передний подстаканник	73
Подстаканники второго ряда	74
Третий ряд подстаканников	74
Держатели для бутылок	74
Затемняющие шторы	75
Крышка багажного отделения	76
Обеденный стол на открытом воздухе (5-местная версия)	77
Электрические розетки	77

Вождение

Правила вождения	82
Перед началом движения	82
В движении	82
Меры предосторожности для пассажиров	84
Парковка автомобиля	84
Экономичное вождение	84
Советы по вождению в неблагоприятных условиях	86
Вождение в тумане	86
Вождение в условиях дождя	86

Преодоление брода	86	полноприводным автомобилем	106
Вождение в жаркое время года	87	Круиз-контроль на бездорожье	107
Вождение в холодное время года...	88	Круиз-контроль при движении	
Напоминание о вождении		по пересеченной местности	107
по бездорожью	89	Поворот Танка	108
Рекомендации по вождению		Режимы торможения.....	112
в период обкатки	91	Режимы торможения.....	112
Шины	91	Блокировка дифференциалов	113
Тормозные колодки	91	Общие сведения о блокировке	
Двигатель	91	дифференциала	113
Выключатель питания.....	92	Блокировка дифференциала	
Переключение режима питания.....	92	заднего моста	113
Разблокировка рулевого колеса.....	92	Блокировка дифференциала	
Запуск и остановка транспортного		переднего моста	114
средства.....	93	Интеллектуальная система запуска	
Запуск автомобиля.....	93	и остановки	115
Выключение автомобиля.....	93	Общие сведения	
Стояночный тормоз	95	об интеллектуальной системе	
Напоминание о безопасности	95	запуска и остановки	115
Электрический стояночный		Как использовать	
тормоз	95	интеллектуальную систему	
Управление переключением		запуска и остановки	115
передач	97	Функция безопасности	
Описание передач.....	97	при интеллектуальном запуске	
Переключение передач	97	и остановке	115
Аварийная разблокировка		Система помощи при парковке.....	117
передачи Р.....	98	Напоминание о безопасности.....	117
Медленное движение	99	Радар предупреждения	
Начало движения	100	столкновений	117
Парковка	100	Система кругового обзора	118
Режим помощи на рулевом колесе... 102		Интеллектуальная система	
Переключение режимов помощи		парковки	119
на рулевом колесе	102	Система помощи при движении	
Система контроля проходимости	103	задним ходом	120
Введение в систему контроля		Настройки системы помощи	
проходимости	103	при парковке.....	121
Переключатель режима		Система контроля давления	
вездехода.....	103	в шинах	123
Режим Специалист.....	104	Общие сведения о системе	
Указания по управлению		контроля давления в шинах.....	123
		Контроль давления в шинах	
		и сигнализация	123

Система напоминания об усталости при вождении	125	Система предотвращения опрокидывания	145
О системе напоминания об усталости при вождении	125	Система предотвращения повторных столкновений	145
Как использовать предупреждение об усталости водителя	125	Система помощи при начале движения на подъеме	145
Функция активного ограничения скорости	126	Электроусилитель рулевого управления	145
Общие сведения о функции активного ограничения скорости ..	126	Электронная система стабилизации движения	145
Способы использования	126	Вспомогательная система динамической стабилизации направления движения	145
Интеллектуальная система помощи при вождении	128	Система контроля выхлопных газов	147
Введение в интеллектуальное вождение	128	Напоминание о безопасности	147
Как использовать Интеллектуальную систему помощи при вождении	129	Кислородный датчик	147
Помощь при движении вперед	129	Каталитический нейтрализатор	147
Система контроля задней и боковых зон	134	Турбокомпрессор	147
Система помощи при движении по полосе	135	Устройство контроля испарения топлива	147
Система адаптивного круиз-контроля	138	Устройство контроля выбросов картерных газов	147
Система интеллектуального круиз-контроля	140	Бортовая система диагностики	148
Система помощи при движении на спуске	143	Система проекционного дисплея	149
Система помощи при движении на спуске	143	Система проекционного дисплея ..	149
Способы использования системы HDC	143	Способы использования проекционного дисплея	149
Система помощи при вождении	144	Приборная панель	150
Напоминание о безопасности	144	Общие сведения о приборной панели	150
Антиблокировочная тормозная система	144	Управление приборами	152
Электронная система распределения тормозных усилий	144	Индикаторы приборной панели	153
Система помощи при торможении	144	Индикаторы приборной панели	153
Противобуксовочная система	144	Система управления питанием	160
		Общие сведения о системе	160
		Информация, обязательная к ознакомлению	160
		Буксировка прицепа	162
		Правила движения с прицепом	162
		Указания по вождению	162

Место установки тягово-сцепного устройства	163
Разъем питания для прицепа	163
Технические параметры	164

Аудиовизуальная система

Указания	168
Безопасность	168
Использование системы	168
Радио	168
USB-накопители	168
Bluetooth	168
Описание панели управления	170
Кнопки управления мультимедиа	170
Мультимедийные переключатели	171
Подключение внешних устройств	171
Описание дисплея	172
Дисплей мультимедийной системы	172
Управление дисплеем	172
Строка состояния на центральном дисплее	172
Описание функций	174
Домой	174
Панель быстрого доступа	174
Настройка системы	175
Мультимедиа	177
Связь	177
Задние дисплеи	179

Безопасность

Ремни безопасности	182
Напоминание о безопасности	182
Правильное пристегивание ремнем безопасности	183
Ремни безопасности с преднатяжителями	183

Использование трехточечных ремней безопасности	183
Регулировка высоты ремней безопасности передних сидений ..	184
При неиспользовании ремня безопасности	184
Подушки безопасности	185
Напоминание о безопасности	185
Подушки безопасности	185
Фронтальные подушки безопасности	185
Боковые подушки безопасности	187
Шторки безопасности	188
Детские удерживающие устройства	189
Рекомендуемые модели детских автокресел	189
Точки крепления детского кресла	189
Совместимость детских автокресел с сиденьями автомобиля	189
Порядок установки детского автокресла	191
Особые указания по установке детского автокресла	191
Противоугонная система автомобиля	193
Общие сведения о системе	193
Способы использования	193
Система прекращения подачи топлива при столкновении	194
Система прекращения подачи топлива при столкновении	194
Видеорегистратор	195
Общие сведения о системе	195
Считывание данных	195
Раскрытие данных	195

Аварийные ситуации

Комплект бортовых инструментов	198
--------------------------------------	-----

Размещение комплекта бортовых инструментов.....	198
Запасное колесо	200
Запасное колесо	200
Снятие и установка	200
Замена запасного колеса	204
Признаки неисправных шин	204
Подготовка перед заменой запасного колеса.....	204
Процедура замены колеса	204
В случае аварии.....	207
В случае дорожно-транспортного происшествия.....	207
В случае, если автомобиль застрял или «сел на брюхо»	207
Запуск автомобиля от внешнего источника.....	208
Признаки разряженного аккумулятора	208
Запуск двигателя от сторонней аккумуляторной батареи.....	208
Перегрев двигателя	210
При перегреве двигателя	210
Буксировка.....	211
Буксировка с помощью специализированной техники.....	211
Буксировочный крюк	212
Буксировочный трос.....	212
В случае неисправности.....	212
Системы экстренного вызова.....	214
Системы экстренного вызова.....	214

Техническое обслуживание и уход за автомобилем

Необходимость ухода и технического обслуживания.....	218
Моторный отсек.....	219
Напоминание о безопасности	219
Масла и жидкости	220
Моторное масло	221
Жидкость для охлаждения двигателя	222

Охлаждающая жидкость промежуточного охладителя и инвертора	222
Тормозная жидкость	222
Жидкость омывателя ветрового стекла.....	223
Радиатор, вентилятор.....	223
Аккумуляторная батарея	223
Наклейки и знаки безопасности.....	224
Предупреждающие наклейки в моторном отсеке.....	224
Предупреждающая наклейка на крышке радиатора.....	224
Предупреждающие наклейки на аккумуляторной батарее.....	224
Замена деталей	225
Предохранители.....	225
Замена щеток очистителя ветрового стекла	226
Замена щетки заднего стеклоочистителя.....	227
Лампы.....	228
Техническое обслуживание.....	229
Уход за шинами.....	229
Уход за люком	230
Наружный уход.....	231
Уход за салоном	232
Меры по предотвращению коррозии.....	233
Долговременная стоянка автомобиля.....	234

Гарантийное обслуживание

Сведения о гарантийных обязательствах	236
Сведения о гарантийных обязательствах	236
Осмотр кузова	239
Что необходимо знать о гарантии.....	242
Шины	242
Периодическое техническое обслуживание.....	242

Оригинальные запасные части.....	242
Изменение конструкции.....	242
Гарантия не распространяется на недостатки, вызванные перечисленным ниже.....	242
Обратите также внимание на следующее.....	242
Обязанности владельца автомобиля.....	245
Владелец автомобиля обязан.....	245
Техническое обслуживание автомобиля.....	246
График планового технического обслуживания.....	248
Пункты проверки технических жидкостей.....	250
Тяжелые условия эксплуатации....	250
Программа «Помощь на дороге»..	251
Свидетельство о прохождении планового технического обслуживания.....	252
Свидетельство о прохождении планового технического обслуживания.....	252
Карточка замены одометра.....	256
Карточка замены одометра.....	256
Регистрационная карточка с информацией об автомобиле.....	259
Карточка регистрации смены владельца.....	263
Карточка регистрации смены владельца.....	263
Особые отметки.....	265
Предпродажная подготовка.....	266

Технические параметры

Идентификационные данные автомобиля.....	268
Идентификационный номер автомобиля.....	268
Номер двигателя (E30Z).....	268
Параметры автомобиля.....	269
Основные параметры.....	269
Параметры мощности.....	269
Шины.....	269
Параметры колес.....	269
Параметры тормозной системы....	270
Параметры сидений.....	270
Рабочие жидкости и масла.....	271

Указатели

Алфавитный указатель.....	274
---------------------------	-----

1

Работа оборудования

Ключи	18
Дверные замки	21
Электрические боковые подножки	27
Окно автомобиля	29
Обычный люк	32
Панорамный люк	35
Капот	38
Заправка топливом	39
Сиденья	41
Зеркало заднего вида	49
Рулевое колесо	51
Рейлинги	53
Управление освещением	54
Управление стеклоочистителем	59
Система кондиционирования воздуха	62
Беспроводная зарядка для мобильных телефонов	69
Внутреннее оборудование	71



Ключи

Автомобильное оборудование

Обратите внимание на то, что в настоящем Руководстве описывается стандартное оборудование, оборудование, входящее в комплектацию согласно национальным стандартам, а также специальное оборудование, предназначенное для конкретной модели автомобиля. Поэтому некоторое оборудование и функции, описанные в настоящем Руководстве, могут отсутствовать в Вашем автомобиле или использоваться в автомобилях, выпускаемых только для определенных рынков. Для получения информации о конкретной конфигурации изучите соответствующие материалы или запросите информацию у авторизованного дилера.

Информация о ключах

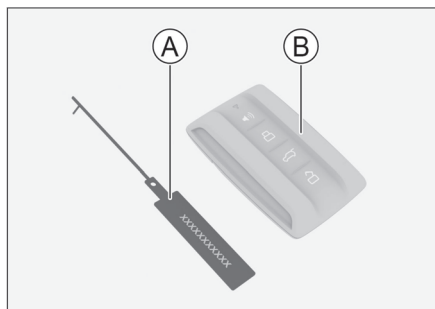

BB1182DFE914

- ① Табличка с номером ключа
- ② Умный ключ

i Полезная информация

- > Пожалуйста, сохраняйте табличку с номером ключа надлежащим образом. Это связано с тем, что на номерной пластине ключа содержится код, используемый для получения нового механического ключа, и только с этим кодом можно запросить механический ключ в сервисном центре.
- > При покупке или передаче автомобиля табличка с номером ключа должна быть передана владельцу вместе с автомобилем.

Знакомство с кнопками

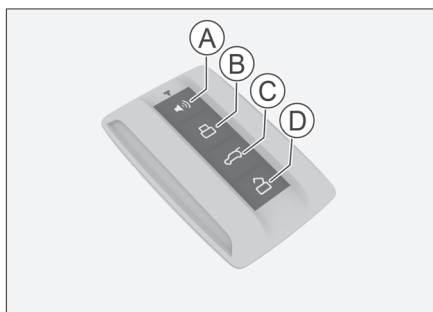

24C52319FAAE

- Ⓐ Кнопка поиска автомобиля
- Ⓑ Кнопка блокировки
- Ⓒ Кнопка управления дверью багажного отделения
- Ⓓ Кнопка разблокировки

Кнопка поиска автомобиля

Когда все двери, задняя дверь и люк заблокированы, нажмите кнопку поиска для активации функции поиска автомобиля. Это позволит быстро найти свой автомобиль на парковках и в других местах.

Чтобы отключить функцию поиска, необходимо вновь нажать на кнопку поиска в тот момент, когда функция поиска активна.

i Полезная информация

Через мультимедийный дисплей можно настроить оповещение о режиме поиска автомобиля: [Настройка управления автомобилем] → [Свет].

Кнопка блокировки

Нажмите на кнопку блокировки, указатели поворота мигнут один раз, все двери и дверь багажного отделения будут заблокированы.

i Полезная информация

Если во время блокировки дверей не мигают указатели поворота (не звучит звуковой сигнал), проверьте, полностью ли закрыты все двери, дверь багажного отделения и капот.

Кнопки управления дверью багажного отделения

Нажмите кнопку управления на ключе кнопку управления дверью багажного отделения, чтобы разблокировать дверь багажного отделения. После снятия блокировки в течение



30 секунд нажмите микровыключатель двери багажного отделения, чтобы открыть ее.

Кнопка снятия блокировки

Нажмите кнопку снятия блокировки, указатели поворота мигнут 2 раза, после чего будут разблокированы все двери, а также дверь багажного отделения.

Дистанционный запуск

Когда все двери, дверь багажного отделения и капот закрыты, а режим питания выключен (OFF), после нажатия кнопки блокировки в течение 1 секунды нажмите и удерживайте кнопку поиска автомобиля, чтобы запустить автомобиль дистанционно.

⚠ Внимание!

- › Не допускается несанкционированное изменение частоты передачи, увеличение мощности передачи (включая дополнительные радиочастотные усилители мощности), не допускается несанкционированное использование внешней антенны или замена на другую передающую антенну.
- › Не допускается создание вредных помех существующим службам беспроводной связи. При обнаружении помех использование должно быть прекращено и должны быть приняты меры по устранению помех. Использование может быть продолжено только после устранения помех.
- › При использовании могут возникать помехи от различного радиооборудования, приводящие к кратковременным сбоям в работе.

Извлечение механического ключа

1. Нажмите на крышку ключа в указанном на рисунке направлении и снимите ее.



5151CB834D10

2. Выдвиньте механический ключ наружу и извлеките его.

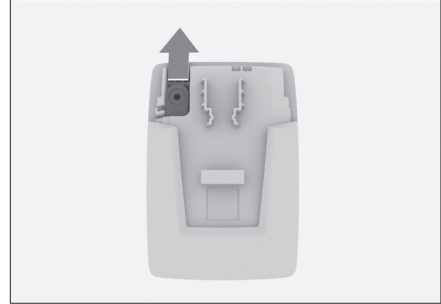

2330BF74543D

3. Поверните ручку механического ключа в положение для его использования.

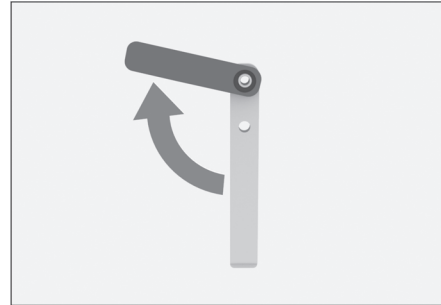

CFBF3442D903

⚠ Внимание!

Ручка механического ключа может поворачиваться только в одном направлении и имеет максимальный угол открытия около 135°.

Замена батареи

⚠ Предупреждение

В ключе автомобиля находится кнопочная батарейка.

- › Кнопочные батарейки, установленные в автомобильных ключах, опасны и должны всегда храниться вдали от детей, независимо от того, новые они или использованные.
- › При проглатывании или попадании в любую часть тела кнопочная батарейка может стать причиной серьезной или смертельной травмы в течение 2 часов или менее.
- › Если вы подозреваете, что батарейка была проглочена или введена в любую часть тела, необходимо обратиться за медицинской помощью.

- › Утилизируйте использованные батарейки в соответствии с местными законами. Неправильная утилизация использованных батареек может нанести вред окружающей среде.

⚠ Внимание!

- › При работе с батарейкой всегда вытирайте руки, влага может привести к ржавлению батарейки.
- › Не трогайте и не перемещайте другие детали.
- › Положительные и отрицательные клеммы аккумулятора должны быть правильно установлены.
- › При замене батареи следите за тем, чтобы не потерять детали.

1. Снимите механический ключ. (▷ стр. 19)
2. С помощью плоской отвертки аккуратно подденьте ключ и снимите заднюю крышку ключа.

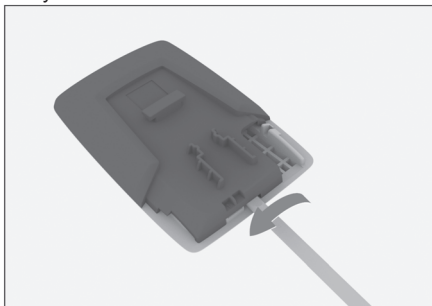

FF60F1EF87AA

3. Проверьте положение старой батарейки и правильность расположения положительного и отрицательного полюсов, и извлеките ее. Установите новую батарею в разъем в соответствии с положением старой батарейки, а также расположением положительного и отрицательного полюсов.
Тип батареи: CR2032
4. Соберите ключ и проверьте работоспособность кнопок ключа.

Автомобильное оборудование

Обратите внимание на то, что в настоящем Руководстве описывается стандартное оборудование, оборудование, входящее в комплектацию согласно национальным стандартам, а также специальное оборудование, предназначенное для конкретной модели автомобиля. Поэтому некоторое оборудование и функции, описанные в настоящем Руководстве, могут отсутствовать в Вашем автомобиле или использоваться в автомобилях, выпускаемых только для определенных рынков. Для получения информации о конкретной конфигурации изучите соответствующие материалы или запросите информацию у авторизованного дилера.

Настройки дверного замка

Настройки, связанные с замком двери, можно выполнить через мультимедийный дисплей [Настройки автомобиля] → [Внешние компоненты] → [Замок двери].

- › [Блокировка при движении]: данная функция может быть активирована или отключена. После активации все двери, а также дверь багажного отделения автоматически блокируются, когда скорость автомобиля превышает 15 км/ч.
- › [Сигнал о блокировке]: Вы можете настроить способ оповещения автомобиля при выполнении запираания дверей.
- › [Автоматическое снятие блокировки при приближении к автомобилю]: если функция включена, то когда Вы приближаетесь к автомобилю с действующим смарт-ключом, автомобиль будет автоматически разблокирован, а сигнал поворота мигнет 2 раза.
- › [Автоматическая блокировка при выходе из автомобиля]: если данная функция включена, когда все двери, дверь багажного отделения и капот полностью закрыты, и вы выходите из автомобиля с действующим смарт-ключом, то автомобиль автоматически блокируется, и указатели поворота мигают один раз (или подается звуковой сигнал).

i Полезная информация

- › Когда вы проходите рядом с автомобилем с интеллектуальным ключом, при нахождении вблизи в автомобиле может сработать функция автоматического снятия блокировки. Пожалуйста, обращайтесь внимание на сигналы о снятии блокировки вашего автомобиля и убедитесь, что автомобиль заблокирован, прежде чем покинуть его.
- › После блокировки автомобиля, если вы не разблокируете автомобиль в течение следующих 48 часов, функция автоматического снятия блокировки перейдет в неактивное состояние. В данном состоянии данная функция не будет работать. Функция будет восстановлена, когда автомобиль будет разблокирован другим способом.
- › Дальность срабатывания функции автоматического отпирания составляет около 1,5 м, а дальность срабатывания функции автоматического запираания - около 2,5 м.
- › Если действующий смарт-ключ постоянно находится в пределах 3,5 метров от автомобиля, функция отпирания/запираания автомобиля вблизи автомобиля перейдет в неактивное состояние примерно через 15 минут. Пожалуйста, используйте другие средства для отпирания или запираания автомобиля.
- › Перед выходом из автомобиля убедитесь, что все двери, дверь багажного отделения и капот полностью закрыты, иначе автомобиль не может быть автоматически заблокирован.
- › Когда заряд аккумулятора опускается ниже определенного уровня, чтобы предотвратить запуск автомобиля из-за потери заряда аккумулятора, функция автоматического снятия блокировки при приближении к автомобилю и автоматической блокировки при выходе из автомобиля переходит в неактивное состояние.
- › [Снятие блокировки при выключении зажигания]: если данная функция включена, все двери, а также двери багажного отделения, будут автоматически разблокированы при выключении автомобиля.



Блокировка и разблокировка дверной ручки

При наличии ключа Smart Key коснитесь датчика ручки передней двери, чтобы заблокировать или разблокировать двери.

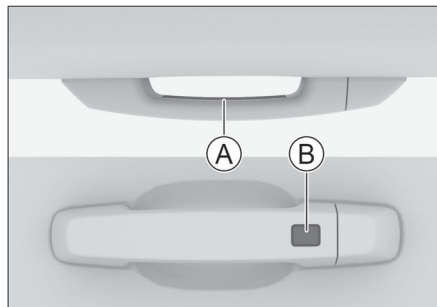

78129F563315

- Ⓐ Датчик разблокировки
- Ⓑ Датчики блокировки

Операции разблокировки

Коснитесь датчика разблокировки, указатели поворота мигнут 2 раза, все двери, а также двери багажного отделения, будут разблокированы.

Операции блокировки

Коснитесь датчика блокировки, указатели поворота мигнут 1 раз (или прозвучит звуковой сигнал), все двери, а также двери багажного отделения, будут заблокированы.

i Полезная информация

Если при закрытых дверях не мигают указатели поворота (или не звучит звуковой сигнал), проверьте, полностью ли закрыты все двери, двери багажного отделения, и капот.

i Полезная информация

- › Можно управлять только теми дверями, для которых обнаруживается смарт-ключ.
- › Не выполняйте одновременно операции блокировки и разблокировки.
- › Если при управлении дверными ручками используются перчатки, это может помешать выполнению операций блокировки или разблокировки дверей.
- › Радиоволны системы «умного доступа» имеют сравнительно небольшую мощность. Когда вокруг находятся другие радиоприборы или распространению радиоволн мешают препятствия, связь между системой «умного доступа» и автомобилем

может быть нарушена, что приведет к неправильной работе системы.

- › Система «умного доступа» прекращает работу на 3 секунды после каждой успешной операции блокировки или разблокировки дверей.

Блокировка и разблокировка кнопкой ключа

Смотреть описание кнопок ключа. (▷ стр. 18)

Блокировка и разблокировка кнопкой центрального замка



0456BA3C5029

Центральная кнопка расположена на двери со стороны водителя.

Когда все двери закрыты, нажмите центральную кнопку, чтобы заблокировать или разблокировать все двери.

Индикатор кнопки загорается, указывая на то, что дверь заблокирована.

Индикатор кнопки гаснет, указывая на то, что дверь разблокирована.

Разблокировка с помощью внутренней ручки

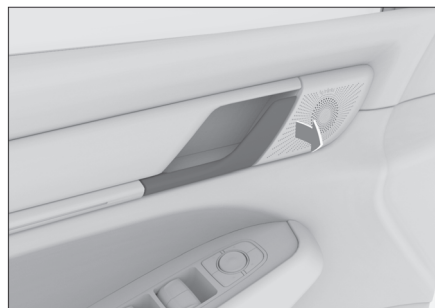

C59A3510A50E

Если дверь заперта, потяните за ручку внутренней двери, чтобы разблокировать



дверь. Потяните ручку еще раз, чтобы открыть дверь.

i Полезная информация

При открывании задних дверей с помощью внутренней ручки убедитесь, что детский замок закрыт, в противном случае задняя дверь не откроется.

Блокировка и разблокировка механическим ключом

1. Вставьте механический ключ в отверстие под крышкой замка двери и подденьте ключ в указанном стрелкой направлении, чтобы снять крышку.
Для получения информации о способах доступа к механическому ключу см. раздел «Извлечение механического ключа». (▷ стр. 19)

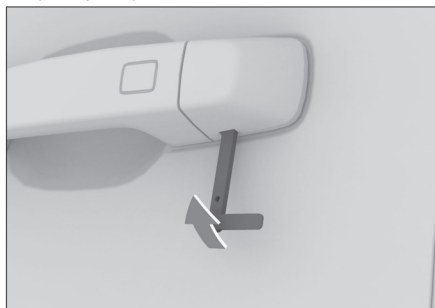

66FE68673970

2. вставьте механический ключ в отверстие замка двери и поверните ключ, чтобы заблокировать или разблокировать дверь.

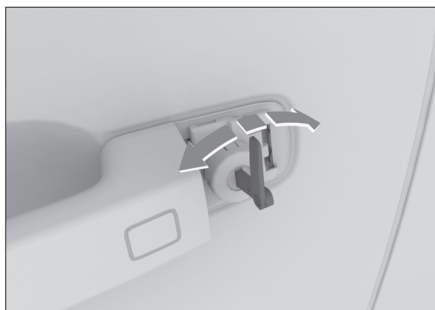

D566FBB777C6

i Полезная информация

Использование механического ключа для отпирания дверей может привести к срабатыванию противоугонной сигнализации всего автомобиля. (▷ стр. 193)

Аварийная блокировка



D589133BB9CB

Вставьте механический ключ в отверстие аварийного замка двери, поверните отверстие замка в направлении стрелки на отверстии аварийного замка и закройте дверь, чтобы заблокировать ее.

Для получения информации о способах доступа к механическому ключу см. раздел «Извлечение механического ключа». (▷ стр. 19)

i Полезная информация

Если вам необходимо заблокировать двери таким образом, это означает, что система блокировки дверей с электроприводом неисправна. Следует как можно скорее выполнить техническое обслуживание в сервисном центре.

Дверь багажного отделения

Открывание двери багажного отделения (тип I)



03FB630A33B7

Открытие двери багажного отделения (тип II)

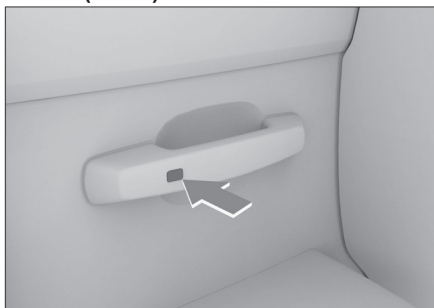

755459324115

- › При наличии смарт-ключа, нажмите на микровыключатель двери багажного отделения и одновременно потяните ее.
- › Нажмите расположенную на ключе кнопку управления дверью багажного отделения, в течение 30 секунд нажмите на микровыключатель двери багажного отделения и одновременно потяните дверь багажного отделения наружу.
- › Когда дверь со стороны водителя заблокирована, нажмите на микровыключатель двери багажного отделения и одновременно потяните дверь багажного отделения наружу.

Держать дверь багажного отделения открытой

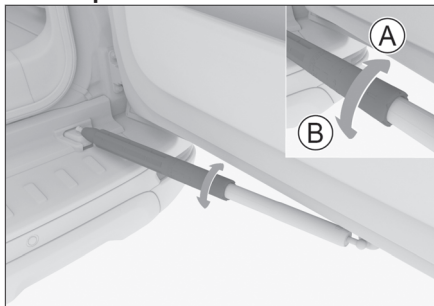

0EAD8EFD5C69

- Ⓐ Разблокировка ограничителя открывания двери багажного отделения
- Ⓑ Блокировка ограничителя открывания двери багажного отделения

Ограничитель открытия задней двери может срабатывать только при полностью открытой двери багажного отделения. Закрывая дверь багажного отделения, всегда сначала поверните ограничитель открывания двери багажного отделения в разблокированное состояние.

⚠ Внимание!

Когда дверь багажного отделения открыта, задний фонарь и обратный отражатель с правой стороны заслоняются дверью багажного отделения и запасным колесом. При парковке на дороге, если открыта дверь багажного отделения, используйте знак аварийной остановки или другое устройство для предупреждения других транспортных средств и прохожих в соответствии с местными законами и правилами.

Дверь багажного отделения закрыта



F7702956F64C

Ⓐ Внутренняя ручка двери багажного отделения

1. Проверьте и убедитесь, что ограничитель открывания двери багажного отделения находится в разблокированном состоянии.
2. Потяните за внутреннюю ручку двери багажного отделения, отпустите внутреннюю ручку до полного закрытия двери багажного отделения.
3. Нажмите на дверь багажного отделения снаружи автомобиля, чтобы полностью закрыть ее.

i Полезная информация

Для дверей багажного отделения с электроприводом: при закрытии просто аккуратно опустите дверь багажного отделения в замок, дверь автоматически присосется и полностью закроется.

⚠ Предупреждение

- › Закрывая дверь багажного отделения вручную, всегда нажимайте на дверь снаружи автомобиля, чтобы закрыть ее. Если дверь багажного отделения закрывается непосредственно с помощью вспомогательной ручки, можно защемить руку и нанести серьезную травму.

- › Запрещается управлять автомобилем с открытой дверью багажного отделения.
- › Запрещается перевозка людей в багажном отделении.
- › Если рядом с дверью багажного отделения находятся другие люди, при открытии или закрытии двери убедитесь в том, что это не причинит вреда другим людям.
- › Закрывая дверь багажного отделения, чтобы не защемить дверью сумку или галстук.
- › Не позволяйте детям пользоваться дверью багажного отделения, так как это может привести к случайной травме.
- › При открывании и закрывании двери багажного отделения в ветреную погоду следует соблюдать осторожность, так как при сильном ветре дверь может внезапно переместиться.
- › Дверь багажного отделения может закрыться, если ограничитель открытия задней двери не заблокирован. Для того чтобы открыть или закрыть дверь багажного отделения на склоне, требуется больше усилий, чем на ровной поверхности, поэтому необходимо следить за тем, чтобы дверь случайно не открылась или не закрылась сама по себе.

⚠ Внимание!

- › При открывании двери багажного отделения не прилагайте чрезмерных усилий, так как это может привести к повреждению двери.
- › Если дверь багажного отделения замерзла или покрыта снегом и льдом, не открывайте дверь силой. Прежде чем открывать дверь багажного отделения, воспользуйтесь кондиционером, чтобы повысить температуру внутри автомобиля. Если вам необходимо открыть дверь багажного отделения в экстренной ситуации, необходимо при помощи теплой воды растопить лед. Прежде чем пытаться открыть дверь багажного отделения, необходимо подождать, пока обледенение ослабнет.
- › Не устанавливайте и не прикрепляйте никакие аксессуары к ограничителю открывания двери багажного отделения.
- › Не опирайтесь на ограничитель открывания, не забирайтесь на него и не кладите на него багаж; не прилагайте к нему внешних усилий в вертикальном направлении.

Разблокировка в случае чрезвычайной ситуации

1. Заберитесь в автомобиль и откройте аварийную крышку, расположенную на внутренней стороне двери багажного отделения.

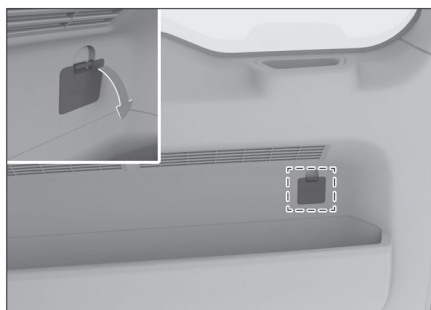

E5E0C39C354F

2. Потяните за трос, чтобы разблокировать дверь багажного отделения.

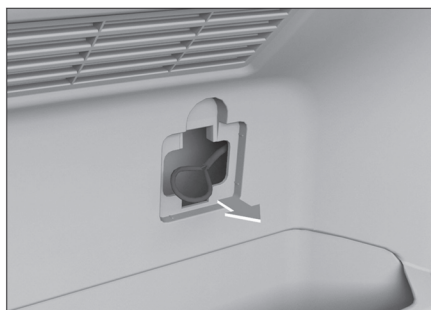

639C4F5BC7F2

i Полезная информация

Если для разблокировки двери багажного отделения используется данный способ, это означает, что автомобиль неисправен. Следует как можно скорее выполнить техническое обслуживание в сервисном центре

Детские замки

Если в автомобиле находятся дети, рекомендуется, чтобы они сидели на относительно безопасных задних сиденьях. Задние двери оборудованы детскими замками, чтобы дети не могли случайно открыть двери.

i Полезная информация

После включения блокировки от детей, дверь можно открыть, только потянув за ручку двери снаружи автомобиля.

Электрический детский замок

Кнопка блокировки от детей расположена на двери со стороны водителя, как показано на рисунке.



D49C1893F9F5

Нажмите кнопку блокировки от детей, индикатор на кнопке загорится, указывая на то, что блокировка от детей на задних дверях включена; нажмите кнопку блокировки от детей еще раз, и индикатор на кнопке погаснет, указывая на то, что блокировка от детей выключена.

i Полезная информация

- › При включении детского замка с электроприводом выключатели стеклоподъемников на задних дверях также блокируются, и управление соответствующими стеклоподъемниками с помощью выключателей стеклоподъемников на задних дверях невозможно.
- › Не пользуйтесь одновременно кнопкой блокировки от детей и внутренней ручкой задней двери. Перед использованием кнопки блокировки от детей убедитесь, что другие пассажиры не тянут за внутреннюю ручку задней двери, иначе это может привести к таким проблемам, как невозможность снять блокировку от детей.

Ручной детский замок



FAD19B46FFC1

Детский замок можно заблокировать, вставив механический ключ в отверстие замка и повернув его в направлении, указанном на рисунке. Детский замок можно разблокировать, повернув его в противоположном направлении.

Для получения информации о способах доступа к механическому ключу см. раздел «Извлечение механического ключа». (> стр. 19)

⚠ Предупреждение

Только задние двери оборудованы детскими замками. Если дети находятся сзади одни, пожалуйста, включите детские замки одновременно на обеих задних дверях, чтобы избежать несчастных случаев из-за случайного открытия дверей.

Автоматический возврат

Когда капот закрыт, и все двери и дверь багажного отделения заблокированы, то после отпирания дверей (за исключением механического ключа) снаружи автомобиля, если режим питания и состояние всех дверей и двери багажного отделения не изменяются, все двери и дверь багажного отделения автоматически заблокируются.

Автоматическая разблокировка при столкновении

Когда режим питания находится в режиме ON, когда система обнаруживает столкновение все двери автоматически разблокируются.

Автомобильное оборудование

Обратите внимание на то, что в настоящем Руководстве описывается стандартное оборудование, оборудование, входящее в комплектацию согласно национальным стандартам, а также специальное оборудование, предназначенное для конкретной модели автомобиля. Поэтому некоторое оборудование и функции, описанные в настоящем Руководстве, могут отсутствовать в Вашем автомобиле или использоваться в автомобилях, выпускаемых только для определенных рынков. Для получения информации о конкретной конфигурации изучите соответствующие материалы или запросите информацию у авторизованного дилера.

Настройка боковой подножки

Вы можете настроить электрические боковые ступеньки через мультимедийный дисплей [Car Control Car Settings] → [Outside Car] → [Electric Side Step].

- › [Электрическая боковая подножка]: электрическая педаль доступна только после включения. После выключения подножка остается в убранном состоянии.
- › [Режим крыши]: После включения электрическая боковая подножка после разворачивания остается в разложенном состоянии, что позволяет легко брать и класть предметы с крыши или протирать автомобиль в неподвижном состоянии. Подножка втягивается, когда автомобиль заблокирован или движется со скоростью более 5 км/ч.
- › [Отключение боковых подножек в специальном режиме]: после включения, подножки остаются в убранном состоянии, когда система All Terrain Control переключается в некоторые специальные режимы движения.

i Полезная информация

- › При движении в плохих дорожных условиях рекомендуется включить специальный режим переключателя отключения боковых подножек, который позволяет предотвратить прилипание подножек к грязи и уменьшает удары подножек.
- › Режим крыши и специальный режим отключения боковой подножки не могут использоваться одновременно. При выборе одного из режимов, второй автоматически отключается при включении другого.

Выдвижение/втягивание боковой подножки

На экране настроек боковых подножек они выдвигаются и задвигаются нормально при условии, что электрические боковые подножки включены, выключен режим крыши и выбрана разблокировка специального режима (или выбор отключен, и вседорожник не находится в специальном режиме движения).

Развернуть

- › Когда двери успешно отпираются снаружи автомобиля (кроме механических ключей), подножки с двух сторон раздвигаются.

i Полезная информация

- › Если состояние двери не изменится в течение 30 секунд, подножки с двух сторон автоматически втягиваются.
- › Откройте дверь с любой стороны и снова закройте ее. Если все двери с другой стороны закрыты, подножки с двух сторон сторон втягиваются.
- › Когда автомобиль неподвижен и двери разблокированы, при открывании дверей подножки с соответствующей стороны разворачиваются.

Возвращение

- › Когда двери успешно запираются снаружи автомобиля (кроме механических ключей), подножки с двух сторон втягиваются.
- › Когда левая или правая дверь полностью закрыта, подножка на соответствующей стороне втягивается.
- › Когда скорость автомобиля превышает 5 км/ч, подножки с двух сторон убираются.

! Предупреждение

Не наступайте на подножку во время ее работы. В противном случае пользователь может упасть из-за потери устойчивости, также сокращается срок службы подножки.

Функция защиты от заземления

Во время втягивания подножки, если между подножкой и корпусом будет обнаружен посторонний предмет, подножка перестает втягиваться и разворачивается.

! Предупреждение

Не пытайтесь использовать какую-либо часть своего тела для проверки функции защиты от заземления. Функция защиты от заземления не будет работать, когда подножка полностью убрана.

Инициализация

Если функции боковой подножки нарушены (например, отсутствует движение боковой подножки при отпирании или заперении двери), ее можно восстановить следующими действиями.

Откройте и закройте дверь так, чтобы боковая подножка с соответствующей стороны сначала один раз выдвинулась, а затем один раз задвинулась, после этого инициализация боковых подножек будет завершена.

i Полезная информация

- › Если боковая подножка находится в развернутом состоянии, перед инициализацией необходимо открыть и закрыть дверь, чтобы втянуть боковую подножку.
- › При нарушении функции боковой подножки необходимо инициализировать боковые подножки с двух сторон.

Обслуживание боковой подножки

Грязь, гравий и другой мусор, попавший на шарниры педалей, может вызвать аномальный шум. При возникновении аномального шума необходимо разверните подножку и промыть передний и задний шарниры подножки струей воды под высоким давлением. После высыхания нанесите на петли смазку.

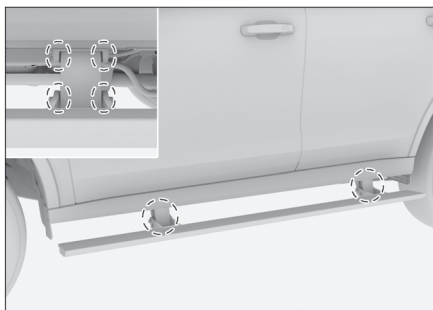

0181D6068FC9

! Внимание!

- › Использование вместо смазочных материалов химически агрессивных растворов, таких как очистители карбюратора и щелочные растворы, строго запрещено.
- › Если аномальный шум сохраняется после вышеуказанных действий, как можно скорее обратитесь к поставщику услуг.

! Внимание!

В холодное время года подножки могут не выдвигаться из-за замерзания. В этом случае заблокируйте двери, удалите лед или подождите, пока он растает, а затем разблокируйте двери и посмотрите, восстановилась ли работоспособность.

i Полезная информация

В холодное время года подножка может работать с малой скоростью.

Автомобильное оборудование

Обратите внимание на то, что в настоящем Руководстве описывается стандартное оборудование, оборудование, входящее в комплектацию согласно национальным стандартам, а также специальное оборудование, предназначенное для конкретной модели автомобиля. Поэтому некоторое оборудование и функции, описанные в настоящем Руководстве, могут отсутствовать в Вашем автомобиле или использоваться в автомобилях, выпускаемых только для определенных рынков. Для получения информации о конкретной конфигурации изучите соответствующие материалы или запросите информацию у авторизованного дилера.

Переключатель стеклоподъемника со стороны водителя

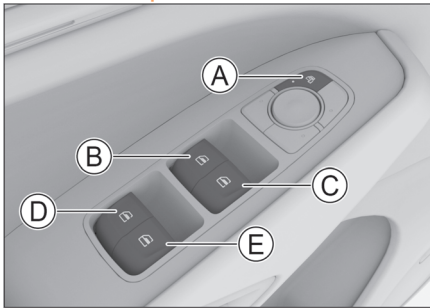

854B6440FE7F

- Ⓐ Переключатель блокировки окон
- Ⓑ Переключатель стеклоподъемника со стороны водителя
- Ⓒ Переключатель стеклоподъемника со стороны переднего пассажира
- Ⓓ Переключатель заднего левого стеклоподъемника
- Ⓔ Переключатель заднего правого стеклоподъемника

Ручное управление

Чтобы открыть или закрыть окно, нажмите или потяните вверх соответствующий переключатель и удерживайте его, пока окно не достигнет нужного положения, затем отпустите переключатель.

⚠ Предупреждение

Прежде чем закрыть окна автомобиля, убедитесь, что все находящиеся в автомобиле люди держат головы, руки и другие части тела таким образом, что не препятствуют этому. В противном случае может быть нанесен чрезвычайно серьезный ущерб.

Управление одним нажатием

Нажмите на переключатель стеклоподъемника, удерживайте до тех пор, пока не будет превышен порог для открытий, затем отпустите его, окно автоматически откроется полностью. Чтобы остановить его на середине пути, потяните вверх переключатель. Потяните вверх выключатель стеклоподъемника до достижения порога для открытия, окно автоматически закроется полностью. Чтобы остановить закрытие окна, необходимо нажать на переключатель.

ⓘ Полезная информация

При низких температурах лед может замерзнуть в пространстве между окном и рамой, в результате чего стекло не поднимается нормальным образом. Подождите, пока температура внутри автомобиля повысится и стекло оттает, после чего его можно поднимать и опускать в нормальном режиме.

Блокировка окон

При нажатии выключателя блокировки стеклоподъемника, управление соответствующим окном с помощью стеклоподъемника на задней двери будет невозможно. Повторное нажатие переключателя блокировки стекол восстановит работу переключателя заднего стекла.

⚠ Предупреждение

Если в автомобиле перевозятся дети, рекомендуется усадить их на относительно безопасное заднее сиденье и включить функцию блокировки окон.

Переключатель стеклоподъемника со стороны пассажира

На каждом подлокотнике пассажирской двери находится переключатель стеклоподъемника, с помощью которого можно открыть или закрыть соответствующее окно.

Функция тепловой защиты

После повторного срабатывания переключателя стеклоподъемников несколько раз подряд может сработать функция тепловой защиты для защиты двигателя стеклоподъемника, после чего переключатель стеклоподъемников будет временно отключен. После остывания двигателя переключатель стеклоподъемника может автоматически вернуться в нормальное состояние.

Функция защиты от заземления

Если в процессе автоматического закрывания окна между оконной рамой и окном будет обнаружен посторонний предмет, окно перестанет закрываться и автоматически опустится вниз на необходимое расстояние.

Предупреждение

Запрещается использовать любую часть тела для проверки функции защиты от заземления.

Функция защиты от заземления не будет работать, если в окно попадет какой-либо предмет в момент его полного закрытия.

Полезная информация

В неблагоприятных условиях, таких как низкие температуры и сильные удары, функция защиты от заземления может сработать во время подъема стекла и оно не сможет закрыться плавно. В этом случае потяните вверх переключатель стеклоподъемника до превышения предельной точки, чтобы закрыть окно.

Функция задержки времени

В течение нескольких секунд после переключения режима питания на OFF стеклоподъемники еще продолжают работать.

Удобное закрытие

Когда режим питания находится в режиме OFF, все двери и дверь багажного отделения закрыты, нажмите и удерживайте кнопку блокировки на ключе или датчика блокировки на ручке двери, после чего все окна автоматически закрываются.

Нажатие кнопки разблокировки или блокировки во время автоматического подъема стекол позволяет остановить подъем окна.

Полезная информация

Во время автоматического подъема окна, если между окном и оконной рамой есть препятствие, сработает функция защиты от заземления. Перед выходом необходимо убедиться, что окно полностью закрыто.

Инициализация

Если функция подъема одним касанием неисправна, ее можно восстановить следующими действиями:

1. Переключите режим питания в режим ON.
2. Потяните переключатель стеклоподъемника с кнопкой вверх/вниз до упора, пока стекло не будет полностью закрыто, удерживайте около 3 секунд.
3. Снова приведите в действие выключатель стеклоподъемника: полностью опустите и полностью поднимите стекло одним нажатием.

Полезная информация

Если функция "одно касание" неисправна, для всех окон, поддерживающих функцию "одно касание", необходимо выполнить инициализацию. Также инициализацию необходимо выполнить после каждого отсоединения и последующего включения аккумулятора.

Функция автоматического закрывания окна

Через интерфейс мультимедийного дисплея [Настройки управления автомобилем] → [Внешний автомобиль] → [Окно] можно настроить функцию автоматического закрывания окон, включая [Автоматическое закрывание окон при скорости автомобиля] и [Автоматическое закрывание окон при блокировке].

- > [Автоматическое закрытие окон при скорости автомобиля]: После выбора скорости автомобиля для автоматического закрытия окон все окна будут закрываться автоматически, когда скорость автомобиля превысит установленное значение.
- > [Автоматическое закрывание окон при блокировке]: Если функция включена, все окна будут закрываться автоматически после успешной блокировки автомобиля.

Полезная информация

Если в процессе автоматического закрывания окна столкнутся с препятствием, может сработать функция защиты от заземления. Убедитесь, что все окна полностью закрыты.

Солнцезащитные шторы заднего окна

Солнцезащитные шторы на окнах блокируют свет и повышают приватность заднего пространства.

Для использования просто потяните ручку вверх и зацепите ее за крючок в верхней части окна.



1F7D4BCBAD2D

1

Работа оборудования



Обычный люк

Автомобильное оборудование

Обратите внимание на то, что в настоящем Руководстве описывается стандартное оборудование, оборудование, входящее в комплектацию согласно национальным стандартам, а также специальное оборудование, предназначенное для конкретной модели автомобиля. Поэтому некоторое оборудование и функции, описанные в настоящем Руководстве, могут отсутствовать в Вашем автомобиле или использоваться в автомобилях, выпускаемых только для определенных рынков. Для получения информации о конкретной конфигурации изучите соответствующие материалы или запросите информацию у авторизованного дилера.

Открытие и закрытие люка

Управлять открытием и закрытием люка можно с помощью переднего мультимедийного дисплея [Настройки управления автомобилем] → [Снаружи] → [Окна].

Наклон люка

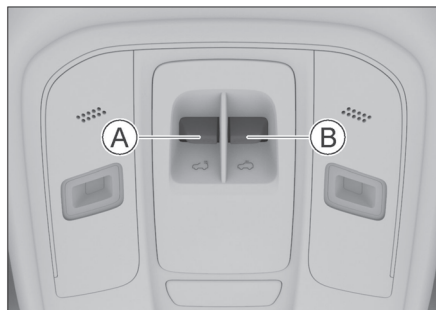

F8390BD4ED63

- Ⓐ Кнопка наклона для закрытия
- Ⓑ Кнопка наклона для открытия

Ручное управление

- › Нажмите кнопку открытия вперед и удерживайте ее, люк постепенно открывается.
- › Нажмите кнопку закрытия вперед и удерживайте ее, люк закрывается.
- › Чтобы остановить люк на середине пути, просто отпустите кнопку.

Автоматическая работа

- › Нажмите кнопку открытия вперед и отпустите ее, люк открывается на максимальный угол и останавливается.
- › Нажмите кнопку закрытия вперед и отпустите, люк закрывается.
- › Чтобы остановить люк на середине пути, просто нажмите кнопку еще раз.

Раздвижное открывание/закрывание

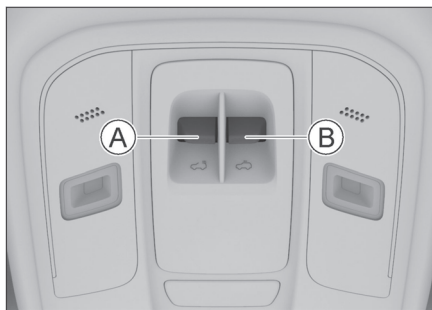

F8390BD4ED63

- Ⓐ Кнопка раздвижного открытия
- Ⓑ Кнопка раздвижного закрытия

Ручное управление

- › Нажмите кнопку открытия вперед и удерживайте ее, люк постепенно открывается.
- › Нажмите кнопку закрытия вперед и удерживайте ее, люк закрывается.
- › Чтобы остановить люк на середине пути, просто отпустите кнопку.

Автоматическая работа

- › Люк автоматически открывается до удобного положения при нажатии и отпускании кнопки открытия; для полного открытия люка снова нажмите кнопку открытия вперед и отпустите ее.
- › Люк закрывается автоматически при нажатии и отпускании кнопки закрытия.
- › Чтобы остановить люк на середине пути, просто нажмите кнопку еще раз.

⚠ Предупреждение

- › Не высовывайте руки, голову или другие части тела из люка во время движения. Вы можете задеть какие-то внешние объекты, либо может произойти аварийное торможение. Это может привести к серьезным травмам или даже смерти.
- › При закрытии люка будьте осторожны и следите за тем, чтобы не защемить руки, голову или шею других людей.
- › Не позволяйте детям управлять люком в крыше.



Солнцезащитная шторка люка

Когда люк открывается, солнцезащитный козырек открывается вслед за открытием люка.

При закрытом люке потяните солнцезащитную шторку люка назад, чтобы открыть ее, и вперед, чтобы закрыть.

⚠ Предупреждение

- › Не позволяйте детям управлять солнцезащитной шторкой люка.
- › Когда солнцезащитная шторка люка открывается вместе с люком, будьте осторожны, так как защемление рук, головы, шеи и других частей тела может привести к серьезным травмам.
- › Запрещается закрывать солнцезащитную крышку люка при открытом люке или если люк закрыт не полностью, так как это может привести к падению солнцезащитной шторки люка и причинению серьезных травм.

⚠ Внимание!

Не сжимайте солнцезащитную шторку люка во избежание ее падения или повреждения.

При длительной стоянке автомобиля рекомендуется закрывать солнцезащитную крышку люка, чтобы предотвратить повреждение салона при повышении температуры в результате длительного воздействия солнечных лучей.

Функция защиты от защемления

Если во время автоматического закрывания люк столкнется с препятствием, он перестанет закрываться и вернется на определенное расстояние.

⚠ Предупреждение

Запрещается пытаться использовать любую часть тела для проверки функции защиты от защемления.

Функция защиты от защемления не будет работать, если какой-либо предмет попадет в люк в момент его полного закрытия.

Функция тепловой защиты

После неоднократного повторного включения выключателя люка может сработать функция тепловой защиты для предотвращения повреждения электропривода люка. В этом случае функция управления люком

будет временно отключена, и люком нельзя будет управлять. После остывания двигателя люк может автоматически вернуться в нормальное положение.

Функция задержки времени

В течение нескольких секунд после переключения режима питания на OFF, если люк открыт, его можно закрыть с помощью выключателя люка.

Автоматическое закрывание окон при блокировке автомобиля

Функцию [Автозакрывание окон при блокировке] можно настроить в мультимедийном дисплее с помощью экрана [Настройки управления автомобилем] → [Внешний автомобиль] → [Окно].

Если функция включена, все окна автоматически закрываются после успешной блокировки автомобиля.

i Полезная информация

Если во время автоматического закрывания люк столкнется с препятствием, может сработать функция защиты от защемления. Перед выходом необходимо убедиться, что люк полностью закрыт.

Удобное закрытие

Когда режим питания находится в режиме OFF, и все двери и дверь багажного отделения закрыты, нажмите и удерживайте кнопку блокировки на ключе или датчик блокировки на ручке двери, чтобы автоматически закрыть люк.

Функция автоматического отключения

- › Когда режим питания находится в режиме OFF, люк автоматически закроется, если оптический датчик дождя распознает, например, появление дождя или снега.

i Полезная информация

Если дождь слишком слабый, люк может не закрыться автоматически, поэтому перед выходом необходимо убедиться, что он полностью закрыт.

- › Люк автоматически закрывается, если во время движения скорость автомобиля превышает 120 км/ч в течение более чем на 3 секунд.

i Полезная информация

- › Люк не закрывается автоматически, если скорость автомобиля упадет ниже 120 км/ч в течение 3 секунд.
- › Если во время рабочего процесса люка скорость автомобиля превысит 120 км/ч, люк продолжит оставаться в исходном рабочем состоянии, функция автоматического закрытия люка при этом не включается.
- › Если во время процесса автоматического закрытия люка нажать на выключатель люка, функция автоматического закрытия люка будет прервана.
- › Если функция автоматического закрытия люка была включена или прервана во время движения, автомобиль должен снова разогнаться с места до скорости более 120 км/ч и удерживать эту скорость в течение более 3 секунд, прежде чем функция автоматического закрытия люка сможет снова включиться.

Инициализация

В случае сбоя в работе системы ее можно восстановить, выполнив следующие действия.

1. Когда режим питания включен, нажмите кнопку открытия люка вперед и отпустите ее, люк открывается на максимальный угол и останавливается.
2. Снова нажмите кнопку открытия вперед и удерживайте ее более 5 секунд, люк начнет перемещаться и издаст "лязгающий" звук (это нормальное явление). Отпустите кнопку, инициализация завершена.

i Полезная информация

Чтобы избежать сбоя инициализации люка из-за низкого заряда аккумулятора, рекомендуется выполнять инициализацию люка после запуска автомобиля.

Автомобильное оборудование

Обратите внимание на то, что в настоящем Руководстве описывается стандартное оборудование, оборудование, входящее в комплектацию согласно национальным стандартам, а также специальное оборудование, предназначенное для конкретной модели автомобиля. Поэтому некоторое оборудование и функции, описанные в настоящем Руководстве, могут отсутствовать в Вашем автомобиле или использоваться в автомобилях, выпускаемых только для определенных рынков. Для получения информации о конкретной конфигурации изучите соответствующие материалы или запросите информацию у авторизованного дилера.

Открытие и закрытие люка

Управлять открытием и закрытием люка можно с помощью переднего мультимедийного дисплея [Настройки управления автомобилем] → [Снаружи] → [Окна].



77F35CB4E028

Ручное управление

- › Потяните кнопку люка назад и удерживайте ее, люк постепенно включается; снова потяните кнопку люка назад и удерживайте ее, люк постепенно открывается.
- › Нажмите кнопку люка вперед и удерживайте ее, люк постепенно закрывается.
- › Чтобы остановить люк на середине пути, просто отпустите кнопку.

Автоматическая работа

- › Потяните кнопку люка назад один раз и отпустите ее, люк автоматически открывается на максимальный угол, а затем останавливается; при повторном оттягивании и отпускании кнопки люк автоматически открывается полностью.
- › Нажмите кнопку люка вперед один раз и отпустите ее, люк автоматически закрывается полностью.

- › Чтобы остановить люк на середине пути, просто нажмите или потяните переключатель еще раз.

Полезная информация

Когда люк и солнцезащитная шторка находятся в закрытом положении, при открытии люка сначала откройте солнцезащитную шторку на определенное расстояние, затем откройте люк.

Предупреждение

- › Не высовывайте руки, голову или другие части тела из люка во время движения. Вы можете задеть какие-то внешние объекты, либо может произойти аварийное торможение. Это может привести к серьезным травмам или даже смерти.
- › При закрытии люка будьте осторожны и следите за тем, чтобы не защемить руки, голову или шею других людей.
- › Не позволяйте детям управлять люком в крыше.

Открытие и закрытие солнцезащитной шторки

Управлять открытием и закрытием солнцезащитной шторки можно через передний мультимедийный дисплей [Настройки управления автомобилем] → [Снаружи] → [Окна].



CB827EF7BD91

Ручное управление

- › Потяните кнопку солнцезащитной шторки назад и удерживайте ее, солнцезащитная шторка постепенно открывается.
- › Нажмите кнопку солнцезащитной шторки вперед и удерживайте ее, солнцезащитная шторка постепенно закрывается.
- › Чтобы остановить солнцезащитную шторку на середине пути, просто отпустите кнопку.

Автоматическая работа

- › Солнцезащитная шторка открывается автоматически, когда кнопку солнцезащитной шторки один раз оттягивают назад, а затем отпускают.
- › Нажмите кнопку солнцезащитного козырька вперед один раз и отпустите ее, солнцезащитная шторка закроется автоматически.
- › Чтобы остановить солнцезащитную шторку на середине пути, просто нажмите или потяните кнопку еще раз.

⚠ Предупреждение

- › При закрывании солнцезащитной шторки следите за тем, чтобы не защемить руки, голову или шею других людей во избежание серьезных травм.
- › Не позволяйте детям управлять солнцезащитным козырьком.

⚠ Внимание!

- › Не сжимайте солнцезащитную шторку люка, так как она может оторваться или повредиться.
- › При длительной стоянке автомобиля рекомендуется закрывать солнцезащитную крышку люка, чтобы предотвратить повреждение салона при повышении температуры в результате длительного воздействия солнечных лучей.

Функция защиты от заземления

Если во время автоматического закрытия люка или солнцезащитная шторка сталкивается с препятствием, люк или солнцезащитная шторка останавливается и возвращается на некоторое расстояние.

⚠ Предупреждение

- › Запрещается пытаться использовать любую часть тела для проверки функции защиты от заземления.
- › Функция защиты от заземления не будет работать, если какой-либо предмет попадет в люк и солнцезащитную шторку в момент их полного закрытия.

Функция тепловой защиты

После неоднократного повторного включения выключателя люка может сработать функция тепловой защиты для предотвращения повреждения электропривода люка. В этом случае функция управления люком

будет временно отключена, и люком нельзя будет управлять. После остывания двигателя люк может автоматически вернуться в нормальное положение.

Функция задержки времени

В течение нескольких секунд после переключения режима питания в положение OFF люк и солнцезащитная шторка еще могут работать.

Настройки люка

Функции [Автоматическое закрытие окон при блокировке] и [Управление скоростью открытия люка] можно настроить через интерфейс [Настройки автомобиля] → [Внешний автомобиль] → [Окно] на мультимедийном дисплее.

- › [Автоматическое закрывание окон при блокировке]: Если функция включена, все окна будут закрываться автоматически после успешной блокировки автомобиля.

i Полезная информация

Если во время автоматического закрывания люк столкнется с препятствием, может сработать функция защиты от заземления. Перед выходом необходимо убедиться, что люк полностью закрыт.

- › [Открытие люка в зависимости от скорости автомобиля]: Когда функция включена, система будет контролировать степень открытия люка в зависимости от скорости движения автомобиля.

i Полезная информация

Если режим питания всегда включен, функция открытия люка с регулировкой скорости во время движения может быть выполнена только один раз. После переключения режима питания с ON на OFF и обратно функция открытия люка с регулировкой скорости будет восстановлена.

Функция соединения

Когда солнцезащитная шторка находится в закрытом положении, система автоматически регулирует степень открытия солнцезащитной шторки в соответствии с процессом открытия люка.

Удобное закрытие

Когда режим питания находится в режиме OFF, и все двери и дверь багажного отсека

ния закрыты, нажмите и удерживайте кнопку блокировки на ключе или датчик блокировки на ручке двери, чтобы автоматически закрыть люк.

Функция автоматического отключения

- › Когда режим питания находится в режиме OFF, люк автоматически закроется, если оптический датчик дождя распознает, например, появление дождя или снега.

i Полезная информация

Если дождь слишком слабый, люк может не закрыться автоматически, поэтому перед выходом необходимо убедиться, что он полностью закрыт.

- › Люк автоматически закрывается, если во время движения скорость автомобиля превышает 120 км/ч в течение более чем на 3 секунд.

i Полезная информация

- › Люк не закроется автоматически, если скорость автомобиля упадет ниже 120 км/ч в течение 3 секунд.
- › Если во время рабочего процесса люка скорость автомобиля превысит 120 км/ч, люк продолжит оставаться в исходном рабочем состоянии, функция автоматического закрытия люка при этом не включается.
- › Если во время процесса автоматического закрытия люка нажать на выключатель люка, функция автоматического закрытия люка будет прервана.
- › Если функция автоматического закрытия люка была включена или прервана во время движения, автомобиль должен снова разогнаться с места до скорости более 120 км/ч и удерживать эту скорость в течение более 3 секунд, прежде чем функция автоматического закрытия люка сможет снова включиться.

Инициализация

В случае сбоя в работе системы ее можно восстановить, выполнив следующие действия.

1. Когда режим питания включен, полностью закройте люк и солнцезащитную шторку.
2. Нажмите кнопку люка вперед и удерживайте ее, пока люк и шторка не начнут перемещаться и издадут "лязгающий" звук (это нормальное явление).

3. удерживайте кнопку люка в крыше нажатой, чтобы люк и солнцезащитная шторка открылись, а затем полностью закрылись, инициализация завершена.

i Полезная информация

Чтобы избежать сбоя инициализации люка из-за низкого заряда аккумулятора, рекомендуется выполнять инициализацию люка после запуска автомобиля.



Капот

Автомобильное оборудование

Обратите внимание на то, что в настоящем Руководстве описывается стандартное оборудование, оборудование, входящее в комплектацию согласно национальным стандартам, а также специальное оборудование, предназначенное для конкретной модели автомобиля. Поэтому некоторое оборудование и функции, описанные в настоящем Руководстве, могут отсутствовать в Вашем автомобиле или использоваться в автомобилях, выпускаемых только для определенных рынков. Для получения информации о конкретной конфигурации изучите соответствующие материалы или запросите информацию у авторизованного дилера.

Открыть

1. Потяните за ручку, расположенную под приборной панелью со стороны водителя, и капот откроется с определенным зазором.



F900B3A33D8D

2. Просуньте руку в щель и потяните ручку влево, поднимите капот, который после этого автоматически поднимется в открытое положение.

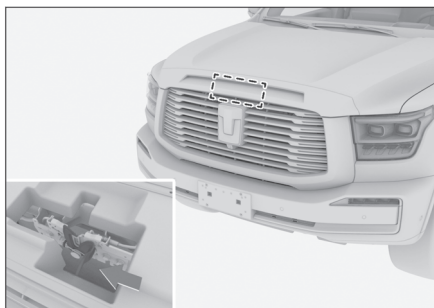

20A21995FEA5

i Полезная информация

При низких температурах опорный стержень капота может не поддерживать капот автоматически, в этом случае капот можно открыть, подняв его вручную.

Заккрыть

Потяните люк вниз и на высоте 20-30 см от замка, используя соответствующее усилие, быстро нажмите на капот, после чего он закроется.

⚠ Предупреждение

Перед началом движения убедитесь, что капот закрыт и надежно заперт. В противном случае капот может случайно открыться во время движения и стать причиной аварии.

⚠ Внимание!

- › Перед закрытием капота убедитесь, что под капотом не осталось посторонних вещей.
- › Не прилагайте чрезмерных усилий при закрытии капота. Несоблюдение этого требования может привести к деформации капота.



Автомобильное оборудование

Обратите внимание на то, что в настоящем Руководстве описывается стандартное оборудование, оборудование, входящее в комплектацию согласно национальным стандартам, а также специальное оборудование, предназначенное для конкретной модели автомобиля. Поэтому некоторое оборудование и функции, описанные в настоящем Руководстве, могут отсутствовать в Вашем автомобиле или использоваться в автомобилях, выпускаемых только для определенных рынков. Для получения информации о конкретной конфигурации изучите соответствующие материалы или запросите информацию у авторизованного дилера.

Способы заправки

1. Когда дверь со стороны водителя разблокирована, нажмите на край дверцы топливного бака в районе задней части автомобиля, после чего дверца топливного бака слегка откроется.

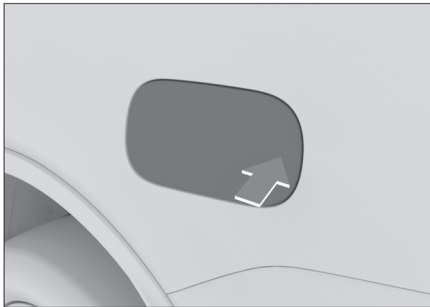

68B553962C60

2. Поверните крышку топливного бака против часовой стрелки, чтобы открыть ее, и закрепите тросик крышки на дверце топливного бака, чтобы избежать загрязнения кузова.

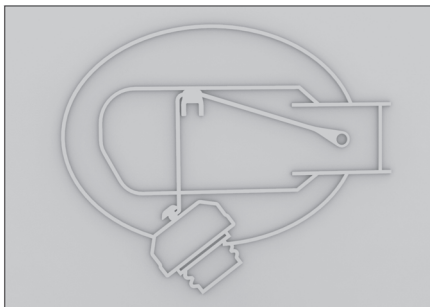

1C248C46F407

⚠ Предупреждение

- › Если при откручивании крышки топливного бака раздается свистящий звук, прекратите открывать крышку, и медленно откройте ее после исчезновения звука.
В жаркую погоду топливо под высоким давлением может выплеснуться из отверстия топливного бака из-за избыточного внутреннего давления, что может привести к травмам.
- › На что следует обратить внимание при заправке.
Двигатель должен быть выключен. Запрещается использовать пиротехнику вблизи транспортных средств. Телефонные звонки запрещены. Соблюдайте другие меры предосторожности, размещенные на заправочной станции.

⚠ Внимание!

- › Не переполняйте бак топливом, остановите заправку после первого отключения заправочного пистолета. В противном случае велика вероятность попадания топлива в угольный адсорбер, что сокращает срок его службы.
 - › Не допускайте попадания топлива на автомобиль при заправке, так как это может привести к коррозии лакокрасочного покрытия.
 - › Автомобиль должен быть заправлен указанным типом топлива.
3. По окончании заправки установите крышку бака на место и поверните ее по часовой стрелке до щелчка, означающего, что крышка установлена на место.
 4. Закройте дверцу топливного бака.

⚠ Внимание!

Во избежание деформации и поломки запорного механизма, запрещается применять силу при открытии дверцы топливного бака, что может привести к невозможности открыть или закрыть дверцу топливного бака.

i Полезная информация

Полностью закройте дверцу топливного бака перед тем, как запирать ее, иначе дверца может застрять и не открыться. В этом случае попробуйте нажать и удерживать дверцу топливного бака в открытом положении, а затем нажать кнопку разблокировки на ключе.

Информация о топливе

Параметр	Данные
Спецификация топлива	Неэтилированный бензин 95 и выше
Объем топливного бака [л] (справочное значение)	80

Автомобильное оборудование

Обратите внимание на то, что в настоящем Руководстве описывается стандартное оборудование, оборудование, входящее в комплектацию согласно национальным стандартам, а также специальное оборудование, предназначенное для конкретной модели автомобиля. Поэтому некоторое оборудование и функции, описанные в настоящем Руководстве, могут отсутствовать в Вашем автомобиле или использоваться в автомобилях, выпускаемых только для определенных рынков. Для получения информации о конкретной конфигурации изучите соответствующие материалы или запросите информацию у авторизованного дилера.

Подголовники

Подголовники обеспечивают максимальную защиту, если отрегулировать высоту центра подголовника так, чтобы он находился на уровне верхней части ушей.

⚠ Предупреждение

- › Запрещается регулировать подголовники во время движения автомобиля.
- › Запрещается управлять автомобилем со снятыми подголовниками. В противном случае, при столкновении шея может подвергнуться сильному удару, что может привести к серьезным травмам или даже смерти.

ℹ Полезная информация

- › Самое нижнее положение подголовника не является его рабочим положением, поэтому при использовании обязательно поднимите подголовник в зафиксированное положение.
- › После регулировки подголовника нажмите на него, чтобы убедиться, что он надежно зафиксирован.

Регулировка переднего подголовника

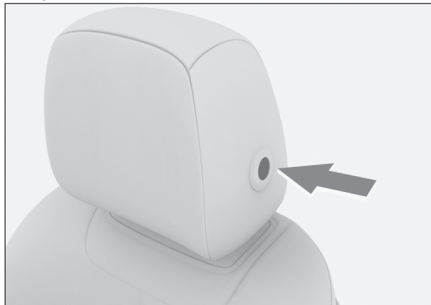

59D7D382EB76

Нажмите и удерживайте кнопку регулировки подголовника, чтобы отрегулировать подголовник по высоте, а также по положению передней и задней части.

Поднять или отрегулировать подголовник также можно, подняв его непосредственно вверх или потянув вперед.

Регулировка подголовников второго ряда

Регулировка высоты подголовника

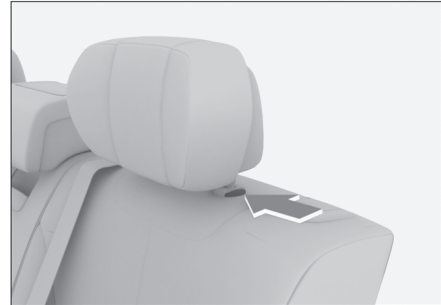

512263CCDDA5

- › Если подголовник необходимо поднять, его можно поднять непосредственно в нужное положение.
- › Чтобы опустить подголовник, нажмите и удерживайте кнопку регулировки подголовника, одновременно опуская его в нужное положение.
- › Чтобы снять подголовник, нажмите и удерживайте кнопку регулировки подголовника, одновременно полностью вытягивая подголовник.

Регулировка наклона подголовника в авиационном режиме

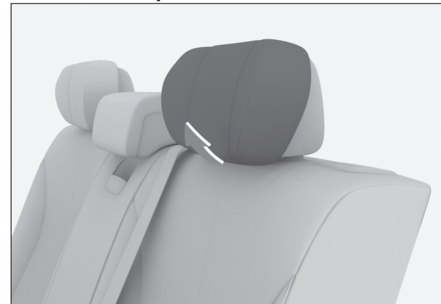

AFC0BB7D90D8

Угол наклона можно регулировать, потянув вперед нижнюю часть аэроподголовника.



Регулировка угла наклона боковых крыльев подголовника Aero

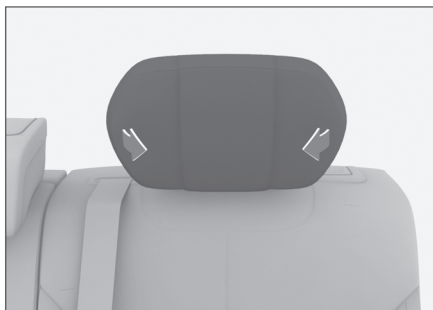

1966691A0BFD

Углы наклона боковых крыльев можно регулировать путем точной регулировки сторон аэроподголовника внутрь или наружу.

Регулировка подголовников третьего ряда



16A9AD5C8057

- › Когда подголовник необходимо поднять, его можно поднять непосредственно в зафиксированное положение.
- › Чтобы опустить подголовник, нажмите и удерживайте кнопку регулировки подголовника, одновременно нажимая на подголовник и опуская его вниз.
- › Чтобы снять подголовник, нажмите и удерживайте кнопку регулировки подголовника, одновременно полностью вытягивая подголовник.

Передние сиденья

⚠ Предупреждение

- › Запрещается регулировать сиденье во время движения.
- › Перед началом движения отрегулируйте сиденье в положение, способствующее правильному управлению автомобилем.

В противном случае это не только легко может привести к ошибочной работе, но может даже привести к несчастным случаям. При этом функции по обеспечению безопасности для ремней безопасности, подушек безопасности, подголовников и другого оборудования не могут быть эффективно реализованы.

- › Не откидывайте спинку сиденья слишком сильно, чтобы ваше тело не выскользнуло из поясного ремня безопасности при столкновении. Ремень безопасности обеспечивает максимальную защиту только тогда, когда вы сидите прямо и опираетесь спиной о спинку сиденья.

Электрические сиденья

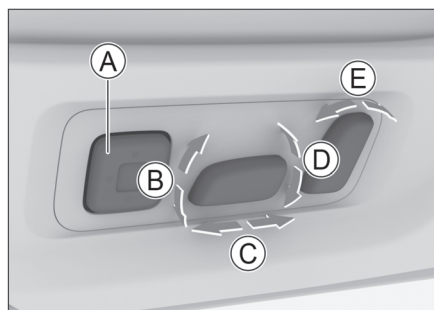

3FC45E8FA340

- Ⓐ Регулировка поясничной опоры
Нажмите кнопки спереди и сзади для усиления или ослабления поясничной поддержки.
Нажмите кнопки вверх и вниз, чтобы поднять или опустить поясничную опору.
- Ⓑ Регулировка угла наклона подушки сиденья
- Ⓒ Регулировка сиденья вперед и назад
- Ⓓ Регулировка высоты сиденья
- Ⓔ Регулировка наклона спинки

i Полезная информация

Некоторые функции доступны только для водительского сиденья.

Второй ряд сидений (пятиместная версия)

Складывающаяся спинка

Еще больше места для хранения можно получить, сложив спинки второго ряда сидений.

1

Работа оборудования



ний. Можно по отдельности сложить откидываемые спинки для левой или правой боковой секции.

i Полезная информация

- › Перед складыванием, пожалуйста, отрегулируйте подголовник в правильное положение, чтобы он не мешал подушке сиденья или передним сиденьям.
- › Установите ремень безопасности на место, чтобы он не мешал при складывании спинки.
- › Перед тем, как сложить спинки сиденья, необходимо убрать все предметы с сиденья.
- › Не кладите тяжелые предметы на спинку сиденья, когда она находится в сложенном положении.



E328456D3030

Спинку можно откинуть вперед в разблокированном состоянии, защелкнув верхнюю ручку разблокировки вверх.

⚠ Предупреждение

- › Запрещается регулировать или складывать сиденье во время движения автомобиля.
- › Запрещается сидеть на сложенной спинке сиденья или в багажном отделении.
- › Запрещается допускать детей в багажное отделение.

Возвращение спинки сиденья в исходное положение

Отрегулируйте ремень безопасности таким образом, чтобы он не застревал под сиденьем при возвращении спинки сиденья в исходное положение.

Потяните спинку вверх, чтобы вернуть ее в рабочее положение. Слегка покачайте спинку сиденья вперед и назад, чтобы убедиться, что спинка зафиксирована.

Регулировка угла наклона спинки

Угол наклона спинки регулируется. Спинку можно отрегулировать на нужный угол, потянув вверх ручку разблокировки, расположенную в верхней части спинки. Слегка покачайте спинку сиденья вперед и назад, чтобы убедиться, что спинка зафиксирована.

Подлокотники



48994D81E593

Взявшись за ручку и потянув ее наружу, опустите подлокотник, обеспечивая опору локтей пассажиров второго ряда и удобство для рук.

Второй ряд сидений (семиместная версия)

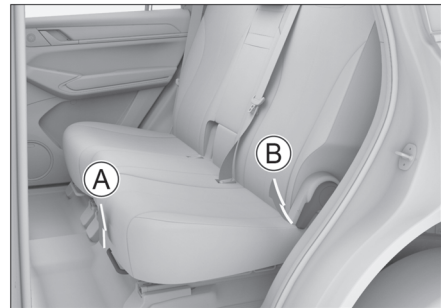

2F3A0C664C56

Ⓐ Регулировка положения сиденья

Ⓑ Регулировка спинки

Регулировка положения сиденья

Потяните вверх рычаг регулировки положения сиденья и сдвиньте сиденье вперед или назад в нужное положение, затем отпустите рычаг.

⚠ Внимание!

После регулировки сиденья убедитесь, что оно надежно зафиксировано.

Складывающаяся спинка

Еще больше места для хранения можно получить, сложив спинки второго ряда сидений. Можно по отдельности сложить откидные спинки для левой или правой боковой секции.

Потяните вверх ручку регулировки спинки сиденья, чтобы сложить разблокированную спинку вперед.

i Полезная информация

- ▶ Перед складыванием, пожалуйста, отрегулируйте подголовник в правильное положение, чтобы он не мешал подушке сиденья или передним сиденьям.
- ▶ На автомобилях, оборудованных фиксаторами ремней безопасности, их можно закрепить на фиксаторах, когда ремень безопасности не используется, чтобы они не мешали складыванию спинки сиденья.
- ▶ Перед тем, как сложить спинки сиденья, необходимо убрать все предметы с сиденья.
- ▶ Не кладите тяжелые предметы на спинку сиденья, когда она находится в сложенном положении.

⚠ Предупреждение

- ▶ Запрещается регулировать или складывать сиденье во время движения автомобиля.
- ▶ Запрещается сидеть на сложенной спинке сиденья или в багажном отделении.
- ▶ Запрещается допускать детей в багажное отделение.

Возвращение спинки сиденья в исходное положение

Отрегулируйте ремень безопасности таким образом, чтобы он не застревал под сиденьем при возвращении спинки сиденья в исходное положение.

Потяните вверх за ручку регулировки спинки сиденья, чтобы вернуть спинку сиденья в используемое положение. Слегка покачайте спинку сиденья вперед и назад, чтобы убедиться, что спинка зафиксирована.

Регулировка угла наклона спинки

Плотно прижавшись телом к спинке сиденья, потяните ручку регулировки спинки вверх, откиньтесь назад, чтобы отрегулировать положение спинки на нужный угол, а затем отпустите ручку регулировки спинки.

⚠ Внимание!

Перед регулировкой спинки, пожалуйста, полностью поднимите ручку регулировки спинки.

Назад. Несоблюдение этого требования может привести к механической поломке сиденья.

Доступ к третьему ряду сидений



BA4FDC62B019

Потяните за ручку, расположенную в правом верхнем углу спинки сиденья второго ряда. Откиньте правое сиденье второго ряда вперед как единое целое, а затем сдвиньте его вперед до самого переднего края, после чего вы сможете войти или выйти из третьего ряда сидений. После того как пассажир вошел или вышел из автомобиля, переместите правое сиденье второго ряда как единое целое назад в используемое положение, затем откиньте сиденье полностью назад и убедитесь, что оно надежно зафиксировано.

⚠ Предупреждение

При переворачивании второго ряда правых сидений убедитесь, что на них нет пассажиров.

Подлокотники



COA4D55D6BB2

Потяните шнур наружу, после чего опускаются подлокотники второго ряда, обеспечивая опору локтей пассажиров второго ряда и удобство для рук.

Третий ряд сидений

i Полезная информация

В автомобилях, оснащенных зажимами для ремней безопасности, когда ремень безопасности не используется, его можно зафиксировать в зажиме, чтобы не мешать регулировке сиденья и складыванию спинки.

Сиденье с ручной регулировкой

Перед складыванием сиденья опустите все подголовники в самое нижнее положение. Потяните выпускное кольцо наружу и удерживайте его, затем сдвиньте спинку сиденья вперед, чтобы сложить третий ряд сидений.

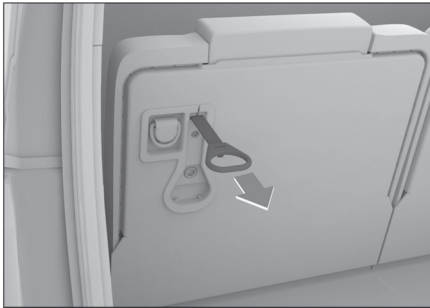

93DC4B3781AD

Электрические сиденья

Перед складыванием сиденья опустите все подголовники в самое нижнее положение. Кнопка регулировки передней части сиденья третьего ряда расположена на правой панели перед сиденьем третьего ряда.

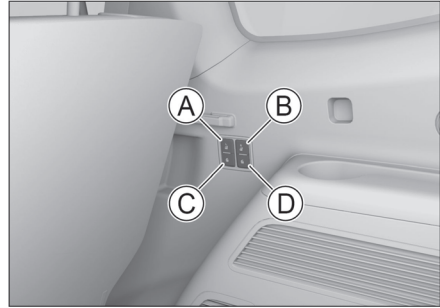

F6EFF241FF4A

- Ⓐ Кнопка возврата сиденья с левой стороны
- Ⓑ Кнопка возврата сиденья с правой стороны
- Ⓒ Кнопка складывания левого бокового сиденья
- Ⓓ Кнопка складывания правого бокового сиденья

Кнопка регулировки задней части третьего ряда сидений расположена на левой панели багажного отделения.

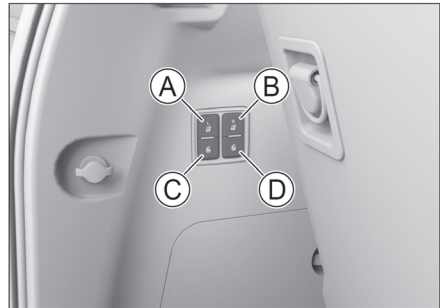

D0C0652F5399

- Ⓐ Кнопка возврата сиденья с левой стороны
- Ⓑ Кнопка возврата сиденья с правой стороны
- Ⓒ Кнопка складывания левого бокового сиденья
- Ⓓ Кнопка складывания правого бокового сиденья

⚠ Предупреждение

Соблюдайте следующие меры предосторожности при складывании третьего ряда сидений, так как их несоблюдение может привести к серьезным травмам или смерти.

- › Перед складыванием проверьте и убедитесь, что рядом с сиденьем нет багажа или других людей.
- › Не засовывайте руки или ноги внутрь движущихся частей сиденья.
- › Не позволяйте детям управлять сиденьем.

⚠ Внимание!

- › При складывании и восстановлении третьего ряда сидений сначала сдвиньте второй ряд сидений вперед целиком или сложите спинки второго ряда сидений вперед под определенным углом, чтобы избежать столкновения со вторым рядом сидений, что может привести к поломке сидений.
- › При восстановлении третьего ряда сидений, если багажное отделение оборудовано затемняющей шторкой, перед восстановлением необходимо снять шторку, иначе сиденье повредит шторку.

Настройки сидений

Функции, связанные с сиденьем водителя, можно настроить через мультимедийный дисплей [Управление автомобилем Настройки автомобиля] → [Интерьер] → [Главный водитель].

- › [Память основного положения водителя, зеркал заднего вида и рулевого колеса]: длительное нажатие на любую из кнопок памяти сохраняет текущее положение сиденья водителя, одновременно указывается, что положение сиденья успешно сохранено. Коснитесь любой из кнопок памяти, чтобы вызвать положение сиденья водителя, уже сохраненное для этой кнопки.

i Полезная информация

Чтобы не отвлекать водителя и не препятствовать безопасному вождению, функция памяти основного сиденья водителя/зеркал заднего вида/рулевого колеса на мультимедийном дисплее не будет работать, если скорость автомобиля превышает 7 км/ч.

- › [Функция приветствия для сиденья водителя/рулевого колеса]: когда режим питания находится в режиме OFF и открыта дверь со стороны водителя, при включении этой функции сиденье водителя/рулевое колесо автоматически перемещается в положение, в котором удобно садиться и выходить из автомобиля.

i Полезная информация

- › Если во время автоматического перемещения и возврата сиденья водителя нажать на переключатель регулировки сиденья, то сиденье будет выполнять команды переключателя регулировки.
- › После автоматического перемещения сиденья водителя в положение, облегчающее посадку и высадку из автомобиля, функция приветствия сиденья не вернется в последнее использованное положение, если для сиденья были произведены какие-либо регулировки.

- › [Массаж сиденья водителя]: Когда функция включена, можно установить режим массажа сиденья водителя и интенсивность массажа.

Через мультимедийный дисплей [Настройки управления автомобилем] → [Интерьер] → [Пассажиры сиденья] можно настроить память, прием и массаж пассажирского сиденья так же, как и для водительского.

Через мультимедийный дисплей [Управление автомобилем Настройки автомобиля] → [Интерьер] → [Задний ряд] можно настроить включение массажа сидений второго ряда, режим массажа и интенсивность массажа.

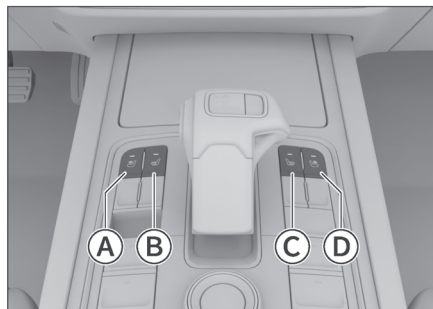
Подогрев/вентиляция передних сидений**Устанавливается кнопкой**

5AA34ABFDC6B

- Ⓐ Кнопка вентиляции левого бокового сиденья
- Ⓑ Кнопка обогрева левого бокового сиденья
- Ⓒ Кнопка подогрева сиденья с правой стороны
- Ⓓ Кнопка вентиляции правого бокового сиденья

При включенном режиме питания нажмите левую или правую кнопку на вспомогательной приборной панели, чтобы установить соответствующую функцию подогрева (или вентиляции) сидений.

Настройка с помощью мультимедийного дисплея

На экране переднего кондиционера на мультимедийном дисплее коснитесь значка сиденья внизу, чтобы установить соответствующую функцию подогрева (или вентиляции) сиденья.

⚠ Предупреждение

При использовании функции подогрева сидений необходимо с особой осторожностью относиться к следующим пассажирам.

- › Младенцы, дети, пожилые люди, больные или инвалиды.
- › люди с чувствительной кожей.
- › переутомленные люди.
- › Люди, испытывающие сонливость после употребления алкоголя или приема лекарств.

⚠ Внимание!

- › Запрещается вносить какие-либо изменения в сиденья и их электрическую систему. В противном случае это может повлиять на работу и срок службы подогревателя сиденья.
- › Во избежание перегрева сидений не кладите на них одеяла, подушки и другие изолирующие предметы при использовании функции подогрева сидений.
- › Во избежание разрядки аккумулятора не используйте функцию подогрева сидений в течение длительного времени без запуска автомобиля.
- › Подогрев сиденья может быть поврежден и должен использоваться только после проверки, если:
Когда на сиденье находится большое количество воды.
Если сиденье порезано острыми предметами (булавками или ножами и т.д.).
Когда от сиденья исходит неприятный запах.

Обогрев/вентиляция/массаж сидений второго ряда

Настройка с помощью ручки

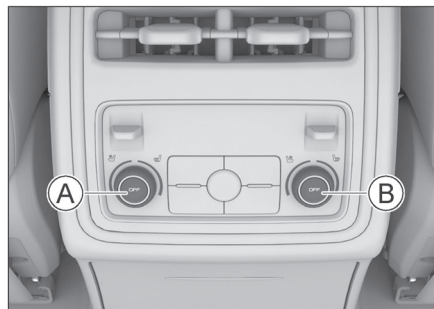

48B99CAEE37A

Ⓐ Ручка слева

Ⓑ Правая ручка

При включенном режиме питания поверните ручку, чтобы установить режим работы для соответствующей функции подогрева (или вентиляции) сидений.

Нажмите кнопку OFF, чтобы выключить функцию обогрева (или вентиляции) соответствующего сиденья.

Настройка с помощью мультимедийного дисплея

На экране заднего кондиционера воздуха мультимедийного дисплея коснитесь расположенного внизу значка сиденья, чтобы установить соответствующую функцию подогрева (или вентиляции) сиденья.

Настройка через задний дисплей

Дисплей на подлокотнике второго ряда сидений  Сиденье → [Левое заднее сиденье] или [Правое заднее сиденье] позволяет настроить функции обогрева (или вентиляции) и массажа для левого или правого сиденья второго ряда.

⚠ Предупреждение

При использовании функции подогрева сидений необходимо с особой осторожностью относиться к следующим пассажирам.

- › Младенцы, дети, пожилые люди, больные или инвалиды.
- › люди с чувствительной кожей.
- › переутомленные люди.
- › Люди, испытывающие сонливость после употребления алкоголя или приема лекарств.

⚠ Внимание!

- › Запрещается вносить какие-либо изменения в сиденья и их электрическую систему. В противном случае это может повлиять на работу и срок службы подогревателя сиденья.
- › Во избежание перегрева сидений не кладите на них одеяла, подушки и другие изолирующие предметы при использовании функции подогрева сидений.
- › Во избежание разрядки аккумулятора не используйте функцию подогрева сидений в течение длительного времени без запуска автомобиля.
- › Подогрев сиденья может быть поврежден и должен использоваться только после проверки, если:
Когда на сиденье находится большое количество воды.
Если сиденье порезано острыми предметами (булавками или ножами и т.д.).
Когда от сиденья исходит неприятный запах.

Зеркало заднего вида

Автомобильное оборудование

Обратите внимание на то, что в настоящем Руководстве описывается стандартное оборудование, оборудование, входящее в комплектацию согласно национальным стандартам, а также специальное оборудование, предназначенное для конкретной модели автомобиля. Поэтому некоторое оборудование и функции, описанные в настоящем Руководстве, могут отсутствовать в Вашем автомобиле или использоваться в автомобилях, выпускаемых только для определенных рынков. Для получения информации о конкретной конфигурации изучите соответствующие материалы или запросите информацию у авторизованного дилера.

Автоматическое антибликовое внутреннее зеркало заднего вида



E2B6C1CF31A7

Внутреннее зеркало заднего вида автоматически уменьшает отраженный свет в зависимости от интенсивности света фар автомобиля, находящегося сзади.

i Полезная информация

При включенной передаче R внутреннее зеркало заднего вида поддерживает максимальную отражающую способность, облегчая обзор позади автомобиля.

Регулировка наружных зеркал

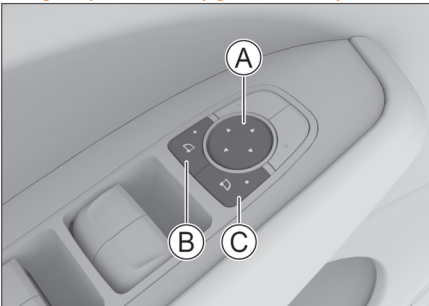

F3F69259E068

- Ⓐ Кнопка регулировки зеркала
- Ⓑ Кнопка выбора левого наружного зеркала заднего вида
- Ⓒ Кнопка выбора правого наружного зеркала заднего вида

Регулировка зеркала

1. Нажмите кнопку выбора наружных зеркал, чтобы выбрать левое или правое наружное зеркало. Индикатор кнопки загорается, указывая на выбранное состояние.
2. Нажмите кнопки регулировки зеркал в переднем, заднем, левом и правом положениях, чтобы отрегулировать угол выбранного наружного зеркала заднего вида.
3. После завершения регулировки снова нажмите кнопку выбора наружных зеркал, индикатор кнопки погаснет, выбранное состояние отменится.

! Предупреждение

Запрещается регулировать зеркала во время движения. Несоблюдение этого требования может привести к несчастному случаю из-за неправильного обращения, что повлечет за собой серьезные травмы или смерть.

Складывание зеркал с помощью электропривода



D3EC3AE367C1

Одновременно нажмите кнопки выбора левого и правого наружных зеркал, наружные зеркала автоматически сложатся. Нажмите кнопки одновременно еще раз, и наружные зеркала заднего вида автоматически раскроются.

! Предупреждение

Перед началом движения зеркало заднего вида должно быть развернуто и правильно отрегулировано.

- > Не прищемляйте пальцы при перемещении зеркала заднего вида во избежание травм или повреждения зеркала.



Функция размораживания наружных зеркал

В автомобилях, оборудованных функцией оттаивания наружных зеркал заднего вида, функция оттаивания наружных зеркал будет включаться или выключаться одновременно с функцией оттаивания заднего стекла системы кондиционирования воздуха. Эта функция, если она включена, обеспечивает постепенное устранение обледенения или запотевания наружных зеркал. Функция оттаивания наружных зеркал автоматически отключается после некоторого времени работы.

Предупреждение

При включенной функции оттаивания наружных зеркал запрещается прикасаться к поверхности зеркала во избежание ожогов.

Настройки наружных зеркал заднего вида

Настройки, связанные с внешним видом сзади, можно выполнить через мультимедийный дисплей [Настройки управления автомобилем] → [Внешние устройства] → [Зеркало заднего вида].

Складывание наружных зеркал заднего вида

Можно настроить режим складывания наружных зеркал.

При установке режима [Автоматическое складывание при блокировке автомобиля] складывание и раскладывание наружных зеркал заднего вида будет связано с блокировкой и разблокировкой автомобиля.

Наружное зеркало заднего вида

Наружные зеркала можно настроить на складывание или раскладывание.

Наружное зеркало заднего вида с задним ходом вниз

По желанию может быть отключен или установлен для основной стороны водителя, стороны пассажира или обеих сторон. Когда функция включена, соответствующее наружное зеркало автоматически устанавливается в сохраненное положение, подходящее для движения задним ходом при включении R; когда R выключается, наружное зеркало автоматически возвращается в положение, предшествующее движению задним ходом.

Сохранение положения наружных зеркал заднего вида при движении задним ходом

1. По необходимости, включите режим заднего хода для наружного зеркала заднего вида со стороны водителя, пассажира или с обеих сторон.
2. Включите передачу R и отрегулируйте угол наклона зеркала соответствующего наружного зеркала заднего вида, чтобы улучшить обзор при движении задним ходом.
3. После завершения настройки выключите передачу R, чтобы завершить сохранение настроек.

Использование рулевого колеса для регулировки зеркал заднего вида

1. Разверните рулевое колесо, чтобы отрегулировать зеркало заднего вида.
2. Коснитесь кнопки [Левая сторона] или [Правая сторона], чтобы выбрать наружное зеркало для регулировки.
3. Угол наклона наружного зеркала заднего вида можно отрегулировать, нажав соответствующую кнопку на левой стороне рулевого колеса.

Память наружного зеркала заднего вида

Функцию памяти наружных зеркал можно настроить через мультимедийный дисплей [Настройки автомобиля] → [Внутренние устройства] → [Водитель]. [Память основного положения водителя, зеркал и рулевого колеса]: длительное нажатие любой кнопки памяти позволяет сохранить текущее положение сиденья водителя, зеркал и рулевого колеса, при этом указывается, что положение успешно сохранено.

Коснитесь любой из кнопок памяти, чтобы вызвать положения сиденья водителя, зеркал заднего вида и рулевого колеса, уже сохраненные этой кнопкой.

Полезная информация

Чтобы не отвлекать водителя и не препятствовать безопасному вождению, основные функции памяти положения водителя, зеркал заднего вида и рулевого колеса на мультимедийном дисплее не работают, если скорость автомобиля превышает 7 км/ч.



Автомобильное оборудование

Обратите внимание на то, что в настоящем Руководстве описывается стандартное оборудование, оборудование, входящее в комплектацию согласно национальным стандартам, а также специальное оборудование, предназначенное для конкретной модели автомобиля. Поэтому некоторое оборудование и функции, описанные в настоящем Руководстве, могут отсутствовать в Вашем автомобиле или использоваться в автомобилях, выпускаемых только для определенных рынков. Для получения информации о конкретной конфигурации изучите соответствующие материалы или запросите информацию у авторизованного дилера.

Способы регулировки

Электрическая регулировка



C5206F727E63

Поверните ручку регулировки в направлении стрелки, отрегулируйте рулевое колесо так, чтобы оно находилось на одной линии с вашей грудью, и убедитесь, что вы видите все датчики и индикаторы на приборной панели.

Ручная регулировка

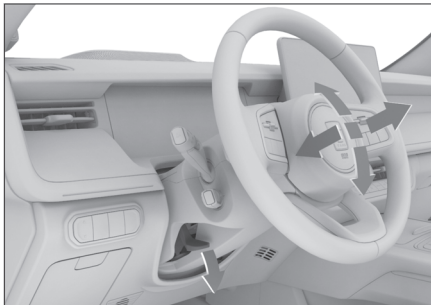

94243287B2DA

1. Отпустите рычаг регулировки под рулевым колесом.

2. Отрегулируйте рулевое колесо так, чтобы оно находилось на одной линии с вашей грудью, и убедитесь, что вы видите все датчики и индикаторы на приборной панели.
3. После завершения регулировки уберите рычаг регулировки, чтобы зафиксировать рулевое колесо.

⚠ Предупреждение

- › Запрещается регулировать рулевое колесо во время движения. Несоблюдение этого требования может привести к несчастному случаю, вызванному неправильным обращением, что повлечет за собой серьезные травмы или смерть.
- › После регулировки рулевого колеса убедитесь, что рулевое колесо надежно зафиксировано. В противном случае резкое движение рулевого колеса может стать причиной аварии, которая приведет к серьезным травмам или смерти.

Звуковой сигнал

Нажмите на значок звукового сигнала на рулевом колесе или рядом с ним, прозвучит звуковой сигнал.

Рулевое колесо с подогревом

На экране переднего кондиционера на мультимедийном дисплее нажмите кнопку подогрева рулевого колеса , чтобы включить или выключить подогрев рулевого колеса. Эта кнопка подсвечивается, указывая на то, что функция обогрева рулевого колеса включена.

i Полезная информация

Не включайте обогрев рулевого колеса на длительное время без запуска автомобиля во избежание разрядки аккумулятора.

Функции приветствия/память для рулевого колеса

Через мультимедийный дисплей [Настройки управления автомобилем] → [Внутренние устройства] → [Водитель], можно настроить функции приветствия/памяти для рулевого колеса.

i Полезная информация

Для рулевого колеса, оснащенного электрическим приводом, могут использоваться функции приветствия/памяти рулевого колеса.

- › [Память положения водителя, зеркал и рулевого колеса]: длительное нажатие любой кнопки памяти позволяет сохранить текущее положение сиденья водителя, зеркал заднего вида и рулевого колеса, при этом сообщается, что положение сохранено успешно.
Коснитесь любой из кнопок памяти, чтобы вызвать положения сиденья водителя, зеркал заднего вида и рулевого колеса, уже сохраненные этой кнопкой.

i Полезная информация

Чтобы не отвлекать водителя и не препятствовать безопасному вождению, основные функции памяти положения водителя, зеркал заднего вида и рулевого колеса на мультимедийном дисплее не работают, если скорость автомобиля превышает 7 км/ч.

- › [Функция приветствия для сиденья водителя/рулевого колеса]: когда режим питания находится в режиме OFF и открыта дверь со стороны водителя, при включении этой функции сиденье водителя/рулевое колесо автоматически перемещается в положение, в котором удобно садиться и выходить из автомобиля.

i Полезная информация

- › Если во время автоматического перемещения и возврата сиденья водителя/рулевого колеса в исходное положение нажать на переключатель регулировки сиденья водителя/рулевого колеса, то сиденье водителя/рулевое колесо будет выполнять команды переключателя регулировки.
- › После автоматического перемещения сиденья водителя/рулевого колеса в положение, облегчающее посадку и высадку из автомобиля, функция приветствия не вернется в последнее использованное положение, если были выполнены какие-либо регулировки сиденья водителя/рулевого колеса.

Предупреждение о том, что рулевое колесо не возвращается в исходное положение

Коснитесь экрана [Настройки управления автомобилем] → [Вождение] мультимедийного дисплея, чтобы включить или выключить функцию напоминания о невозвращении рулевого колеса.

После включения функции напоминания о невозвращении рулевого колеса система будет напоминать о необходимости возвращения рулевого колеса при соблюдении следующих условий.

- › Двигатель находится в рабочем состоянии.
- › Выключатели левого и правого указателей поворота выключены.
- › Угол поворота рулевого колеса превышает заданное значение.
- › Автомобиль остановлен и находится на передаче P.

Автомобильное оборудование

Обратите внимание на то, что в настоящем Руководстве описывается стандартное оборудование, оборудование, входящее в комплектацию согласно национальным стандартам, а также специальное оборудование, предназначенное для конкретной модели автомобиля. Поэтому некоторое оборудование и функции, описанные в настоящем Руководстве, могут отсутствовать в Вашем автомобиле или использоваться в автомобилях, выпускаемых только для определенных рынков. Для получения информации о конкретной конфигурации изучите соответствующие материалы или запросите информацию у авторизованного дилера.

Рейлинги

Если вы хотите установить багажник на рейлинги, ознакомьтесь с инструкцией по установке, которая прилагается к багажнику.

i Полезная информация

При установке багажников или использовании их для перевозки грузов необходимо соблюдать соответствующие требования местных правил дорожного движения.

Грузоподъемность рейлингов

Максимальная грузоподъемность рейлингов составляет 50 кг; при резком торможении максимальная грузоподъемность рейлингов на крыше составляет 35 кг.

i Полезная информация

При расчете несущего веса рейлингов учитывают поперечные вспомогательные несущие балки и другие аксессуары.

⚠ Предупреждение

- › Предметы на багажнике должны быть надежно закреплены, иначе существует опасность несчастного случая.
- › При размещении груза на багажнике повышается центра тяжести автомобиля. Избегайте высоких скоростей, резких стартов, резких поворотов, экстренного торможения или резких маневров, так как это может привести к потере контроля или опрокидыванию автомобиля из-за неправильного управления, что приведет к серьезным травмам или смерти.

- › При боковом ветре следует двигаться на низкой скорости. Из-за профиля автомобиля и высокого центра тяжести, который делает его более чувствительным к боковым порывам ветра, снижение скорости автомобиля облегчит управление им.
- › При движении по бездорожью или неровной местности не превышайте скорость, не наезжайте на кочки, не делайте резких поворотов, не наезжайте на предметы и т.д. Это может привести к потере контроля или опрокидыванию автомобиля, что может привести к серьезным травмам или даже смерти, а также к серьезным повреждениям подвески и ходовой части автомобиля.
- › Не пересекайте крутые склоны, лучше ехать прямо вверх или вниз. Более вероятно, что автомобиль перевернется, чем покатится вперед или назад.
- › Багажник можно использовать только при закрытом люке. В противном случае багажник или груз могут нанести травму пассажирам.



Управление освещением

1

Работа оборудования

Автомобильное оборудование

Обратите внимание на то, что в настоящем Руководстве описывается стандартное оборудование, оборудование, входящее в комплектацию согласно национальным стандартам, а также специальное оборудование, предназначенное для конкретной модели автомобиля. Поэтому некоторое оборудование и функции, описанные в настоящем Руководстве, могут отсутствовать в Вашем автомобиле или использоваться в автомобилях, выпускаемых только для определенных рынков. Для получения информации о конкретной конфигурации изучите соответствующие материалы или запросите информацию у авторизованного дилера.

Настройки освещения

Дисплей мультимедиа [Настройки управления автомобилем] → [Свет] позволяет выполнять настройки, связанные со светом.

Персонализация

- › [Активное приветствие]: Когда режим питания выключен и главный переключатель освещения находится в положении AUTO, уровень окружающего освещения соответствует условиям включения освещения автомобиля, а двери отпираются снаружи автомобиля (за исключением использования кроме механического ключа), то включается наружное освещение.
- › [Задержка для энергосбережения]: Вы можете установить время задержки для включения функции энергосбережения. Режим питания переключается в состояние OFF, и если режим питания и состояние замка двери не изменяются в течение установленного времени, функция энергосбережения автоматически включается для экономии энергии.
- › [Задержка верхнего освещения]: Вы можете установить время задержки выключения внутреннего освещения после закрытия всех дверей, если внутреннее освещение включается благодаря функции управления дверями.
- › [Освещение на пути домой]: можно настроить выключение или установить время, в течение которого будет включено освещение при срабатывании этой функции. Когда режим питания выключен, а главный переключатель освещения находится в положении AUTO, уровень окружающего освещения соответствует условиям включения освещения автомобиля, при открытии двери со стороны водителя наружные огни автоматически включаются на опре-

деленное время, чтобы вы могли покинуть автомобиль в темное время суток.

- › [Оповещение в режиме поиска автомобиля]: Вы можете установить статус оповещения о срабатывании функции поиска автомобиля.
- › [Экстренное торможение с двойным миганием]: Когда автомобиль движется со скоростью более 50 км/ч, при экстренном торможении вашего автомобиля мигают указатели поворота, чтобы предупредить идущий сзади автомобиль и предотвратить наезд сзади.

Приветственное световое шоу

[Световое шоу при приближении]: после включения этой функции, если элетропитание выключено (режим OFF), а двери заблокированы, то при приближении к автомобилю со смарт-ключом активируется приветственное освещение:внешние огни автомобиля будут создавать эффект светового шоу.

i Полезная информация

Чтобы гарантировать выполнение запуска автомобиля, функция светового шоу при приближении не активируется, если заряд аккумуляторной батареи ниже определенного уровня. Это нормальное явление.

Подсветка салона

Можно настроить включение внутреннего освещения, его яркость, цвет, интеллектуальную связь, раздельное освещение и так далее.

i Полезная информация

- › Когда подсветка салона включена, подсветка салона гаснет при переключении в положение R и загорается при переключении из положения R.
- › Если скорость превышает 90 км/ч, режим потока и ритма автоматически переключается в статический режим и возвращается в режим потока и ритма, когда скорость падает ниже 80 км/ч.

Комбинированный выключатель управления освещением

Главный выключатель освещения

i Полезная информация

Перед тем, как закрыть и покинуть автомобиль, переведите главный выключатель освещения в положение OFF или AUTO, чтобы снизить энергопотребление автомобиля и предотвратить разрядку аккумулятора, что влияет на нормальную эксплуатацию.



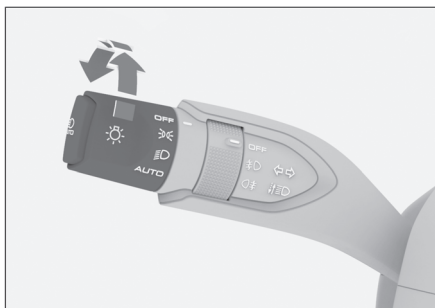

DOF97216C02B

- › Поверните главный выключатель освещения в положение small light, чтобы включить габаритные огни и освещение номерного знака.

⚠ Внимание!

Во время движения не используйте габаритные огни вместо ближнего света. В противном случае существует риск несчастных случаев.

Это связано с тем, что габаритные огни имеют недостаточную яркость чтобы освещать дорогу перед автомобилем или чтобы другие транспортные средства или пешеходы могли увидеть автомобиль. Поэтому, пожалуйста, включайте ближний свет фар в темное время суток или при плохой видимости.

- › Поверните главный переключатель света в положение ближнего света, чтобы включить ближний свет, при этом габаритные огни и огни номерного знака остаются включенными.
- › Поверните главный переключатель света в положение AUTO, после этого подфарники и ближний свет будут включаться или выключаться автоматически в зависимости от уровня окружающей освещенности.

⚠ Внимание!

- › Когда видимость ухудшается из-за тумана в дневное время, фары могут не включаться автоматически, поэтому включайте их вручную.
- › Автоматическое управление светом может помочь только при вождении. В любое время водитель должен отвечать за освещение автомобиля.
- › Поверните главный выключатель освещения в положение OFF, чтобы выключить все освещение.

Выключатель противотуманного света



D9AA17A1B508

- › Когда горят небольшие осветительные устройства (габаритные огни, подсветка номерного знака и т.д.), поверните переключатель противотуманных фар в положение , чтобы включить передние противотуманные фары.
- › Когда ближний свет или передние противотуманные фары включены, несколько раз поверните переключатель противотуманных фар в положение задних противотуманных фар, чтобы включить или выключить задние противотуманные фары. Ручка возвращается автоматически в исходное положение при ее отпуске.

Сигналы поворота и смены полосы движения

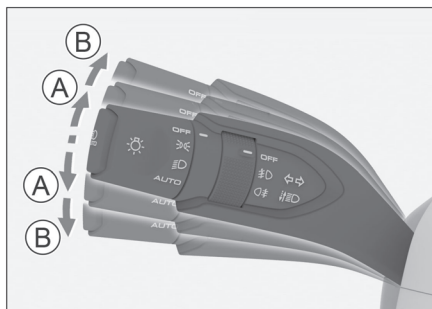

B6DD20687049

- Ⓐ Сигналы смены полосы движения
- Ⓑ Сигналы поворота
- › Сигнал смены полосы движения: переключите комбинированный переключатель управления светом вверх или вниз, при отпуске комбинированный переключатель автоматически возвращается в свое положение, а соответствующий сигнал поворота мигает 3 раза.

- › Сигнал поворота (тип 1): переключите комбинированный переключатель управления светом вверх или вниз, при этом комбинированный переключатель не возвращается автоматически после его отпущения, в это время соответствующий сигнал поворота непрерывно мигает, комбинированный переключатель автоматически возвращается в исходное положение после завершения поворота.
- › Сигнал поворота (тип 2): переключите комбинированный переключатель управления светом вверх или вниз, комбинированный переключатель автоматически возвращается после отпущения в исходное положение, в это время соответствующий сигнал поворота продолжает мигать, сигнал поворота автоматически выключается после завершения поворота. Поворотники можно отключить вручную, слегка повернув комбинированный переключатель управления светом вверх или вниз.

Ручное переключение между дальним и ближним светом

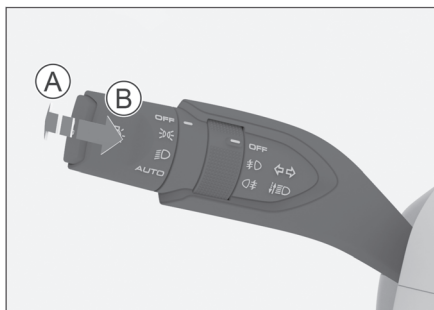

565CC4E49B7F

- Ⓐ Включение дальнего света
- Ⓑ Мигание дальним светом
- › При включенном ближнем свете нажмите комбинированный переключатель управления освещением в направлении от рулевого колеса для включения или выключения дальнего света. Если отпустить ручку, комбинированный переключатель автоматически вернется в исходное положение.
- › Потяните комбинированный переключатель управления светом в направлении рулевого колеса, включится дальний свет; после отпущения комбинированный переключатель автоматически возвращается в свое положение, и дальний свет выключается. При повторном включении дальний свет начинает мигать.

Автоматическое переключение между ближним и дальним светом

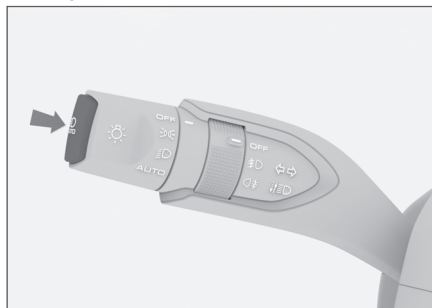

07B558A834B1

Функция автоматического переключения дальнего и ближнего света автоматически переключает дальний и ближний свет в зависимости от текущей скорости автомобиля и уровнем окружающего освещения. Когда включен ближний свет, а дальний выключен, нажмите на автоматический переключатель для включения и выключения функции автоматического переключения дальнего и ближнего света. Когда функция включена, индикатор Автоматическое переключением между дальним и ближним светом на приборной панели загорается и отображается зеленым цветом.

⚠ Предупреждение

Автоматическое переключение между ближним и дальним светом является лишь второстепенной функцией. Если того требуют дорожные или погодные условия, водители должны вручную переключать дальний и ближний свет в зависимости от условий освещенности и видимости. Ручное вмешательство должно быть выполнено в следующих ситуациях:

- › Погодные условия, не благоприятные для вождения, например, туман, дождь или снег.
- › при резких поворотах или движении по холмистой дороге.
- › на перекрестках или когда вы не можете полностью видеть встречный транспорт, например, когда фары встречного автомобиля блокируются защитными ограждениями или при движении по шоссе.
- › При движении в районах с плохим освещением и большим количеством зданий.
- › Когда рядом с дорогой находятся плохо освещенные участники движения, например, пешеходы, немоторизованные транспортные средства и т.п.

- › При наличии вблизи дороги объектов с высокой отражающей способностью, например, дорожных знаков.
- › Если в области светового датчика дождя на переднем ветровом стекле имеются загрязнения, обледенение или датчик закрыт наклейкой.

Автоматическая регулировка высоты ближнего света (ALS)

Высота фар ближнего света автоматически регулируется в зависимости от изменения положения автомобиля.

Дневные ходовые огни

Чтобы сделать ваш автомобиль более заметным для других водителей, когда вы водите автомобиль автоматически включаются дневные ходовые огни.

Дневные ходовые огни гаснут при выполнении следующих условий:

- › Когда включены фары.
- › Если включен левый или правый указатель поворота, дневные ходовые огни с той же стороны гаснут.

⚠ Предупреждение

Дневные ходовые огни не предназначены для ночного вождения.

Вспомогательное освещение передних противотуманных фар

Данная функция позволяет автоматически включать передние противотуманные фары с соответствующей стороны автомобиля при повороте, также она автоматически включает все передние противотуманные фары при движении задним ходом для лучшего освещения окружающего пространства.

Для включения передних противотуманных фар в качестве дополнительного освещения также должны быть выполнены следующие условия:

- › Автомобиль следует вести со скоростью не более 35 км/ч.
- › Включен ближний свет фар.
- › Включены указатели поворота или рулевое колесо повернуто на угол более 60°.
- › Передние противотуманные фары не включены.

Аварийная световая сигнализация

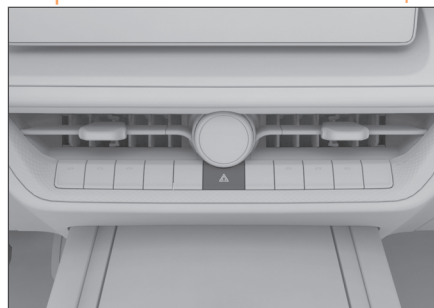

823DB503B510

Если автомобиль сломался, попал в аварию и т.д., включите аварийные огни, чтобы предупредить другие автомобили.

Нажмите на выключатель, чтобы включить или выключить аварийную световую сигнализацию.

Регулировка высоты освещения

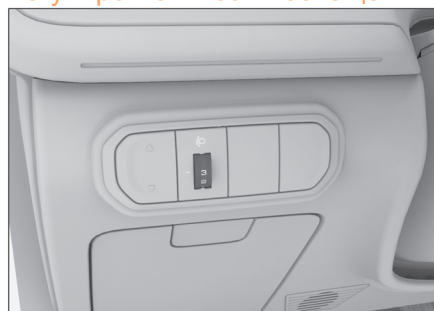

CCD00E7CB59C

Передний свет регулируется в зависимости от количества пассажиров и загрузки автомобиля. Высота светового луча.

- › Поверните ручку вверх: для увеличения высоты пучка света фар.
- › Поверните ручку вниз: для уменьшения высоты пучка света фар.

Полная регулировка яркости подсветки



662F07ECF3EC



Нажмите верхнюю/нижнюю часть кнопки, чтобы настроить яркость подсветки дисплея приборов, мультимедийного, расположенных внутри автомобиля кнопок и т.д.

Внутреннее освещение

Лампа для чтения

i Полезная информация

Не используйте внутреннее освещение в течение длительного времени, если автомобиль не заведен. Невыполнение этого требования может привести к разрядке аккумулятора.

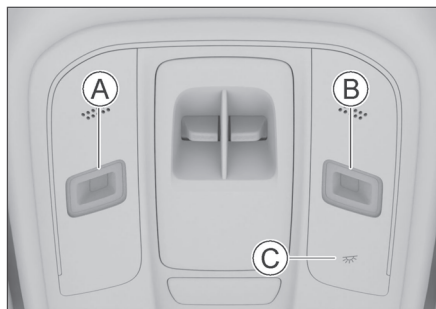

E890AE84745E

- Ⓐ Левый боковой выключатель лампы для чтения
- Ⓑ Правый боковой выключатель лампы для чтения
- Ⓒ Главный выключатель освещения для чтения / выключатель управления дверью
- › Прикоснитесь к абажуру лампы для чтения, чтобы включить или выключить соответствующую лампу для чтения. Когда лампа для чтения включена, яркость света можно регулировать, прикоснитесь к абажуру лампы для чтения и отпустите, когда будет достигнута нужная яркость. После выключения лампы для чтения при следующем включении лампы для чтения яркость возвращается к значению по умолчанию.
- › Коснитесь главного выключателя ламп для чтения , чтобы включить или выключить все лампы для чтения и боковое верхнее освещение.
- › Функцию управление дверью можно включить или выключить продолжительным прикосновением к переключателю управления дверью . Подсветка кнопки меняется на более оранжевый цвет, указы-



вая на то, что функция управления дверью включена.

При включении функции управления дверью лампа для чтения будет включаться или выключаться автоматически в зависимости от уровня окружающего освещения и состояния двери.

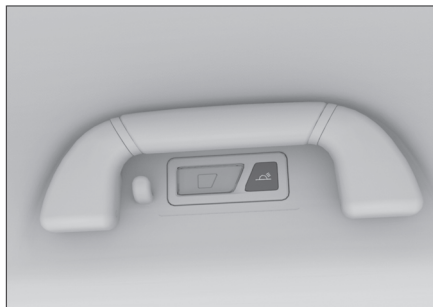
Боковые плафоны



D2746296FA81



Нажмите выключатель левого плафона  или выключатель правого плафона , чтобы включить или выключить соответствующий плафон.

При включении функции управления дверью плафон будет автоматически включаться или выключаться в зависимости от уровня окружающего освещения и состояния двери.

Задний потолочный фонарь



A38991EAA621

- › Нажмите на переключатель управления дверью , чтобы включить или выключить управление дверью. При включении функции управления дверями верхний свет будет автоматически включаться или выключаться в зависимости от состояния двери багажного отделения.
- › Нажмите выключатель верхнего плафона , чтобы включить или выключить верхний свет.



Автомобильное оборудование

Обратите внимание на то, что в настоящем Руководстве описывается стандартное оборудование, оборудование, входящее в комплектацию согласно национальным стандартам, а также специальное оборудование, предназначенное для конкретной модели автомобиля. Поэтому некоторое оборудование и функции, описанные в настоящем Руководстве, могут отсутствовать в Вашем автомобиле или использоваться в автомобилях, выпускаемых только для определенных рынков. Для получения информации о конкретной конфигурации изучите соответствующие материалы или запросите информацию у авторизованного дилера.

Передний стеклоочиститель

Механизм переднего стеклоочистителя

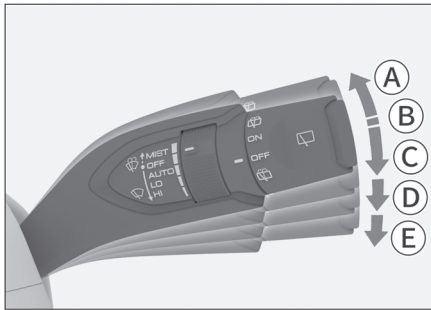

275CCCA3323B

- Ⓐ Толчковый режим работы переднего стеклоочистителя (MIST)
Переведите комбинированный переключатель управления стеклоочистителем вверх в положение MIST, отпустите и он автоматически вернется в исходное положение, при этом передний стеклоочиститель очистит стекло 1 раз.
- Ⓑ Передний стеклоочиститель выключен (OFF)
- Ⓒ Автоматическая режим (AUTO)
- Ⓓ Работа стеклоочистителя на низкой скорости (LO)
- Ⓔ Работа стеклоочистителя на высокой скорости (HI)

⚠ Внимание!

- › Если поверхность ветрового стекла загрязнена или к ней прилипли посторонние предметы (снег, жвачка и т.д.), их необходимо сначала очистить и удалить

⚠ Внимание!

посторонние предметы, иначе могут быть повреждены щетки стеклоочистителя или внутренние компоненты стеклоочистителя.

- › Перед использованием стеклоочистителей в холодное время года всегда проверяйте, не примерзли ли щетки стеклоочистителей к лобовому стеклу. Если щетки стеклоочистителя примерзли к ветровому стеклу, используйте их можно только после оттаивания, иначе щетки и привод стеклоочистителя могут быть повреждены.
- › Если стеклоочистители перестают работать из-за снега или по другим причинам, выключите стеклоочистители, как можно скорее припаркуйте автомобиль в безопасном месте, затем уберите снег и другой мусор, чтобы стеклоочистители могли работать нормально.

Автоматическая регулировка частоты работы щеток



4C411A8EFC4D

Поворот ручки регулировки изменяет чувствительность оптического датчика дождя к уровню осадков, тем самым изменяется частоту работы передних стеклоочистителей при работе в автоматическом режиме.

⚠ Предупреждение

- › Датчик дождя ошибочно определяет каждое выпадение осадков и активирует передний стеклоочиститель. Если дождь на лобовом стекле мешает обзору, при необходимости следует вручную отрегулировать механизм переднего стеклоочистителя или частоту работы стеклоочистителя.
- › Когда передний стеклоочиститель находится в автоматическом режиме AUTO,

передний стеклоочиститель может неожиданно сработать, если к лобовому стеклу возле внутреннего зеркала прикоснутся снаружи автомобиля или если лобовое стекло подвергнется вибрации. Будьте осторожны, чтобы пальцы и т.д. не попали в передний стеклоочиститель.

- › Не оставляйте автоматический передний стеклоочиститель в положении AUTO во время мойки автомобиля или когда нет необходимости использовать передний стеклоочиститель. В противном случае передний стеклоочиститель может сработать неожиданно.

⚠ Внимание!

- › Если поверхность ветрового стекла возле внутреннего зеркала заднего вида загрязнена или к ней прилипли посторонние предметы (снег, жвачка и т.д.), ее необходимо сначала очистить и удалить посторонние предметы, иначе это может повлиять на нормальную работу автоматического стеклоочистителя.
- › Из-за разной формы снежинок иногда, даже если снежинки касаются оптического датчика дождя, датчик не воспринимает их должным образом, что приводит к неправильной работе переднего стеклоочистителя. Когда снежинки растут, они могут вызвать автоматическое срабатывание передних стеклоочистителей.

Функция омывателя

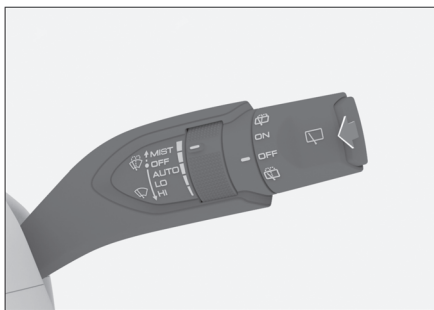

930465496923

Потяните вверх комбинированный переключатель управления стеклоочистителем в направлении рулевого колеса и удерживайте его в этом положении, передний стеклоочиститель будет очищать лобовое стекло с использованием стеклоомывающей жидкости.

После отпущения комбинированный переключатель автоматически возвращается в исходное положение.

⚠ Внимание!

- › Избегайте длительного и непрерывного использования омывателя. В противном случае возможно повреждение привода омывателя.

Для защиты привода омыватель может автоматически отключаться через некоторое время непрерывной работы.

- › Если рабочая жидкость заканчивается, незамедлительно добавьте ее. В холодные месяцы следует добавлять соответствующую рабочую жидкость, которая не замерзает. В противном случае в результате замерзания будет утрачена не только функция омывателя, но также могут быть повреждены детали устройства.
- › Не используйте средства, создающие покрытие на ветровом стекле (например, кристаллическое покрытие или тонированные моющие жидкости, покрытия для стекол и т.д.), так как это может привести к дребезжанию при работе стеклоочистителя.
- › Не подвергайте щетки стеклоочистителя воздействию чистящих средств на масляной основе, так как это может вызвать химическую реакцию и привести к серьезной деформации щеток.

Зимний режим

В холодные зимние месяцы стеклоочистители переходят в зимний режим, когда выполняются оба следующих условия.

- › Когда температура окружающей среды $\leq 0^\circ\text{C}$.
- › скорость ≤ 5 км/ч.

После входа в зимний режим, чтобы защитить стеклоочистители, они не будут работать даже если контроллер стеклоочистителя соответствует условиям автоматического включения.

Если температура окружающей среды выше 0°C или скорость автомобиля выше 5 км/ч, стеклоочистители выходят из зимнего режима.

i Полезная информация

В пределах одного цикла включения питания зимний режим может быть запущен только один раз.

Если установлено значение «Автоматический», то когда система определяет, что тем-

температура окружающей среды ниже 5 °С, но не ниже -20 °С, то система автоматически включает обогрев форсунок лобового стекла примерно на 3 минуты. Когда система определяет, что температура окружающего воздуха ниже -20°С, то система автоматически включает форсунки лобового стекла для обогрева примерно на 5 минут.

i Полезная информация

- › Во время нагрева форсунок лобового стекла вручную выключите функцию [Обогрев форсунок лобового стекла], и функция обогрева форсунок лобового стекла будет автоматически отключена.
- › Если электропитание переключается в режим OFF в процессе обогрева форсунок лобового стекла, то обогрев форсунок автоматически отключается.

! Внимание!

- › Не используйте средства, создающие покрытие на ветровом стекле (например, кристаллическое покрытие или тонированные моющие жидкости, покрытия для стекол и т.д.), так как это может привести к дребезжанию при работе стеклоочистителя.
- › Не подвергайте щетки стеклоочистителя воздействию чистящих средств на масляной основе, так как это может вызвать химическую реакцию и привести к серьезной деформации щеток.

Задний стеклоочиститель

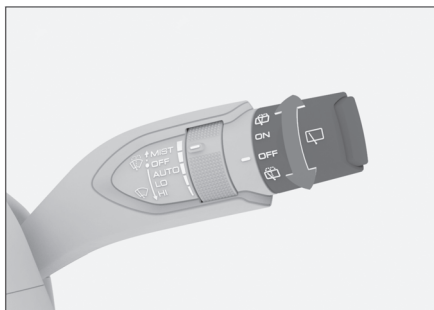

2603A334FC8A

- › Поверните ручку управления задним стеклоочистителем в положение ON, чтобы включить задний стеклоочиститель.
- › Поверните ручку управления задним стеклоочистителем в положение  омывателя заднего ветрового стекла и удерживайте ее в этом положении, задний стеклоочиститель будет протирать заднее ветровое стекло с использованием стеклоомывающей жидкости. Ручка управления возвращается автоматически при ее отпускании. На автомобилях, оборудованных функцией омывания задней камеры, функция омывания задней камеры будет включаться или выключаться одновременно с омыванием заднего стекла.
- › Поверните ручку управления задним стеклоочистителем в положение OFF, чтобы выключить задний стеклоочиститель.

Система кондиционирования воздуха

Автомобильное оборудование

Обратите внимание на то, что в настоящем Руководстве описывается стандартное оборудование, оборудование, входящее в комплектацию согласно национальным стандартам, а также специальное оборудование, предназначенное для конкретной модели автомобиля. Поэтому некоторое оборудование и функции, описанные в настоящем Руководстве, могут отсутствовать в Вашем автомобиле или использоваться в автомобилях, выпускаемых только для определенных рынков. Для получения информации о конкретной конфигурации изучите соответствующие материалы или запросите информацию у авторизованного дилера.

Панель управления кондиционером

Передний кондиционер



2E14624DFE43

i Полезная информация

Если мультимедийный дисплей находится в интерфейсе заднего кондиционера, тогда нажатие соответствующей кнопки на передней панели кондиционера будет управлять соответствующей функцией заднего кондиционера.

- › Нажмите кнопку **ON/OFF**, чтобы включить или выключить передний кондиционер. Загорается соответствующий индикатор, указывая на то, что кондиционер включен.

i Полезная информация

Если задний кондиционер включен, то при выключении переднего кондиционера одновременно выключится и задний кондиционер.

- › Нажмите кнопку **AUTO**, чтобы включить автоматический режим. Загорается соответствующий индикатор, указывая на то,

что автоматический режим включен, и будет автоматически регулировать режим выпуска воздуха, объем воздуха, внутреннюю и внешнюю циркуляцию для достижения заданной температуры.

i Полезная информация

Если автоматический режим не удовлетворяет вашим потребностям, вы можете выполнить собственные ручные настройки, после этого автоматический режим выключается, а соответствующий индикатор погаснет.

- › Нажмите кнопку **A/C**, чтобы включить или выключить компрессор. Соответствующий индикатор загорается, указывая на то, что компрессор включен и в режиме охлаждения снижает температуру и влажность внутри автомобиля.
- › Нажмите кнопку уменьшения воздушного потока **⬇️**, чтобы уменьшить воздушный поток.
- › Нажмите кнопку увеличения воздушного потока **⬆️**, чтобы увеличить воздушный поток.
- › Нажмите кнопку **MODE** для переключения режима выпуска воздуха.
- › Нажмите кнопку **↻** внутренней и внешней циркуляции для переключения между режимами внутренней и внешней циркуляции. Индикатор кнопки загорается, указывая на включение режима внутренней циркуляции. Индикатор кнопки гаснет, указывая на то, что включен режим внешней циркуляции, позволяющий вводить в автомобиль внешний воздух.

i Полезная информация

- › В обычных условиях следует использовать режим внешней циркуляции. Особенно при выключенном компрессоре использование режима внутренней циркуляции приводит к запотеванию стекол.
- › Режим внутренней циркуляции можно использовать, если вы находитесь в туннеле, в пробке, если воздух снаружи загрязнен или если вы хотите быстро охладить или нагреть его.
- › При сильном запахе извне или в плохую погоду, например, при сильном ветре, проливном дожде или снеге, нажмите и удерживайте кнопку переключателя режимов внутренней и внешней циркуляции на панели управления кондиционером, чтобы автоматически закрыть люк и все окна, одновременно переключаясь в режим внутренней циркуляции, что повышает удобство эксплуатации и безопасность движения.

- Нажмите кнопку  для включения или выключения функции переднего оттаивания. Загорание соответствующей контрольной лампы указывает на включение функции переднего оттаивания, которая постепенно снимает иней и запотевание лобового стекла и стекол боковых дверей.
- Нажмите кнопку заднего оттаивания , чтобы включить или выключить функцию заднего оттаивания. Загорание соответствующего индикатора указывает на включение функции заднего оттаивания, которая постепенно снимает иней и запотевание наружных зеркал заднего вида и заднего стекла. Функция заднего оттаивания автоматически отключится через некоторое время, и соответствующий индикатор погаснет.

Предупреждение

При включении функции оттаивания задней части автомобиля заднее стекло и поверхности наружных зеркал заднего вида нагреваются, не прикасайтесь к ним и остерегайтесь ожогов.

Полезная информация

Не используйте функцию оттаивания задней части в течение длительного времени, если автомобиль не заведен, так как это может привести к разрядке аккумулятора.

Задний кондиционер

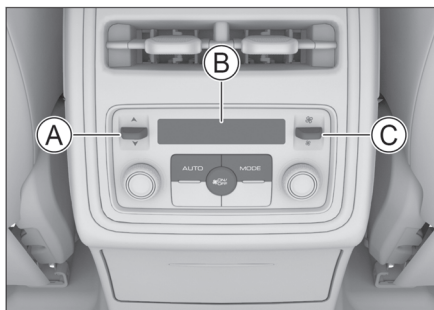

4DF84E041AA4

- Ⓐ Переключатель регулировки температуры
- Ⓑ Дисплей
- Ⓒ Переключатель регулировки воздушного потока
- Нажмите кнопку  для включения или выключения заднего кондиционера.

Полезная информация

Если передний и задний кондиционеры выключены, включение заднего кондиционера приведет к одновременному включению переднего кондиционера.

- Нажмите кнопку AUTO для включения автоматического режима, который будет автоматически регулировать режим выхода воздуха и объем воздуха для достижения заданной температуры.

Полезная информация

Если автоматический режим не отвечает вашим потребностям, вы можете сделать собственные ручные настройки, которые приведут к выходу из автоматического режима.

- Нажмите кнопку MODE для переключения режима выпуска воздуха.
- Для повышения температуры переключите регулятор температуры вверх. Переключите регулятор температуры вниз, чтобы уменьшить температуру.
- Поток воздуха можно увеличить, переключив регулятор потока воздуха вверх, и уменьшить, переключив регулятор потока воздуха вниз.

Настройка кондиционера на переднем дисплее

Экран настроек кондиционера на мультимедийном дисплее позволяет установить рабочее состояние кондиционера.

Настройки переднего кондиционера

- Нажмите кнопку [ON]/[OFF], чтобы включить или выключить передний кондиционер.
- Для включения автоматического режима нажмите кнопку [AUTO]. Соответствующий индикатор загорается, указывая на то, что автоматический режим включен и будет автоматически регулировать режим выпуска воздуха, объем воздуха и внутреннюю и внешнюю циркуляцию для достижения заданной температуры.

Полезная информация

Если автоматическая регулировка переднего кондиционера не удовлетворяет вашим потребностям, вы можете самостоятельно отрегулировать его вручную, при этом автоматический режим выйдет, а индикатор погаснет.



- › Нажмите кнопку [A/C], чтобы включить или выключить компрессор. Соответствующий индикатор загорается, указывая на то, что компрессор включен и в режиме охлаждения снижает температуру и влажность внутри автомобиля.
- › Нажмите кнопку [A/C MAX], чтобы включить или выключить режим максимального охлаждения. Соответствующий индикатор загорается, указывая на включение режима максимального охлаждения, в этот момент кондиционер включает режим охлаждения и работает в режиме минимальной температуры, максимального воздушного потока, режиме внутренней циркуляции и режиме обдува лица.
- › Нажмите кнопку режима обдува лица, режима обдува лица и ног, режима обдува ног или режима размораживания ног, чтобы выбрать соответствующий режим обдува.
- › Нажмите кнопку повышения температуры или понижения температуры, чтобы отрегулировать температуру. Температуру можно отрегулировать, коснувшись пальцем в области между кнопками увеличить и уменьшить.
- › Касанием кнопки [ZONE] можно переключать режимы синхронизации и зонирования. Если значок кнопки светится, то это значит, что включен режим разделения на зоны. Если значок кнопки не светится, то это значит, что включен режим синхронизации.

Полезная информация

В синхронном режиме при включении переднего кондиционера перед оттаиванием схема выпуска воздуха заднего кондиционера не изменяется.

В синхронном режиме при регулировке кондиционера со стороны водителя одновременно регулируется кондиционер со стороны пассажира и задний кондиционер.

Коснитесь кнопки [ZONE] в режиме синхронизации, и кондиционер со стороны переднего пассажира и задний кондиционер выйдут из режима синхронного управления с кондиционером со стороны водителя.

При регулировке температуры кондиционера на стороне пассажира она будет синхронизироваться со стороной водителя.

При регулировке температуры, объема воздуха и режима заднего кондиционера

будет осуществляться синхронизация со стороны водителя.

- › Нажмите кнопку переднего оттаивания, чтобы включить или выключить функцию переднего оттаивания. Загорание соответствующей контрольной лампы указывает на включение функции переднего оттаивания, которая постепенно снимает иней и запотевание лобового стекла и стекол боковых дверей.
- › Коснитесь кнопки заднего оттаивания, чтобы включить или выключить функцию заднего оттаивания. Загорание соответствующего индикатора указывает на включение функции заднего оттаивания, которая постепенно снимает иней и запотевание наружных зеркал заднего вида и заднего стекла. Функция заднего оттаивания автоматически отключится через некоторое время, и соответствующий индикатор погаснет.

Предупреждение

При включении функции оттаивания задней части автомобиля заднее стекло и поверхности наружных зеркал заднего вида нагреваются, не прикасайтесь к ним и остерегайтесь ожогов.

Полезная информация

Не используйте функцию оттаивания задней части в течение длительного времени, если автомобиль не заведен, так как это может привести к разрядке аккумулятора.





- › Нажмите кнопку уменьшения воздушного потока или увеличения воздушного потока для регулировки воздушного потока. Коснитесь или сдвиньте область между кнопкой уменьшения воздушного потока и кнопкой увеличения воздушного потока для регулировки воздушного потока.
- › После запуска автомобиля нажмите кнопку обогрева , чтобы включить или выключить обогрев лобового стекла, если температура наружного воздуха ниже 5°C. Загорание соответствующего индикатора указывает на включение функции обогрева лобового стекла, при этом снег и лед, покрывающие лобовое стекло, могут быть быстро растоплены. Функция обогрева лобового стекла автоматически отключается через некоторое время после ее включения или при оста-



новке двигателя, соответствующий индикатор погаснет.

⚠ Предупреждение

При включении функции обогрева лобового стекла переднее ветровое стекло и форсунки переднего стеклоочистителя становятся горячими, не прикасайтесь к ним и остерегайтесь ожогов.

- › Нажмите кнопку  внутренней циркуляции или кнопку  внешней циркуляции переключения между режимами внутренней и внешней циркуляции.
-  Индикатор внутренней циркуляции горит, указывая на то, что режим внутренней циркуляции включен.
-  Световой индикатор внешней циркуляции загорается, указывая на включение режима внешней циркуляции, позволяя вводить в автомобиль внешний воздух.

i Полезная информация

- › В обычных условиях следует использовать режим внешней циркуляции. Особенно при выключенном компрессоре использование режима внутренней циркуляции приводит к запотеванию стекол.
- › Режим внутренней циркуляции можно использовать, если вы находитесь в туннеле, в пробке, если воздух снаружи загрязнен или если вы хотите быстро охладить или нагреть его.

Дополнительные экраны настроек кондиционера

На экране переднего кондиционера нажмите кнопку **⋮** Дополнительные настройки, чтобы открыть экран Дополнительные интерфейсы. Можно выполнить следующие настройки.

- › [Аромат]: Вы можете отключить систему ароматизации; установить концентрацию аромата для низкого, среднего и высокого уровня; выбрать различные типы ароматов.
- Лоток для ароматизаторов расположен над вырезом под приборной панелью. Чтобы снять его, потяните защелку внутрь и извлеките лоток в направлении, указанном стрелкой.

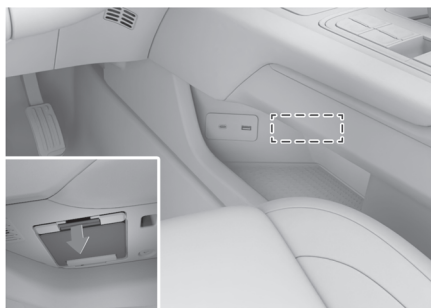

i Полезная информация

- › Когда новый автомобиль покидает завод, пленка коробки с амортизатором находится в закрытом состоянии. Если вы хотите использовать ароматизатор, обратитесь к поставщику услуг для удаления герметизирующей пленки.
- › На лотке для ароматических пакетов имеются 3 коробки для ароматизации. Когда аромат становится менее выраженным, замените картридж с соответствующим ароматом. Ароматизаторы в картридже нельзя заменить по отдельности, картридж необходимо заменить целиком, для замены обратитесь к поставщику услуг.
- › При использовании функции ароматизации нельзя одновременно выбрать несколько типов ароматов; когда выбран один тип аромата, другие типы ароматов автоматически отключаются.
- › Восприятие аромата зависит от температуры в автомобиле, объема выпускаемого кондиционером воздуха и физиологического состояния человека.

⚠ Предупреждение

- › Не устанавливайте и не заменяйте ароматические картриджи во время движения автомобиля, обращайте внимание на безопасность движения.
- › Пожалуйста, храните коробку с ароматом в недоступном для детей месте, чтобы они случайно не проглотили его.
- › Если во время использования аромата вы почувствовали недомогание, немедленно прекратите его использование.
- › [Комфорт кондиционирования воздуха]: установка эффекта комфорта системы кондиционирования воздуха в режиме AUTO.

Мягкий: По сравнению со стандартным режимом, система кондиционирования имеет более мягкий эффект охлаждения или нагрева и меньший объем воздуха.

Стандарт: Система кондиционирования воздуха автоматически регулирует температуру выходящего воздуха и объем воздуха в соответствии с температурой, установленной пользователем.

Мощный: система кондиционирования воздуха охлаждает или нагревает интенсивнее, чем в стандартном режиме, и использует больший объем воздуха.

- › [AQS]: Функция автоматического контроля качества воздуха (AQS) может быть включена или выключена. При включении этой функции система кондиционирования воздуха автоматически определяет качество воздуха и автоматически переключается между режимами внутренней и внешней циркуляции.
- › [Обогрев форсунок лобового стекла]: можно задать значения «Выключен», «Включен» или «Автоматический». Эта функция позволяет постепенно устранить замерзание и засорение форсунок омывателя лобового стекла.
- › [Автоматическое отпотевание]: Эту функцию можно включить или выключить. Когда эта функция включена и кондиционер находится в режиме AUTO, она автоматически регулирует кондиционирование воздуха для постепенного уменьшения запотевания лобового стекла.
- › [Быстрый запуск системы кондиционирования воздуха]: Эту функцию можно включить или выключить. При включении данной функции кондиционер автоматически запускается при вызове панели кондиционера.

Настройки заднего кондиционера

В интерфейсе переднего кондиционера нажмите кнопку [Задний], расположенную в верхней части, чтобы переключиться на интерфейс заднего кондиционера.

- › Нажмите кнопку [ON]/[OFF], чтобы включить или выключить задний кондиционер.











i Полезная информация

Если передний и задний кондиционеры выключены, включение заднего кондиционера приведет к одновременному включению переднего кондиционера.

- › Для включения автоматического режима нажмите кнопку [AUTO]. Соответствующий индикатор загорается, указывая на включение автоматического режима, который будет автоматически регулировать режим выхода воздуха и объем воздуха для достижения заданной температуры.

i Полезная информация

Если автоматический режим не удовлетворяет вашим потребностям, вы можете выполнить собственные ручные настройки, после этого автоматический режим выключается, а соответствующий индикатор погаснет.

- › Нажмите кнопку режима обдува лица , кнопку режима обдува лица и ног  или кнопку режима обдува ног , чтобы выбрать соответствующий режим обдува.
- › Нажмите кнопку  повышения температуры или  понижения температуры, чтобы отрегулировать температуру. Температуру можно отрегулировать, коснувшись пальцем в области между кнопками  увеличить и  уменьшить.
- › Нажмите кнопку уменьшения воздушного потока  или увеличения воздушного потока  для регулировки воздушного потока. Коснитесь или сдвиньте область между кнопкой уменьшения воздушного потока  и кнопкой увеличения воздушного потока  для регулировки воздушного потока.

Элементы управления кондиционером

Охлаждение/Обогрев

После запуска автомобиля.

1. Выберите режим AUTO, при этом загорится соответствующий индикатор. В этом случае компрессор будет автоматически включаться или выключаться в зависимости от температуры и изменений окружающей среды.
2. Установите желаемую температуру, и система кондиционирования воздуха автоматически отрегулирует режим выпуска воздуха и объем воздуха для достижения заданной температуры.
3. Выбор режима внутренней циркуляции позволяет ускорить охлаждение или нагрев, способствуя экономичности и комфорту автомобиля.

i Полезная информация

- › Когда автомобиль долгое время находится под жарким солнцем, температура в салоне может быть очень высокой. Если в это время вам необходимо управлять автомобилем, рекомендуем сначала открыть все окна для проветривания, затем включить кондиционер в режиме охлаждения. Дайте теплу выйти из салона, прежде чем закрыть все окна.
- › После установки температуры кондиционера система кондиционирования воздуха автоматически контролирует рабочее состояние системы охлаждения и системы отопления в зависимости от температуры окружающей среды внутри и снаружи автомобиля. После включения системы кондиционирования воздуха в холодное время года, система отопления должна предварительно прогреться в течение определенного времени, прежде чем она начнет нормально работать. До того, как система теплового воздуха будет предварительно нагрета, система кондиционирования воздуха может не выпускать горячий воздух, а поток воздуха будет небольшим, это нормальное явление.

Удаление льда/запотевания с лобового стекла

После запуска автомобиля.

1. Выберите режим передней разморозки, при этом загорится соответствующий индикатор.
2. Вы можете регулировать воздушный поток, температуру, включать или выключать компрессор и переключаться между режимами внутренней и внешней циркуляции по мере необходимости.

i Полезная информация

Если воздух внутри автомобиля загрязнен или в салоне слишком высокая влажность, рекомендуется переключиться в режим внешней циркуляции.

⚠ Внимание!

- › Регулярно проверяйте радиатор, а также конденсатор кондиционера. Удалите листья, насекомых и пыль с передней поверхности с помощью водяного пистолета низкого давления или мягкой щетки. В противном случае эти предметы могут препятствовать воздушному потоку и тем самым снижать эффект охлаждения.
- › Регулярное включение кондиционера поддерживает компрессор и уплотнения в смазанном состоянии и предотвращает утечки. Поэтому даже в холодные месяцы, когда кондиционер не требуется, важно включать его хотя бы раз в неделю не менее чем на 10 минут.
- › Если охлаждающий эффект системы кондиционирования уменьшился, обратитесь в сервисный центр.
- › Прямой выброс хладагента в атмосферу вреден для окружающей среды, и хладагент должен утилизироваться обученными и сертифицированными техниками с использованием соответствующих контейнеров.

i Полезная информация**О запахах от кондиционеров**

- › Источники запаха
Кондиционеры требуют внутреннего и внешнего воздухообмена и имеют тенденцию накапливать грязь после длительного использования, которая со временем может заплесневеть и привести к появлению неприятных запахов. Фильтры кондиционеров после длительного использования могут накапливать водяной пар, пыль и т.д., и в результате издавать неприятные запахи.
- › Рекомендуемые меры
Когда наружный воздух свежий, рекомендуется использовать режим внешней циркуляции для поддержания циркуляции воздуха внутри автомобиля. Рекомендуется выключить режим охлаждения кондиционера (A/C) и позволить кондиционеру поработать около 3-5 минут перед выключением системы кондиционирования воздуха, чтобы дать ему возможность высохнуть и предотвратить рост плесени. При появлении сильного запаха рекомендуется обратиться в сервисный центр и, при необходимости, очистить или заменить фильтр кондиционера.



Вентиляционные отверстия кондиционера

Регулировка переднего вентиляционного отверстия

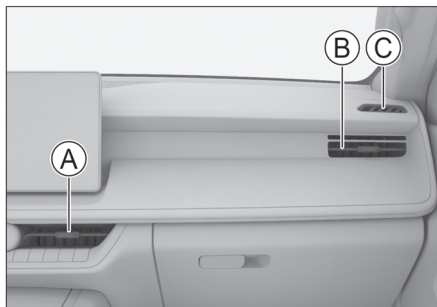

2DAA0F7108F0

- Ⓐ Центральный выпуск воздуха
- Ⓑ Боковые вентиляционные отверстия
- Ⓒ Боковой отвод воздуха для оттаивания

Направление воздушного потока можно регулировать, управляя лепестком в центре отверстия для выхода воздуха.

Отверстие для выхода воздуха можно закрыть, переместив лепесток в крайнее положение, указанное при помощи . Закрытие в левом положении или . Закрытие в правом положении.

Регулировка заднего вентиляционного отверстия



D03F3B2632B2

Направление воздушного потока можно регулировать, переключая ручку в центре вентиляционного отверстия.

Отверстие для выхода воздуха можно закрыть, переключив ручку в направлении, указанном при помощи . Закрытие в левом положении или . Закрытие в правом положении.

Регулировка вентиляционного отверстия на крыше



2DF982385188

Направление воздушного потока можно регулировать, управляя лепестком в центре отверстия для выхода воздуха.

Поверните лепесток в сторону задней части автомобиля, чтобы закрыть вентиляционное отверстие.

Регулировка выхода воздуха из ящика для хранения



8EB84E3C57B1



Беспроводная зарядка для мобильных телефонов

Автомобильное оборудование

Обратите внимание на то, что в настоящем Руководстве описывается стандартное оборудование, оборудование, входящее в комплектацию согласно национальным стандартам, а также специальное оборудование, предназначенное для конкретной модели автомобиля. Поэтому некоторое оборудование и функции, описанные в настоящем Руководстве, могут отсутствовать в Вашем автомобиле или использоваться в автомобилях, выпускаемых только для определенных рынков. Для получения информации о конкретной конфигурации изучите соответствующие материалы или запросите информацию у авторизованного дилера.

Беспроводная зарядка для мобильных телефонов

Беспроводная зарядка для телефонов в первом ряду

Функцию беспроводной зарядки мобильных телефонов можно включить или выключить через передний мультимедийный дисплей [Настройки управления автомобилем] → [Интерьер] → [Беспроводная зарядка].

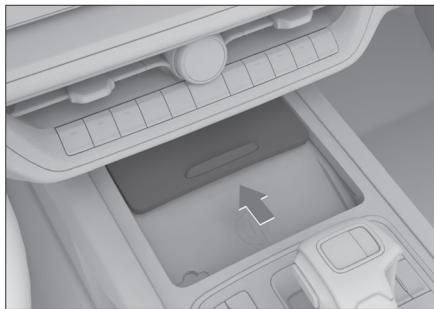

37E5E39E3314

Нажмите на крышку вперед, чтобы открыть отсек для беспроводной зарядки, и снова нажмите на нее вперед, чтобы закрыть.

После включения функции беспроводной зарядки мобильных телефонов убедитесь, что все двери закрыты, переключите режим питания на ON или заведите автомобиль, после чего мобильный телефон можно заряжать беспроводным способом.

Беспроводная зарядка для мобильных телефонов на заднем ряду

Для использования необходимо сначала опустить подлокотник второго ряда сидений,

и через меню настроек ⚙️ дисплея на подлокотнике можно включить или отключить функцию беспроводной зарядки мобильных телефонов.

Вы также можете включить или выключить функцию беспроводной зарядки мобильного телефона через передний мультимедийный дисплей [Настройки управления автомобилем] → [Интерьер] → [Беспроводная зарядка].



1C444BEDD730

После включения функции беспроводной зарядки мобильных телефонов убедитесь, что все двери закрыты, переключите режим питания на ON или заведите автомобиль, после чего мобильный телефон можно заряжать беспроводным способом.

i Полезная информация

- › Для лучшей эффективности зарядки убедитесь, что зарядная катушка телефона направлена вниз.
- › Эта функция распространяется не на все телефоны, а только на те, которые сертифицированы по официальному стандарту "Qi" и могут быть правильно размещены в зоне зарядки.
- › Одновременно можно заряжать только один телефон.
- › На ухабистых дорогах возможна периодическая остановка и возобновление беспроводной зарядки. Если телефон сместился от зоны зарядки и перестал заряжаться, переместите его обратно в зону зарядки.
- › Это нормально, если устройство беспроводной зарядки и телефон нагреваются во время зарядки. Если температура становится слишком высокой, система прекратит зарядку и продолжит ее при снижении температуры.

- › Если телефон неисправен, он может не заряжаться. Беспроводную зарядку можно протестировать с другими совместимыми телефонами, чтобы проверить, что телефон неисправен.
- › Если на телефоне установлен чехол или аксессуар, который не поддерживает беспроводную зарядку, сначала снимите его, иначе зарядка не будет осуществляться должным образом.
- › Во избежание разрядки аккумулятора не используйте функцию беспроводной зарядки в течение длительного времени, если автомобиль не заведен.

Предупреждение

- › В целях безопасности водителям запрещено выполнять операции, связанные с зарядкой, во время движения.
- › Пожалуйста, не кладите в зону зарядки монеты, ключи, чип-карты и другие металлические предметы. В противном случае это может привести к неправильной зарядке или привести к нарушению техники безопасности из-за нагрева металлических предметов.

Если во время зарядки вы обнаружили металлическое инородное тело в зоне зарядки, не извлекайте его сразу же руками, чтобы не обжечь пальцы. Функцию беспроводной зарядки следует немедленно отключить и подождать несколько минут, прежде чем извлекать посторонний предмет.

- › Если вам необходимо использовать зарядное отделение в качестве ящика для хранения, отключите функцию беспроводной зарядки.

Внимание!

- › Не допускайте попадания жидкости в зону зарядки, так как она может попасть в систему беспроводной зарядки через зазор в резиновом коврик и вызвать неисправность системы.
- › Не вносите изменения в систему беспроводной зарядки, так как это может привести к повреждению автомобиля или аварии.

Внутреннее оборудование

Автомобильное оборудование

Обратите внимание на то, что в настоящем Руководстве описывается стандартное оборудование, оборудование, входящее в комплектацию согласно национальным стандартам, а также специальное оборудование, предназначенное для конкретной модели автомобиля. Поэтому некоторое оборудование и функции, описанные в настоящем Руководстве, могут отсутствовать в Вашем автомобиле или использоваться в автомобилях, выпускаемых только для определенных рынков. Для получения информации о конкретной конфигурации изучите соответствующие материалы или запросите информацию у авторизованного дилера.

Солнцезащитные козырьки

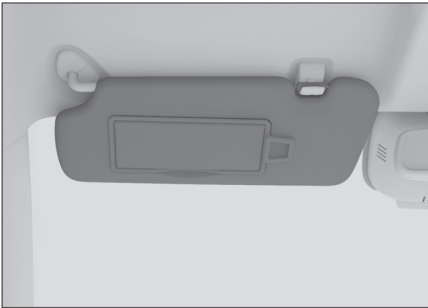

920E62AAC549

Чтобы закрыть переднюю часть от солнца, просто откиньте солнцезащитный козырек.



1971B9BA3A27

Чтобы заслониться от солнца с боковой части, откиньте солнцезащитный козырек, расстегните крючки и поверните его в сторону.

Косметическое зеркало

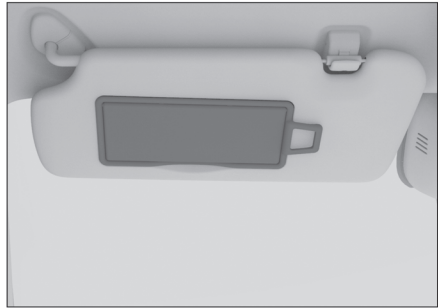

2D879B3636C3

На внутренней стороне солнцезащитного козырька установлено косметическое зеркало, которым можно пользоваться, открыв козырек.

Закрывайте крышку косметического зеркала, когда оно не используется.

Перчаточный ящик



6AF3A7AFF5D6

Потяните за ручку открытия ящика, и он откроется автоматически.

Ящик можно закрыть, откинув его вверх до фиксации.

⚠ Предупреждение

Во время движения убедитесь, что ящик закрыт. В противном случае, в случае аварии или экстренного торможения, содержимое ящика может вылететь и нанести травмы людям.

Ящик для хранения

Расположен в левой нижней части приборной панели



260889F2629C

Для использования нажмите на выключатель, и ящик для хранения откроется автоматически.

Данное отделение используется для таких предметов, как водительские права и книги по вождению, и может оказаться неудобным при размещении других крупных предметов. Когда ящик для хранения не используется, его можно закрыть, откинув вверх до фиксации.

⚠ Внимание!

Не разрешается наливать в ящик для хранения воду или другие жидкости. Поскольку блок предохранителей расположен в задней части ящика, проникновение влаги может повлиять на предохранитель.

Находится под передним подлокотником

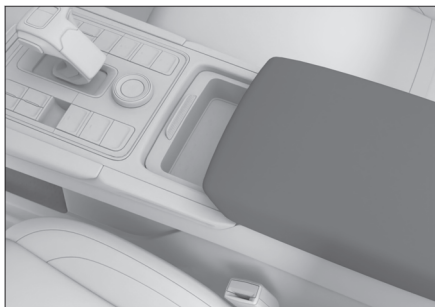

8132C270A730

Для использования просто откиньте передний подлокотник вверх.

Данное отделение подходит для напитков, минеральной воды и туалетной бумаги. Может быть неудобен при размещении других крупных предметов.

Расположен перед передним подлокотником



A8646FDDF602

Ящик для хранения можно сдвигать назад и вперед на определенное расстояние, а также задвигать назад, чтобы открыть нижний подстаканник.

Данное отделение подходит для небольших предметов, таких как мобильные телефоны, ключи, кошельки и т.д. Он может быть неудобен для доступа при размещении других крупных предметов.

Когда его нужно разобрать, сначала откиньте передний подлокотник вверх, а затем потяните вещевой ящик прямо вверх, чтобы увеличить место для хранения.

Для установки сдвиньте две нижние боковые направляющие к дальнему концу и плотно прижмите ящик для хранения к месту крепления. Убедитесь, что он встал на место.

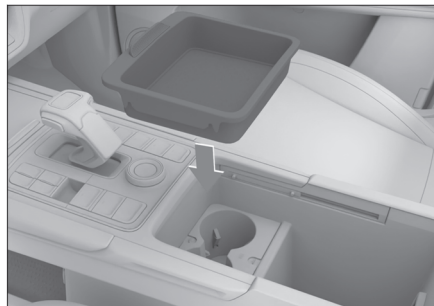

364C6EB91A98

Расположен за вспомогательной приборной панелью



14B2ED623F56

Для использования нажмите, как показано на рисунке, и ящик для хранения выдвинется автоматически.

Когда он не используется, нажмите на ящик для хранения, чтобы установить его на место. Данное отделение подходит для таких предметов, как мобильные телефоны и салфетки, и может оказаться неудобным при размещении других крупных предметов.

Расположен на подлокотниках второго ряда



62DFE451F986

Для использования сначала опустите подлокотники сидений второго ряда, а затем откиньте крышку вещевого ящика.

Данное отделение подходит для небольших предметов, таких как мобильные телефоны, кошельки, банкноты, мелкие ювелирные изделия, губные помады и т.д. Оно может быть неудобно при хранении других крупных предметов.

Передний подстаканник

Сдвиньте вещевой ящик назад, чтобы открыть передние подстаканники.

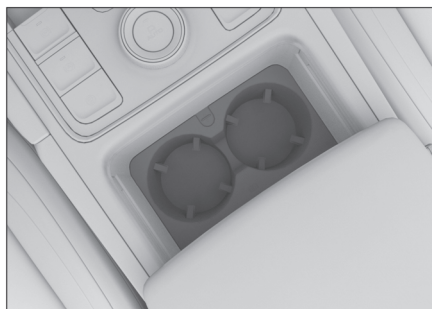

7169800C45BD

⚠ Внимание!

- ▶ Не ставьте в подстаканник слишком маленькие или неустойчивые банки с напитками, так как они могут опрокинуться.
- ▶ Убедитесь, что крышка банки с напитком закрыта, чтобы жидкость не вылилась.

Снятие переднего подстаканника

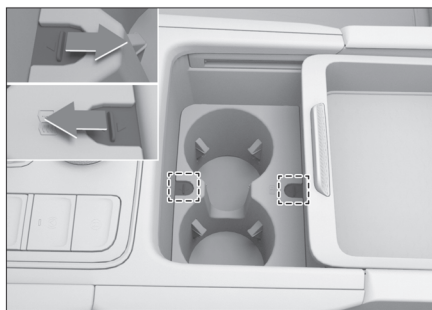

59F394E17DC3

Сначала откиньте передний подлокотник вверх, затем поверните переключатель крепления подстаканника в направлении стрелки, чтобы отсоединить переключатель от стенки вещевого ящика, и вытяните подстаканник вверх.

Установите подстаканник на место вдоль стенки вещевого ящика и поверните переключатель фиксации подстаканника в противоположном направлении, чтобы закрепить подстаканник на месте.

Подстаканники второго ряда

Пятиместная версия



E2DAA4642441

Для использования необходимо опустить подлокотники второго ряда сидений, нажать кнопку включения, открыть подстаканник, после чего его можно использовать.

Перед установкой подлокотников второго ряда сидений убедитесь, что в подстаканники ничего не помещено и что подстаканники могут быть закрыты.

Семиместная версия

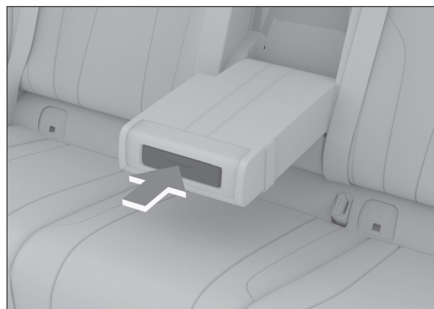

2FF485575AD6

Для использования необходимо опустить подлокотники второго ряда сидений и нажать на крышку подстаканника, чтобы она выдвинулась.

Перед установкой подлокотников второго ряда сидений убедитесь, что в подстаканниках ничего не лежит и крышки подстаканников прижаты на место.

⚠ Внимание!

- › Не ставьте в подстаканник слишком маленькие или неустойчивые банки с напитками, так как они могут опрокинуться.
- › Убедитесь, что крышка банки с напитком закрыта, чтобы жидкость не вылилась.

Третий ряд подстаканников



81023E62E1CB

Подстаканники расположены сбоку от третьего ряда сидений.

⚠ Внимание!

- › Не ставьте в подстаканник слишком маленькие или неустойчивые банки с напитками, так как они могут опрокинуться.
- › Убедитесь, что крышка банки с напитком закрыта, чтобы жидкость не вылилась.

Держатели для бутылок

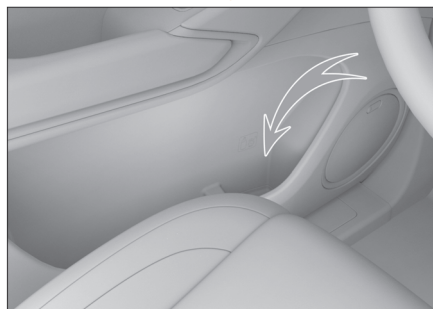

8421CD445721

На внутренней стороне каждой двери имеются держатели для бутылок, предназначенные только для герметичных бутылочных контейнеров.

⚠ Предупреждение

Не помещайте в держатель бутылки ничего, кроме бутылок. В противном случае в случае аварии или экстренного торможения предметы могут быть выброшены из держателя бутылки и нанести травмы людям.

⚠ Внимание!

Пожалуйста, убедитесь, что крышка бутылки закрыта, чтобы жидкость не вылилась.

Шторка багажника

Порядок снятия и установки

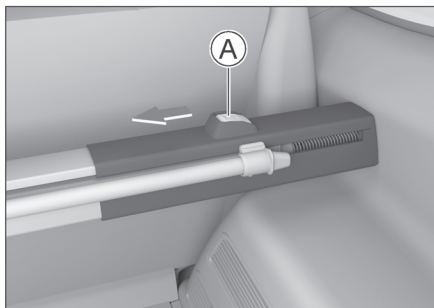

Ⓐ Кнопка отпущения

Снятие: Сожмите боковую часть шторки внутрь, чтобы зафиксировать ее на месте, и освободите ее из крепежного паза.

Установка: Нажмите на кнопки фиксации на обеих сторонах абажура, чтобы он выдвинулся, одновременно сожмите обе стороны абажура двумя руками и вставьте его в соответствующие крепежные пазы.

i Полезная информация

В семиместной версии при снятии шторки держите третий ряд сидений в сложенном положении.

⚠ Внимание!

Пожалуйста, будьте осторожны, чтобы не поцарапать и не повредить окружающие детали при снятии и установке затемняющей шторы.

⚠ Предупреждение

При установке шторки багажника убедитесь, что она надежно закреплена. Невыполнение этого требования может привести к травмам в случае экстренного торможения или столкновения.

Способы использования

Шторы можно использовать, чтобы закрыть багаж для обеспечения конфиденциальности и защитить его от прямых солнечных лучей.

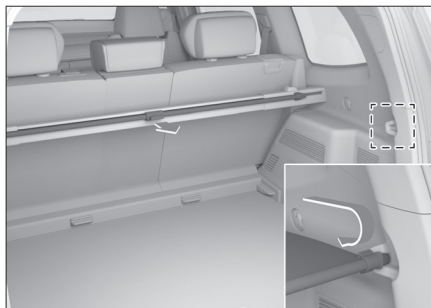

Для использования просто вытяните шторку и повесьте ее в крепежные пазы с обеих сторон.

⚠ Внимание!

- › Не кладите никакие предметы на затемняющую шторку. В противном случае затемняющая шторка может быть повреждена.
- › Не позволяйте детям забираться на затемняющую шторку. Несоблюдение этого требования может привести к повреждению затемняющей шторы и даже к травмам или смерти детей.

Хранение шторки

Когда шторка багажника не используется, в семиместной версии она может сниматься и храниться под крышкой багажного отделения.

1. Поднимите крышку багажного отделения. При необходимости крепежные ручки с обеих сторон крышки багажного отделения можно снять, повернув их по часовой стрелке.
2. Снимите две боковые крышки.

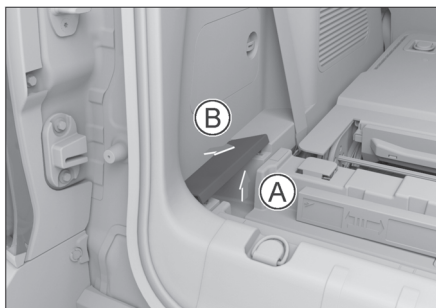

E520F374C06B

- Ⓐ Откройте два зажима на внешней стороне крышки.
- Ⓑ Снова снимите крышку в направлении стрелки
3. Сожмите боковые стороны затемняющей шторы внутрь, чтобы зафиксировать ее на месте.
4. Установите шторку багажника.

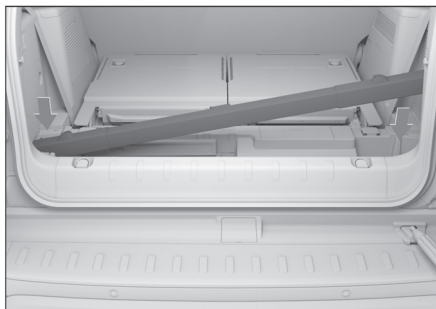

136DD84C971F

Расположив кнопку фиксатора шторы вверх, а шторку - лицом к передней части автомобиля, установите сначала левую сторону, а затем правую.

5. Установите все снятые крышки.
6. Для извлечения действуйте в обратной последовательности.

⚠ Внимание!

Пожалуйста, будьте осторожны, чтобы не поцарапать и не повредить окружающие детали при хранении и снятии затемняющей шторы.

Крышка багажного отделения

Пятиместная версия

Используйте позицию один



AB87B983112E

Если крышка багажного отделения расположена на нижнем уровне, пространство в багажном отделении можно увеличить.

Используйте позицию два

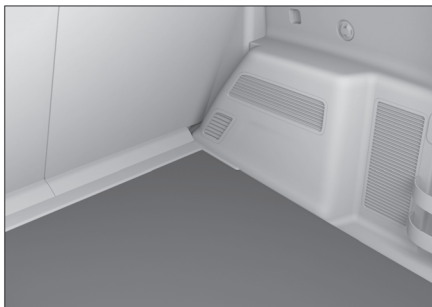

9514186AC819

Когда крышка багажного отделения находится на верхнем уровне, спинки сидений второго ряда можно сложить, образуя ровное пространство.

Семиместная версия

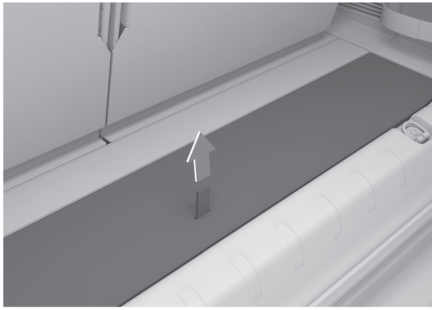

Крышка багажного отделения расположена за спинкой третьего ряда сидений, и ее можно поднять, потянув вверх за вспомогательный тяговый ремень.

Обеденный стол на открытом воздухе (5-местная версия)

Способ установки

1. Снимите крышку багажного отделения с багажного отделения.
2. Снимите ножки складного столика с поддонов под крышкой багажного отделения и разверните их так, чтобы четыре верхние части с винтовыми креплениями были направлены вверх.

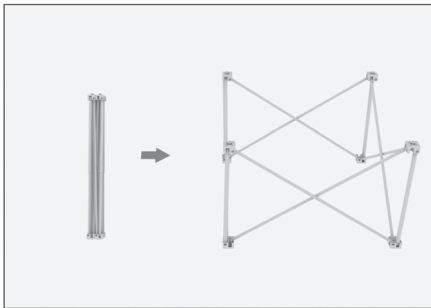

32AB4E195E3D

3. Поочередно прикрепите четыре верхних винта ножки складного стола к четырем защелкам под крышкой.



C319F2405B07

4. Обеденный стол в собранном состоянии показан на рисунке.



A92E4D9C99DD

⚠ Внимание!

Обеденный стол может выдерживать максимальную нагрузку 60 кг, на нем нельзя сидеть и ставить тяжелые предметы. невыполнение этого требования может привести к повреждению стола или травме.

Метод разборки

1. Выньте верхний винт ножки складного столика из механизма защелкивания крышки, сложите его и поместите обратно в лоток багажного отделения.
2. Установите крышку багажного отделения на прежнее место в багажном отделении.

Электрические розетки

i Полезная информация

Запустите автомобиль, если используете розетки для подачи питания на электрооборудование. Избегайте длительной

разрядки аккумулятора, приводящей к потере мощности, что может повлиять на нормальный запуск автомобиля.

Блок питания USB в переднем ряду

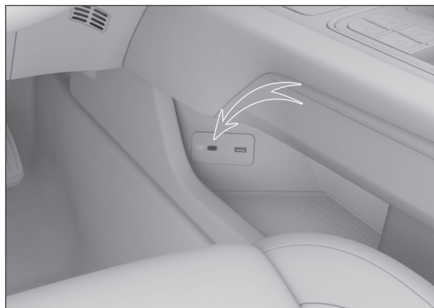

A75044160EC4

Передний блок питания USB типа С расположен в углублении на левой стороне вспомогательной приборной панели. Когда режим питания включен, этот источник питания можно использовать для зарядки энергоемких устройств, таких как мобильные телефоны и планшеты.

Задний блок питания USB

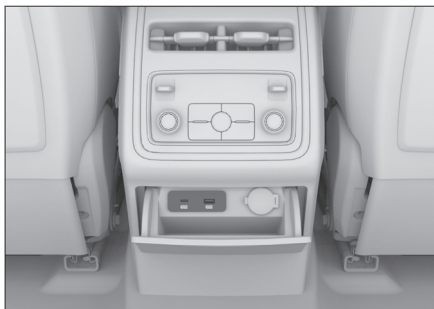

CA2313AF7948

Задний блок питания USB расположен в ящике для хранения в задней части дополнительной приборной панели. Для использования сначала нажмите на ящик для хранения, чтобы открыть его. Когда режим питания включен, этот источник питания можно использовать для зарядки энергоемких устройств, таких как мобильные телефоны и планшеты.

Передний 12-вольтовый источник питания



FFBE50CEC94F

Передний 12-вольтовый источник питания расположен в углублении на левой стороне вспомогательной приборной панели. Когда режим питания включен, этот источник питания обеспечивает питание 12 вольт постоянного тока для аксессуаров мощностью менее или равной 120 Вт (10 ампер).

Задний 12-вольтовый источник питания

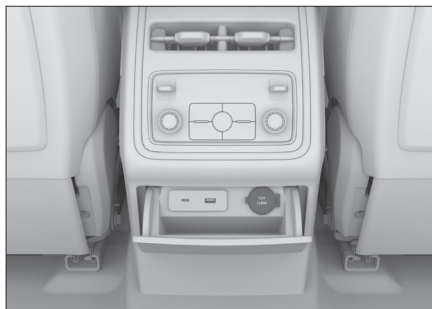

6ED8D89D1B23

Задний источник питания 12 В расположен в ящике для хранения в задней части вспомогательной приборной панели. Для использования сначала нажмите на ящик для хранения, чтобы открыть его.

Когда режим питания включен, этот источник питания обеспечивает питание 12 вольт постоянного тока для аксессуаров мощностью менее или равной 120 Вт (10 ампер).

Электропитание 220 В



D96B2595E8A8

Блок питания 220 вольт расположен на правой панели в багажном отделении. Следует использовать при заведенном автомобиле, при использовании просто откройте крышку. Этот источник питания может обеспечить переменное напряжение 220 вольт для аксессуаров мощностью менее или равной 400 Вт.

⚠ Предупреждение

- › Запрещается допускать детей к работе с розетками 220 вольт.
- › Запрещается вставлять в контакты розеток 220 В электропроводящие предметы, такие как швейные иглы, проволоку и т.д.

Блок питания автомобильного регистратора



50582C6AB128

Блок питания автомобильного регистратора расположен возле внутреннего зеркала заднего вида.

Этот источник питания можно использовать, когда режим питания включен. Данный блок питания предназначен для обеспечения питания 5 вольт постоянного тока для автомо-

бильных регистраторов с мощностью менее или равной 10 Вт.

i Полезная информация

Для безопасности вождения при установке автомобильного регистратора обратите внимание на то, чтобы проводка не перекрывала линию видимости во избежание опасности.

⚠ Предупреждение

Легковоспламеняющиеся газы и нагревательные приборы должны находиться вдали от электрических розеток.

⚠ Внимание!

- › Не допускайте попадания жидкостей, таких как напитки, или посторонних предметов в розетку, так как это может легко привести к короткому замыканию и другим неисправностям. Если розетка имеет крышку, пожалуйста, держите ее закрытой, когда розетка не используется.
- › Предохранитель автомобиля может перегореть, если используются принадлежности, превышающие номинальную мощность.
- › Не подключайте к электрическим розеткам прецизионное оборудование, оборудование с высокой индуктивностью или другое важное оборудование.
- › Не используйте электрические розетки во влажной среде или среде с высокой температурой.
- › Запрещается использовать его параллельно или последовательно с любым другим источником питания.
- › Если при использовании изделия вы обнаружили какие-либо отклонения от нормы (аномально высокая температура, дым, запах и т.д.), немедленно прекратите его использование и обратитесь в сервисный центр.
- › Несанкционированная модификация или ремонт электрических розеток запрещены.

2 Вождение

Правила вождения	82	Интеллектуальная система помощи при вождении	128
Советы по вождению в неблагоприятных условиях	86	Система помощи при движении на спуске	143
Рекомендации по вождению в период обкатки	91	Система помощи при вождении	144
Выключатель питания	92	Система контроля выхлопных газов	147
Запуск и остановка транспортного средства	93	Система проекционного дисплея	149
Стояночный тормоз	95	Приборная панель	150
Управление переключением передач	97	Индикаторы приборной панели	153
Режим помощи на рулевом колесе	102	Система управления питанием	160
Система контроля проходимости	103	Буксировка прицепа	162
Круиз-контроль на бездорожье	107		
Режим движения по пересеченной местности	110		
Режимы торможения	112		
Блокировка дифференциалов	113		
Интеллектуальная система запуска и остановки	115		
Система помощи при парковке	117		
Система контроля давления в шинах	123		
Система напоминания об усталости при вождении	125		
Функция активного ограничения скорости	126		



Правила вождения

Автомобильное оборудование

Обратите внимание на то, что в настоящем Руководстве описывается стандартное оборудование, оборудование, входящее в комплектацию согласно национальным стандартам, а также специальное оборудование, предназначенное для конкретной модели автомобиля. Поэтому некоторое оборудование и функции, описанные в настоящем Руководстве, могут отсутствовать в Вашем автомобиле или использоваться в автомобилях, выпускаемых только для определенных рынков. Для получения информации о конкретной конфигурации изучите соответствующие материалы или запросите информацию у авторизованного дилера.

Перед началом движения

Уборка мусора

Перед поездкой полностью удалите снег и опавшую листву с кузова автомобиля.

Проверьте состояние автомобиля

Пожалуйста, проверяйте шины, масло, фары, внешний вид кузова, а также выполняйте другие ежедневные проверки перед поездкой, чтобы обеспечить безопасное и приятное вождение.

Если вы считаете, что ваш автомобиль нуждается в ремонте, незамедлительно обратитесь в сервисный центр.

Проверьте состояние дверей и люков

Перед началом движения убедитесь, что все двери закрыты.

Если двери не закрыты должным образом, они могут внезапно открыться во время поездки и стать причиной аварии.

Если перед началом движения капот открывался, убедитесь, что он находится в запертом положении. Если капот не заперт должным образом, он может внезапно открыться во время движения и стать причиной аварии.

Размещение предметов в автомобиле

На приборной панели

Запрещается размещать предметы на приборной панели. Если предметы размещены на приборной панели, они не только будут мешать обзору водителя, но и повлияют на трогание с места и безопасность движения, что приведет к авариям.

Ноги водителя

Запрещается класть какие-либо предметы под ноги водителя. Предметы, расположен-

ные у ног водителя, могут легко попасть под педали и привести к потере контроля над автомобилем, что может привести к аварии.

Если Вы хотите использовать коврики для ног, убедитесь в том, что они подходят для данного автомобиля. Неподходящая форма, неправильное расположение или наложение ковриков друг на друга могут помешать нажатию на педали, что сделает невозможным запуск двигателя, затруднит или сделает невозможным переключение передач, а также может стать причиной аварии.

Под сиденьем

Запрещается размещать какие-либо предметы под сиденьем. Предметы, помещенные под сиденье, могут мешать регулировке положения сиденья или препятствовать его фиксации, что легко может стать причиной несчастного случая.

Спинка сиденья

Не помещайте такие предметы, как подушки, между спинкой сиденья и задней частью тела. В противном случае это не только повлияет на правильную осанку водителя, но и в случае столкновения автомобиля ремни безопасности и подголовники не будут действовать в полной мере, что приведет к опасным для жизни травмам.

На оконном стекле автомобиля

Запрещается прикреплять аксессуары, такие как вакуумные присоски, к оконному стеклу автомобиля.

Вакуумная присоска может действовать как линза и легко вызвать возгорание автомобиля.

В движении

Не превышать скорость

Не управляйте автомобилем с превышением скоростного режима, указанного знаками скорости и разметкой.

Не перегружать транспортные средства

Движение с превышением предельно допустимой загрузки автомобиля опасно.

Запрещается управлять транспортным средством с превышением номинального количества пассажиров и веса груза, а также перевозить людей в багажном отделении или в грузовом отсеке.

Запрет на управление транспортными средствами в состоянии усталости

Управление автомобилем в состоянии усталости крайне опасно. Скорость принятия решений, зрение и концентрация усталого во-





дителя значительно снижаются, что может привести к серьезной аварии.

Запрет на выключение зажигания

Если автомобиль выключается во время движения, усилитель тормозов и система гидроусилителя руля не будут работать, что приведет к ухудшению эффективности торможения и станет причиной аварии.

Запрещается держать рулевое колесо в положении крайнего поворота в течение длительного времени

Длительная работа рулевого колеса на полную мощность может привести к снижению эффективности системы гидроусилителя руля, что может привести к серьезному повреждению системы.

Применение тормоза

Во время движения запрещается постоянно нажимать педаль тормоза или включать стояночный тормоз. В противном случае это легко приведет к преждевременному износу тормозных накладок или перегреву тормозов, что повлияет на эффективность торможения и может стать причиной несчастных случаев.

Звук, предупреждающий об износе тормозной системы

Дисковые тормоза издают характерный звук, когда тормозные колодки изношены до такой степени, что их необходимо заменить. Если при торможении вы слышите вибрирующий звук, не продолжайте движение. В противном случае тормозные диски подвергнутся сильному износу и повредят компоненты тормозной системы, что повлияет на эффективность торможения и станет причиной аварий.

Спущенные шины

Запрещается продолжать движение со спущенной шиной. Продолжать движение со спущенной шиной очень опасно и может привести к аварии. Кроме этого, можно повредить шины, колеса, подвеску и кузов, поэтому немедленно замените шины.

При возникновении следующих ситуаций следует проверить шины на наличие разрывов или трещин.

- › При вибрации на рулевом колесе.
- › В случае несвойственного вибрирования автомобиля.
- › В случае несвойственного крена автомобиля.

В случае спуска или разрыва шины во время движения крепко держите рулевое колесо и замедлите движение, плавно нажав на педаль тормоза. Экстренное торможение или резкое вращение рулевого колеса могут легко привести к потере управления автомобилем.

Сильный удар под кузовом, шинами, колесами

В случае сильного удара под кузовом, под шинами или колесам немедленно остановитесь в безопасном месте и проведите проверку. Проверьте наличие утечек тормозной жидкости и топлива, проверьте наличие деформации или повреждения компонентов подвески, шин, колес, компонентов системы привода и т.д. Если вы продолжаете движение при обнаружении утечки или повреждения, вы легко можете стать причиной аварии.

При спуске по склону

Нельзя выключать автомобиль или двигаться на нейтральной передаче

Если автомобиль выключен при движении под уклон, усилитель тормозов и усилитель рулевого управления не будут работать, что снижает эффективность торможения и увеличивает усилие на рулевом колесе, что может легко стать причиной аварии.

Вождение по дорогам с перепадами высот

При парковке вдоль обочины или на дороге с перепадом высот следите за тем, чтобы шины не были деформированы обочинной или другими препятствиями.

Если необходимо пересечь обочину, «лежащего полицейского» или подобное препятствие, следует максимально замедлить движение по вертикальному углу препятствия. Невыполнение этого требования может привести к повреждению шин (особенно боковины).

В следующих ситуациях следует снизить скорость и соблюдать осторожность, чтобы не повредить бампер.

- › Участки со ступеньками, например, въезды и выезды с автостоянок.
- › Участки с крутым наклоном, например, резкие повороты на трехмерной парковке.
- › Участки с неровностями и с колеями.
- › Участки с выбоинами.
- › При съезде с ровного участка на уклон или с уклона на ровный участок.
- › При остановке на дороге с «лежащими полицейскими» или вдоль бровки.





Вождение на скользких поверхностях, таких как мокрые, заснеженные или обледенелые дороги

При экстренном торможении, ускорении или резком повороте рулевого колеса на скользкой дороге шины склонны к заносу, что приведет к потере контроля над автомобилем и аварии.

При переключении на повышенную или пониженную передачу обороты двигателя значительно изменяются, что может легко привести к заносу автомобиля и, как следствие, к аварии.

В холодную погоду следует снизить скорость при движении по мостам и в тенистых местах, подверженных обледенению.

Вождение по залитым водой дорогам

Будьте осторожны на дорогах, залитых водой. Езда по залитым водой дорогам может легко вызвать короткое замыкание в электрических компонентах, повредить их и стать причиной серьезных автомобильных аварий.

При движении по залитым водой дорогам тормозные колодки намокают, что может снизить эффективность торможения и стать причиной аварии. Слегка и несколько раз нажмите на педаль тормоза, чтобы прогреть тормоза, пока не убедитесь, что они вернулись в нормальное состояние.

Меры предосторожности для пассажиров

Запрещается передвижение по салону автомобиля

Запрещается покидать свое место или передвигаться по салону во время движения автомобиля. В противном случае, при экстренном торможении автомобиля, тело, голова и т.д. могут подвергнуться столкновению, что приведет к серьезным травмам.

Не высовывайте руки или голову из окон и люка

Если вы высунете руки или голову из автомобиля, вы можете легко удариться о раму окна, когда автомобиль экстренно затормозит или закроет окно и т.д., что может привести к серьезным травмам или даже смерти.

Запрещено держать детей на коленях

Запрещается держать младенца или ребенка на руках во время движения автомобиля, даже если вы пристегнуты собственным ремнем безопасности. Также не обвязывай-

те младенца или ребенка какой-либо частью ремня безопасности, так как это приведет к серьезным или смертельным повреждениям младенца или ребенка в случае столкновения или экстренного торможения.

Не позволяйте детям управлять дверьми, окнами и люком

Когда дети управляют дверями, окнами и люками, они могут легко защемить руки, голову и шею, что может привести к серьезным травмам.

Если во время движения открывается, дети могут быть легко выброшены из автомобиля, что может привести к серьезным травмам или даже смерти.

Пожалуйста, используйте детский замок и переключатель блокировки окна, чтобы избежать несчастных случаев с детьми из-за неправильной эксплуатации.

Парковка автомобиля

Запрещается парковать автомобиль рядом с легковоспламеняющимися материалами

Не ездите и не паркуйтесь на дорогах с большим количеством легковоспламеняющихся материалов, таких как трава или бумажный мусор. Поскольку выхлопные трубы очень горячие, они могут легко привести к пожару, если находятся рядом с легковоспламеняющимися материалами.

Если позади автомобиля находится дерево или фанера, соблюдайте дистанцию при парковке, так как это может легко привести к пожару, если автомобиль находится слишком близко.

Не запускайте двигатель на длительное время в плохо проветриваемых помещениях

Если двигатель работает в течение длительного времени в плохо проветриваемых помещениях, таких как гаражи, там скапливаются выхлопные газы, что может привести к отравлению угарным газом, вызывающему серьезные травмы или даже смерть.

Экономичное вождение

Разумное вождение

Соблюдайте необходимую дистанцию до движущихся впереди автомобилей и избегайте ненужных ускорений и торможений. Постоянная скорость автомобиля снижает расход топлива.



Выберите правильную передачу для движения

Избегайте движения автомобиля с низкой скоростью на высоких передачах или с высокой скоростью на низких передачах. Поддержание низких оборотов двигателя позволит снизить расход топлива и уменьшить износ.

Сокращение продолжительности холостого хода

Если вам приходится долго останавливаться на светофорах, железнодорожных переездах или в пробках, следует выключить двигатель, чтобы уменьшить ненужный расход топлива.

Избегайте излишней загрузки

Вождение с тяжелым грузом или перегрузка автомобиля увеличивает расход топлива. Перед началом движения уберите из автомобиля все ненужные предметы.

Регулярно проверяйте давление в шинах

Слишком низкое давление в шинах увеличивает сопротивление качению, что повышает расход топлива и износ шин.

Регулярное техническое обслуживание

Регулярное техническое обслуживание вашего автомобиля обеспечит длительный срок службы и оптимальную экономичность.

Отключение временно неиспользуемых электрических компонентов

Электрические приборы, такие как кондиционеры и обогреватели, требуют много энергии и потребляют топливо, поэтому выключайте эти электрические компоненты, когда они не используются.

Закройте окна и люк

Открытые окна или люк увеличивают сопротивление потоку воздуха, следовательно, возрастает расход топлива. Держите их закрытыми, не открываете без необходимости.

Используйте инерцию при движении накатом

При приближении к светофору или на больших уклонах следует отпустить педаль газа, чтобы использовать инерцию автомобиля при движении накатом.



Советы по вождению в неблагоприятных условиях

Автомобильное оборудование

Обратите внимание на то, что в настоящем Руководстве описывается стандартное оборудование, оборудование, входящее в комплектацию согласно национальным стандартам, а также специальное оборудование, предназначенное для конкретной модели автомобиля. Поэтому некоторое оборудование и функции, описанные в настоящем Руководстве, могут отсутствовать в Вашем автомобиле или использоваться в автомобилях, выпускаемых только для определенных рынков. Для получения информации о конкретной конфигурации изучите соответствующие материалы или запросите информацию у авторизованного дилера.

Вождение в тумане

Включите противотуманные фары

При движении в тумане включайте противотуманные фары.

Используйте звуковой сигнал, чтобы предупредить пешеходов и транспортные средства

Когда вы слышите гудок другого транспортного средства, вы также должны немедленно отреагировать, подав сигнал, чтобы обозначить положение своего автомобиля.

Двигайтесь на малой скорости, следите за безопасностью

При движении в тумане старайтесь ехать на минимальной возможной скорости и держать безопасную дистанцию до впереди идущего автомобиля.

Не протирайте запотевшие стекла во время движения

Из-за большой разницы температур внутри и снаружи кабины внутренняя поверхность ветрового стекла часто покрывается тонким слоем тумана, что ухудшает обзор для водителя. В таких условиях воспользуйтесь функцией размораживания кондиционера или приоткройте окна, чтобы температура воздуха внутри и снаружи автомобиля была одинаковой, что предотвратит образование запотевания на внутренней поверхности ветрового стекла.

Если вы хотите стереть запотевание с ветрового стекла, остановитесь и протрите его. Не протирайте запотевшие стекла во время движения.

Вождение в условиях дождя

Будьте осторожны при движении по скользкой дороге

При движении в дождь часто возникает плохая видимость, запотевание ветрового стекла и скользкая дорога, поэтому, пожалуйста, водите с осторожностью.

При экстренном торможении, ускорении или резком повороте рулевого колеса на скользкой дороге шины склонны к заносу, что затрудняет управление автомобилем и повышает вероятность аварий.

При движении в дождь между шинами и землей образуется водяная пленка, в результате шины теряют сцепление с дорогой. Пожалуйста, снизьте скорость.

⚠ Предупреждение

Старайтесь не ездить во время сильного дождя или грозы.

Преодоление брода

При движении по стоячей воде глубина брода должна быть ниже максимального допустимого значения для данного автомобиля. При движении в проточной воде глубина брода должна быть еще меньше.

При переезде вброд обращайте внимание на волны, создаваемые движущимися впереди и встречными автомобилями. Это может привести к тому, что глубина брода превысит максимально допустимое значение для автомобиля.

При переходе вброд в воде на глубине 50-100 мм скорость автомобиля не должна превышать 40 км/ч.

При глубине брода 100-400 мм скорость не должна превышать 15 км/ч.

Если глубина брода превышает 400 мм, скорость автомобиля не должна превышать 10 км/ч. При этом при преодолении брода нельзя останавливаться и переключать передачи.

Меры предосторожности при преодолении брода

- › Перед преодолением затопленного участка необходимо проверить глубину воды на дороге. Если воды много или глубина воды неизвестна, транспортные средства должно выполнить объезд. Преодоление вброд в таком случае не допускается.
- › Проанализируйте дорожные условия и не допускайте движение автомобиля по незнакомым местам, где могут быть скрытые препятствия, такие как канавы, колодцы и т.д.





- › Если при преодолении брода двигатель заглох по неизвестной причине, не пытайтесь снова запустить его. Это может привести к серьезным повреждениям

Осмотр и обслуживание после преодоления брода

Как только автомобиль благополучно преодолевает затопленный участок, выполните следующие действия:

- › Проверьте звуковой сигнал.
- › Проверьте все осветительные приборы автомобиля.
- › Несколько раз подряд слегка нажмите на педаль тормоза и убедитесь в исправности тормозной системы.
- › Не останавливайтесь сразу и продолжайте движение в течение 5-10 минут, чтобы предотвратить коррозию таких компонентов, как нагнетатель и тяги приводов. Во время движения вы можете разогнать автомобиль с помощью небольшого ускорения, чтобы убедиться в отсутствии посторонних шумов (звук трения металла).
- › Пожалуйста, как можно скорее посетите ближайший сервисный центр для планового осмотра. Это связано с тем, при преодолении затопленного участка вода может попасть внутрь компонентов трансмиссии, разбавить смазку и вызвать отказ системы.

Внимание!

- › Преодоление затопленного участка вброд нельзя воспринимать как обычную ситуацию.
- › Будьте особенно осторожны при движении по воде. По возможности избегайте переезд вброд, в случае необходимости осуществляйте переезд вброд безопасным и надежным способом.
- › Преодоление затопленного участка вброд может привести к повреждению двигателя, электрических и других компонентов.

Вождение в жаркое время года

Жаркая погода и высокая температура воздуха не способствуют нормальной эксплуатации автомобиля и негативно сказываются на здоровье водителя. Для обеспечения безопасного вождения водители должны знать следующее.

Не допускайте перегрева двигателя

В жаркую погоду увеличивается вероят-

ность перегрева двигателя. Поэтому следует усилить проверку и обслуживание системы охлаждения двигателя, а также своевременно удалять мусор, попавший между пластинами радиатора.

Следите за давлением воздуха в шинах

Давление воздуха внутри шины увеличивается из-за высокой температуры, и в жаркое время года при высоких температурах шины могут лопаться.

При повреждении шины во время движения крепко удерживайте рулевое колесо и осторожно нажмите на педаль тормоза, чтобы снизить скорость. Не применяйте экстренное торможение, не поворачивайте резко рулевое колесо. В противном случае легко потерять контроль над автомобилем.

Остерегайтесь теплового удара

В жаркое время года солнечная активность и высокая температура могут стать причиной теплового удара. Обеспечьте хорошую вентиляцию салона и не управляйте автомобилем в состоянии усталости.

Предупреждение

Не оставляйте детей в закрытом автомобиле без присмотра.

- › Если оставить детей одних в машине в жаркое время года, они могут легко подвергнуться тепловому удару или обезвоживанию, что приведет к травмам или даже смерти.
- › Находясь в автомобиле без присмотра, ребенок может вызвать пожар, играя со спичками, зажигалкой и тому подобными предметами.

Внимание!

Не оставляйте в автомобиле зажигалки, аэрозольные баллоны, банки с газированными напитками, очки.

- › В условиях высокой температуры воздуха утечка газа из зажигалки или аэрозольного баллончика либо взрыв баллончика могут привести к возгоранию.
- › Если банка с газированным напитком разобьется и напиток попадает на электрические компоненты, это может легко привести к короткому замыканию.
- › Из-за высокой температуры в автомобиле полимерные линзы или очки могут легко деформироваться и треснуть.





Вождение в холодное время года

Зимние шины

В холодное время года при низких температурах в связи с некоторыми особенностями стандартных шин (ширина шины, состав резины и тип протектора) снижается их эластичность, что, в свою очередь, уменьшает тяговое и тормозное усилие, а также приводит к увеличению уровня шумов. В некоторых случаях возможны необратимые повреждения, такие как образование трещин и аномальный износ. Поэтому при температуре менее +7 °С, следует использовать зимние шины. Зимние шины значительно улучшают управляемость автомобиля, а также улучшают тормозные свойства автомобиля и сокращают тормозной путь.

i Полезная информация

Всесезонные шины с маркировкой M+S имеют хорошие характеристики в холодное время года, однако обычно не достигают характеристик зимних шин. Особенно важно использовать зимние шины при движении по заснеженным и обледеневшим дорогам.

! Предупреждение

Несмотря на то, что использование зимних шин улучшает эксплуатационные характеристики автомобиля в холодное время года, при вождении следует соблюдать осторожность.

- › Обязательно регулируйте скорость и стиль вождения в зависимости от видимости, погодных условий, состояния дороги и дорожной обстановки.
- › При движении не превышайте максимально допустимые скорость и нагрузку, указанные для Ваших зимних шин.

! Внимание!

Сильный износ протектора зимних шин в значительной степени снижает их пригодность в холодное время года. Старые зимние шины, даже при отсутствии признаков износа протектора, также мало подходят для использования. Для того чтобы ознакомиться с критериями замены зимних шин, обратитесь к Вашему дилеру.

Правила использования зимних шин

- › Вы должны соблюдать соответствующие правила страны, в которой вы находитесь.
- › Зимние шины должны быть одновременно установлены на все четыре колеса.

- › Используйте зимние шины того же размера, что и летние.
- › Тип, размер (окружность качения), рисунок протектора всех используемых зимних шин должен совпадать.
- › Зимние шины можно использовать только в холодное время года.
- › Обязательно соблюдайте все ограничения для зимних шин (максимальная скорость, нагрузка и т. д.). Их несоблюдение может привести к повреждению шин и стать причиной аварии.
- › Нельзя изменять направление вращения шин.

Цепи противоскольжения

Использование цепей противоскольжения регулируется законодательством Вашей страны. Используемые цепи должны соответствовать местным нормам.

Цепи противоскольжения устанавливаются только на ведущие колеса. Не допускается устанавливать цепь на одно колесо. При установке следуйте инструкциям производителя цепей противоскольжения и надежно закрепите цепи.

! Внимание!

При установке цепей противоскольжения соблюдайте следующие меры предосторожности.

- › Неправильный размер или неправильная установка цепей могут повредить тормозную систему, подвеску, кузов и шины. Используйте подходящие цепи противоскольжения и соблюдайте правила их установки.
- › Для установки цепей противоскольжения остановите автомобиль на ровной площадке вдали от движения транспорта, включите аварийную световую сигнализацию и поместите знак аварийной остановки позади автомобиля.
- › Перед установкой шинных цепей необходимо выключить двигатель и затянуть стояночный тормоз.
- › Запрещается устанавливать цепи противоскольжения на запасное колесо или компактное запасное колесо.
- › Запрещается устанавливать цепи противоскольжения при недостаточном давлении в шинах.
- › При использовании цепей противоскольжения соблюдайте осторожность, чтобы не повредить колесные диски из алюминиевого сплава.





⚠ Внимание!

При управлении автомобилем с цепями противоскольжения соблюдайте следующие меры предосторожности:

- › После установки цепей противоскольжения скорость движения не должна превышать 40 км/ч либо рекомендованную производителем цепей максимальную скорость, в зависимости от того, какая из них ниже.
- › Проехав расстояние 0,5–1,0 км после установки цепей противоскольжения, в целях безопасности обязательно осмотрите цепи и убедитесь в правильности их установки. Если цепи противоскольжения ослаблены, их необходимо подтянуть или установить заново.
- › После установки цепей противоскольжения это может отрицательно сказаться на управляемости автомобилем. Следует по возможности избегать ускорений, резких поворотов и экстренного торможения, поскольку они могут привести к аварии.
- › Если во время движения автомобиля вы слышите стук цепей противоскольжения о кузов или шасси, как можно скорее остановитесь, чтобы проверить и подтянуть цепи. Если звук все еще остается, уменьшите скорость до тех пор, пока звук не прекратится.
- › Избегайте езды по дорогам с ухабами и неровностями.
- › Перед входом в поворот сбросьте скорость, чтобы обеспечить контроль над автомобилем.
- › На дорогах, свободных от снега, как можно скорее снимите цепи противоскольжения, иначе это не только повлияет на ходовые качества, но и может повредить шины.
- › Отключите электронную систему стабилизации, так как она может вызвать нежелательное торможение или появление сигналов неисправности.

⚠ Предупреждение

Выключайте двигатель при парковке на заснеженной дороге.

- › При включенном двигателе наличие снега вокруг автомобиля может привести к попаданию в салон выхлопных газов и отравлению угарным газом. Это способно нанести серьезный ущерб здоровью и даже стать причиной смерти.

- › Если Вы почувствовали, что выхлопные газы попали в салон, примите следующие меры:

Отгоните автомобиль в проветриваемое место и откройте все окна.

Установите кондиционер в режим внешней циркуляции и отрегулируйте объем воздуха на максимум, чтобы в автомобиль поступал свежий наружный воздух.

Напоминание о вождении по бездорожью

Вождение по пересеченной местности приносит удовольствие, но не предполагает легкомысленного отношения. Водитель всегда должен серьезно относиться к возникающим сложным или проблемным ситуациям во время вождения и избегать риска в опасных местах. Ошибка может быть опасной.

При вождении по пересеченной местности безопасность всегда является главным приоритетом. Перед началом движения убедитесь в том, что все пассажиры пристегнуты ремнями безопасности, а все предметы надежно закреплены во избежание опасности, связанной с перемещением предметов в автомобиле во время движения.

Во время движения по пересеченной местности не держитесь за спицы рулевого колеса, т.к. резкий удар может вывернуть руль и травмировать руки.

При пересечении водной преграды сначала проверьте глубину воды и твердость дна, проезжайте медленно и избегайте глубокой воды. При необходимости примите необходимые меры безопасности, чтобы двигатель или другие компоненты не были повреждены водой.

После переезда по траве, грязи, гравию, песку или ручью, проверьте днище кузова на наличие прилипшей травы, веток, гравия, песка. Удалите мусор, т.к. он может вызвать поломку или воспламениться

После переезда по песку, грязи, воде или снегу проверьте работу тормоза.

После проезда по песчаным участкам необходимо проверить работу тормоза. Грязь и песок, налипшие на тормозные диски, может влиять на эффективность торможения, а также может повредить компоненты тормозной системы.

При движении в условиях пыли или песка воздушный фильтр может быть серьезно поврежден, поэтому возьмите с собой хотя





бы один запасной фильтр. При движении в условиях запыленности фильтр необходимо ежедневно проверять. Проверку выполняйте сразу после езды по песчаной местности. Если проверка выявит проблемы, незамедлительно произведите очистку или замену фильтра, иначе двигатель может быть поврежден.

Высокий клиренс автомобиля позволяет водителю лучше видеть дорогу, замечать проблемы и корректировать стиль вождения в зависимости от различных условий местности. Перед возвращением на шоссе после езды по пересеченной местности следует очистить шины от грязи и мелких камней. В противном случае при движении на высокой скорости по шоссе грязь и камни на шинах могут привести к серьезным повреждениям ветрового стекла и иных компонентов. Кроме того, убедитесь в том, что шины находятся в хорошем состоянии, проверьте протекторы и боковые поверхности шин на наличие повреждений, убедитесь в отсутствии повреждений шин от ударов, вызванных движением на высокой скорости. Также очистите от грязи и пыли фары, окна, ветровые стекла и номерные знаки.

Предупреждение

- › Автомобиль имеет высокий клиренс и центр тяжести. Избегайте высокой скорости, резкого старта, резких поворотов, экстренного торможения или резких маневров, которые могут привести к потере управления или опрокидыванию из-за неправильного управления. При погрузке груза на багажник следует соблюдать осторожность, так как при погрузке груза центр тяжести автомобиля поднимается еще выше.
- › В случае бокового ветра необходимо снизить скорость. Более высокий дорожный просвет и центр тяжести автомобиля делают его более восприимчивым к боковому ветру, снижение скорости автомобиля позволяет лучше управлять им.
- › При движении по неровной дороге не передвигайтесь слишком быстро, избегайте подскоков и не наезжайте на препятствия, так как это может привести к потере управления или опрокидыванию автомобиля, что приведет к серьезным травмам или смерти, а также может серьезно повредить подвеску и ходовую часть автомобиля.

- › Когда автомобилю необходимо двигаться по крутому склону, лучше всего ехать прямо вверх или вниз по крутому склону, а не горизонтально по крутому склону. Высокий центр тяжести может привести к опрокидыванию автомобиля при горизонтальном движении по крутому склону.

Рекомендации по осмотру и техническому обслуживанию

После поездки по бездорожью по песчаным участкам (с большим количеством пыли), грязи, воде, солончаку и других плохих дорожных условиях своевременно проверяйте следующие компоненты, и при необходимости выполняйте их техническое обслуживание или ремонт:

- › Проверьте звуковой сигнал.
- › Проверьте все осветительные приборы автомобиля.
- › Проверьте нижнюю часть автомобиля на наличие утечек масла и жидкостей.
- › Проверьте исправность всех деталей на днище автомобиля, выполните своевременную уборку травы и другого мусора, чтобы устранить потенциальные опасности поломок и возгораний.
- › Проверьте дифференциал, трансмиссию и раздаточную коробку на предмет попадания воды или грязи.
- › Проверьте воздушный фильтр и соответствующие трубопроводы на предмет попадания воды.
- › Проверьте воздушный фильтр на предмет попадания песка и своевременно очистите его.
- › Проверьте радиатор, конденсатор, масляный радиатор, промежуточный охладитель и вентилятор на наличие грязи и мусора, своевременно очищайте их.
- › Проверьте генератор на предмет попадания воды или грязи.
- › Убедитесь в том, что давление в шинах нормальное и что на протекторах или боковых поверхностях шин нет трещин или разрывов.
- › Несколько раз подряд слегка нажмите на педаль тормоза и убедитесь в исправности тормозной системы.
- › Проверьте амортизатор на наличие повреждений или утечек масла.



Автомобильное оборудование

Обратите внимание на то, что в настоящем Руководстве описывается стандартное оборудование, оборудование, входящее в комплектацию согласно национальным стандартам, а также специальное оборудование, предназначенное для конкретной модели автомобиля. Поэтому некоторое оборудование и функции, описанные в настоящем Руководстве, могут отсутствовать в Вашем автомобиле или использоваться в автомобилях, выпускаемых только для определенных рынков. Для получения информации о конкретной конфигурации изучите соответствующие материалы или запросите информацию у авторизованного дилера.

Шины

Следует проявлять особую осторожность в течение первых 500 километров езды с новыми шинами.

В начале эксплуатации новые шины не обеспечивают оптимального сцепления, поэтому требуется их обкатка.

Тормозные колодки

В течение первых 400 км езды новые тормозные колодки не обладают наилучшим тормозным эффектом.

Новые тормозные колодки необходимо сначала «притереть», чтобы добиться оптимальной силы трения. Если Вы чувствуете, что тормозное усилие недостаточно, нажмите на педаль тормоза сильнее, чтобы увеличить его.

В период обкатки следует избегать особых нагрузок на тормоза. Примером может служить экстренное торможение, особенно на очень высоких скоростях, а также при движении по склону.

Внимание!

- › Тормозные колодки и тормозные диски изнашиваются в разной степени, степень износа во многом зависит от условий эксплуатации и стиля вождения.
- › В зависимости от скорости автомобиля, силы торможения и условия окружающей среды (например, температуры и влажности) во время торможения может возникать шум, это нормальное явление.

Двигатель

Чтобы продлить срок службы нового двигателя или двигателя после капитального ремонта, перед нормальной эксплуатацией необходимо выполнить обкатку двигателя, постепенно увеличивая нагрузку на него начиная от холостого хода. Рекомендуется соблюдать следующие меры предосторожности:

Для первых 300 километров:

Избегайте экстренного торможения.

Для первых 1000 километров:

- › Избегайте вождения на высокой скорости.
- › Не нажимайте педаль акселератора до упора, чтобы двигатель не работал на высоких оборотах.
- › Не двигайтесь на постоянной скорости в течение длительного времени, следует достаточно часто менять скорость и передачу.
- › Не используйте высокие передачи для движения на низких скоростях или низкие передачи для движения на высоких скоростях, переключайте передачи в нужное время в соответствии с условиями движения.
- › Не буксируйте прицепы и не буксируйте другие автомобили.

От 1000 км до 1500 км:

Допускается постепенное увеличение скорости автомобиля при соблюдении мер безопасности.

Внимание!

В период обкатки следует обращать внимание на условия работы различных систем двигателя. При обнаружении неисправностей их следует сначала устранить и только затем продолжить обкатку.



Выключатель питания

Автомобильное оборудование

Обратите внимание на то, что в настоящем Руководстве описывается стандартное оборудование, оборудование, входящее в комплектацию согласно национальным стандартам, а также специальное оборудование, предназначенное для конкретной модели автомобиля. Поэтому некоторое оборудование и функции, описанные в настоящем Руководстве, могут отсутствовать в Вашем автомобиле или использоваться в автомобилях, выпускаемых только для определенных рынков. Для получения информации о конкретной конфигурации изучите соответствующие материалы или запросите информацию у авторизованного дилера.

Переключение режима питания

При наличии смарт-ключа режим питания можно переключить непосредственно, нажав на выключатель питания.



0300A3D1D696

Номер	Режим	Действие
1	OFF	Электрические компоненты не работают.
2	ON	Все электрооборудование доступно для использования.

Когда смарт-ключ находится в автомобиле, автомобиль можно завести нажатием выключателя питания при соблюдении следующих условий

- › Нажмите педаль тормоза.
- › Передача находится в положении P.

⚠ Предупреждение

Запрещается переключать режим питания на OFF во время движения.

⚠ Внимание!

- › Запрещается оставлять смарт-ключ на приборной панели, на полу, на комбинированной приборной панели, в отделении для хранения или в багажном отделении. В противном случае переключение между режимами питания может оказаться невозможным.
- › Когда двигатель не работает, не оставляйте режим питания включенным на долгое время, чтобы предотвратить разрядку аккумулятора.
- › Выходя из автомобиля, переключите режим питания на OFF и возьмите с собой ключ.

Разблокировка рулевого колеса

При нормальных обстоятельствах

В нормальных условиях нажатие выключателя питания одновременно разблокирует рулевое колесо, если режим питания установлен как ON.

Когда рулевое колесо не может быть разблокировано

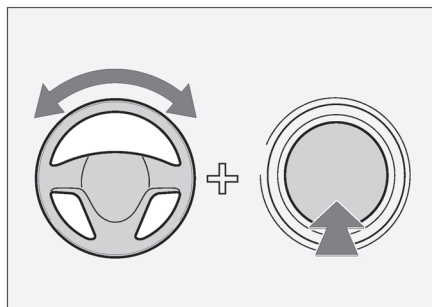

935A6ED07079

Если информационный центр показывает, что электронный замок рулевого управления не был разблокирован при переключении режима питания или запуске двигателя, для того, чтобы разблокировать рулевое колесо необходимо осторожно повернуть его из стороны в сторону и одновременно нажать на выключатель питания.



Запуск и остановка транспортного средства

Автомобильное оборудование

Обратите внимание на то, что в настоящем Руководстве описывается стандартное оборудование, оборудование, входящее в комплектацию согласно национальным стандартам, а также специальное оборудование, предназначенное для конкретной модели автомобиля. Поэтому некоторое оборудование и функции, описанные в настоящем Руководстве, могут отсутствовать в Вашем автомобиле или использоваться в автомобилях, выпускаемых только для определенных рынков. Для получения информации о конкретной конфигурации изучите соответствующие материалы или запросите информацию у авторизованного дилера.

Запуск автомобиля

Запуск в стандартном режиме

1. Возьмите с собой смарт-ключ.
2. Отрегулируйте положение сиденья, сядьте правильно.
3. Убедитесь, что стояночный тормоз активирован.
4. Убедитесь, что селектор передач находится в положении P.4.
5. Нажмите на педаль тормоза.
6. Нажмите выключатель питания, чтобы завести автомобиль.

Дистанционный запуск

Когда все двери, дверь багажного отделения и капот закрыты, а режим питания выключен, после нажатия кнопки блокировки на ключе нажмите и удерживайте кнопку поиска в течение 1 секунды, чтобы дистанционно завести автомобиль.

Запуск в чрезвычайных ситуациях



5619A3CAEA2A

Когда автомобиль выдает сообщение "Пожалуйста, проверьте, находится ли ключ в автомобиле", автомобиль может не завестись из-за потери питания смарт-ключа. В этом случае положите ключ в отсек переднего подлокотника, обозначенный , и затем попытайтесь завести автомобиль. Если двигатель по-прежнему не удастся запустить, как можно скорее обратитесь в сервисный центр.

Полезная информация

- › Серьезные повреждения защитных кожухов дверей или заднего бампера также могут привести к тому, что автомобиль не заведется.
- › Не допускайте холодный двигатель на высоких оборотах или под большой нагрузкой.
- › По возможности избегайте длительной работы двигателя на холостом ходу.
- › Если двигатель запускается с трудом или часто глохнет, как можно скорее обратитесь в сервисный центр.

Предупреждение

- › Перед запуском автомобиля убедитесь, что вы находитесь на водительском сиденье. Несоблюдение этого правила может стать причиной аварии, способной привести к серьезным травмам и даже летальному исходу.
- › При запуске автомобиля ни в коем случае нельзя нажимать на педаль акселератора.
- › Двигатель необходимо запускать и тогда, когда требуется незначительно переместить автомобиль. Невыполнение этого требования может привести к несчастному случаю.

Выключение автомобиля

Выключение в обычном режиме

1. После полной остановки автомобиля переключите селектор передачи на R.
2. Нажмите выключатель питания, чтобы выключить автомобиль.

Экстренное выключение

В случае возникновения аварийной ситуации во время движения автомобиля, если невозможно остановить автомобиль обычными средствами, аварийную остановку двигателя можно выполнить одним из следующих способов:

- › Нажмите и удерживайте выключатель питания на протяжении более 2 секунд.
- › Нажмите выключатель питания 3 раза подряд в течение 2 секунд.

⚠ Предупреждение

- › Не прикасайтесь к двигателю, выхлопной трубе, радиатору и другим горячим деталям сразу после остановки двигателя, иначе вы можете обжечься.
- › Выключение двигателя во время движения может привести к столкновению или серьезным травмам.
- › Во время движения, если не возникает аварийная ситуация, не выключайте двигатель принудительно.

После принудительной остановки двигателя функция усилителей тормоза и рулевого колеса будет потеряна, что приведет к увеличению усилия при нажатии педали тормоза и повороте рулевого колеса. Поэтому перед выключением двигателя следует максимально снизить скорость.

i Полезная информация

После того, как двигатель в течение длительного времени проработал на высоких оборотах или под высокой нагрузкой, рекомендуется дать ему поработать короткое время на холостом ходу или проехать определенное расстояние на малых оборотах, а затем выключить двигатель.

Функция Remote Control (удаленное управление автомобилем)

Данный сервис позволяет управлять автомобилем с вашего смартфона.

Функция управления позволит запускать двигатель с помощью приложения, дистанционно управлять центральным замком и блокировкой дверей.

В приложении можно настроить климат-контроль, управлять подогревом сидений и многое другое.

Вы сможете узнать состояние вашего автомобиля: пробег, запас хода, объем топлива, давление и получить другую информацию об автомобиле.

Наличие функции "Удаленное управление автомобилем" зависит от комплектации автомобиля.

Проверьте возможности сервиса в мобильном приложении TANK!

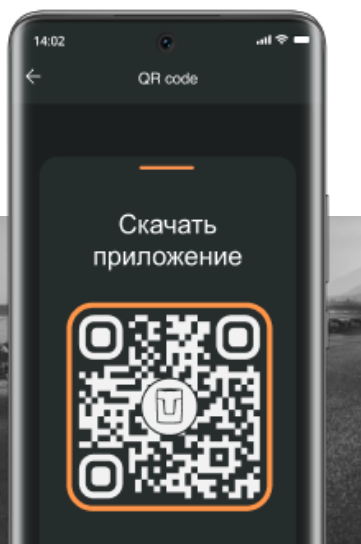

Автомобильное оборудование

Обратите внимание на то, что в настоящем Руководстве описывается стандартное оборудование, оборудование, входящее в комплектацию согласно национальным стандартам, а также специальное оборудование, предназначенное для конкретной модели автомобиля. Поэтому некоторое оборудование и функции, описанные в настоящем Руководстве, могут отсутствовать в Вашем автомобиле или использоваться в автомобилях, выпускаемых только для определенных рынков. Для получения информации о конкретной конфигурации изучите соответствующие материалы или запросите информацию у авторизованного дилера.

Напоминание о безопасности

⚠ Предупреждение

- › Парковка на дорогах с большим уклоном может легко привести к аварии. Пожалуйста, ведите автомобиль осторожно и избегайте рискованной парковки.
- › Если уклон слишком большой, стояночная тормозная система не сможет затормозить полностью, и для предотвращения скатывания автомобиля придется нажать на педаль тормоза.

Электрический стояночный тормоз

Использование стояночного тормоза

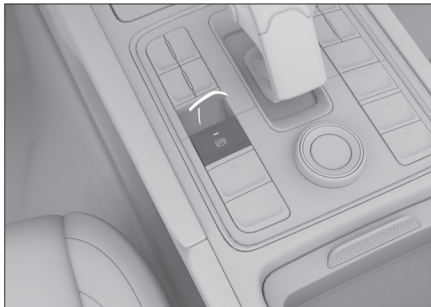

5199E482E248

- › Остановите автомобиль, выключите переключатель питания, после чего электрический стояночный тормоз (EPB) сработает автоматически. Если нет необходимости включать стояночный тормоз, нажмите и удерживайте выключатель EPB, а затем выключите переключатель питания.

- › Когда автомобиль неподвижен, стояночный тормоз можно включить, потянув за выключатель EPB.

i Полезная информация

После постановки автомобиля на стояночный тормоз, на приборной панели загорается индикатор (P) стояночного тормоза.

Экстренное торможение

В экстренной ситуации потяните выключатель EPB и удерживайте его, чтобы затормозить автомобиль в экстренной ситуации. Экстренное торможение можно отменить, просто отпустив переключатель EPB или нажав на педаль акселератора.

⚠ Предупреждение

Функция экстренного торможения может быть использована только в случае аварийной ситуации (например, заблокирована педаль тормоза).

Выключение стояночного тормоза

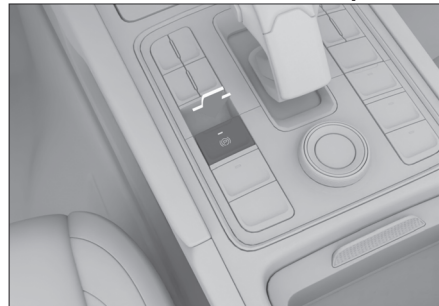

4EED00A77473

При включенном режиме питания нажмите на педаль тормоза и нажмите на выключатель EPB, чтобы выключить стояночный тормоз.

i Полезная информация

- › Когда стояночный тормоз отпущен, индикатор стояночного тормоза (P) на приборной панели гаснет.
- › Если после выключения и повторного включения всего автомобиля на приборе горит сигнальная лампа неисправности стояночного тормоза (P), попробуйте выполнить следующее. Потяните вверх выключатель EPB, затем нажмите на педаль тормоза и нажмите на выключатель EPB, чтобы должным образом разблокировать EPB. Если предупреждающий индикатор все еще горит, обратитесь в сервисный центр.

Функция автоматической парковки

Эта функция автоматически тормозит автомобиль при остановке, когда автомобиль находится под уклоном, на красном сигнале светофора или когда он эксплуатируется при частых остановках и трогании с места. Нет необходимости удерживать педаль тормоза нажатой или часто включать стояночный тормоз. Делает вождение более комфортным, а также снижает риск заноса.

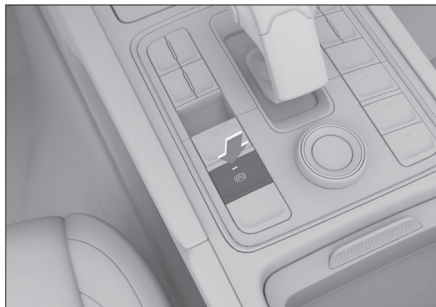

72836169364E

Закройте дверь водителя, пристегните ремень безопасности водителя, заведите автомобиль и нажмите переключатель AVN, чтобы включить или выключить функцию автоматической парковки.

1. Включите функцию автоматической парковки.

В этот момент функция находится в состоянии готовности, на приборной панели индикатор автоматической парковки (Ⓐ) загорается желтым цветом.

2. Во время движения для остановки автомобиля нажмите на педаль тормоза, данная функция автоматически затормозит автомобиль.

В этот момент функция активна, на приборной панели индикатор автоматической парковки (Ⓐ) горит зеленым цветом.

3. Нажмите на педаль акселератора, стояночный тормоз будет автоматически отключен.

Если педаль акселератора не нажимается в течение длительного времени, тормозное усилие автоматически переключается на электрический парковку, в этот момент функция автоматической парковки переходит в состояние готовности.

i Полезная информация

Функция автоматической парковки будет принудительно отключена в следующих ситуациях:

- › Отстегнут ремень безопасности водителя
- › Открыта дверь со стороны водителя.
- › Режим питания переключается на OFF.
- › Функция автоматической парковки работает более 3 минут.

⚠ Внимание!

Выключите функцию автоматической парковки в случае автоматической мойки автомобиля, буксировки и т.д.

Функция автоматического отключения стояночного тормоза

Водитель пристегивает ремень безопасности, заводит автомобиль, включает передачу, нажимает на педаль акселератора, когда система понимает, что водитель собирается начать движение, стояночный тормоз автоматически отпускается.

Чтобы избежать скольжения на склоне, для запуска автомобиля необходимо нажать на педаль акселератора для увеличения мощности.

Управление переключением передач

Автомобильное оборудование

Обратите внимание на то, что в настоящем Руководстве описывается стандартное оборудование, оборудование, входящее в комплектацию согласно национальным стандартам, а также специальное оборудование, предназначенное для конкретной модели автомобиля. Поэтому некоторое оборудование и функции, описанные в настоящем Руководстве, могут отсутствовать в Вашем автомобиле или использоваться в автомобилях, выпускаемых только для определенных рынков. Для получения информации о конкретной конфигурации изучите соответствующие материалы или запросите информацию у авторизованного дилера.

Описание передач

Парковочная передача (P)

Передача P предназначена для парковки автомобиля. При включенной передаче P коробка передач механически заблокирована, что позволяет предотвратить свободное качение автомобиля.

Передача заднего хода (R)

Передача R предназначена для движения автомобиля назад.

Нейтральная передача (N)

При включенной передаче N крутящий момент от двигателя не передается на колеса.

⚠ Предупреждение

- › При временной остановке в положении N всегда включайте стояночный тормоз или нажимайте на педаль тормоза. В противном случае автомобиль может покатиться и вызвать аварию.
- › Запрещается движение накатом на нейтральной передаче во избежание аварийных ситуаций.

Автоматический режим (D)

При обычном движении рекомендуется использовать передачу D.

При включенной передаче D коробка передач может автоматически переключаться на соответствующую передачу в зависимости от скорости автомобиля и необходимого ускорения для достижения оптимального экономичного режима.

Ручной режим (M)

При ускорении для обгона или при движении в гору или под уклон рекомендуется использовать передачу M.

На неровных участках и съездах рекомендуется использовать пониженную передачу M.

Переключение передач

После включения питания передачи можно переключать в нормальном режиме. Педаль тормоза следует удерживать нажатой до момента запуска автомобиля, иначе при отпуске стояночного тормоза на передаче D, R или M автомобиль будет двигаться самостоятельно.

⚠ Предупреждение

Во избежание поломки автомобиля или аварии следует переключать передачу после полной остановки автомобиля.

i Полезная информация

После завершения переключения передач убедитесь, что была включена правильная передача, руководствуясь подсказками приборной панели.

Переключение на передачу P

Когда автомобиль находится в неподвижном состоянии, нажмите кнопку включения передачи P.

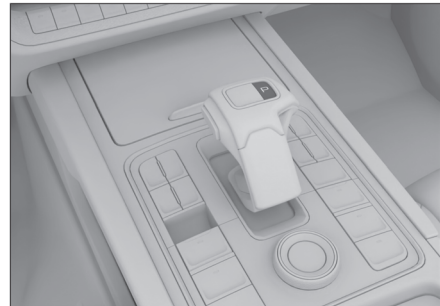

5BC60A67FC1A

i Полезная информация

Автомобиль автоматически переключится в положение P при возникновении следующих условий.

- › Когда автомобиль неподвижен и режим питания переключен на OFF.
- › Когда автомобиль неподвижен, ремень безопасности со стороны водителя не пристегнут, а дверь со стороны водителя открыта.



Переключение на передачи D, R, N, M

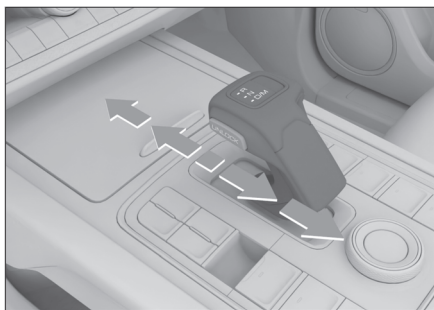

2

Вождение

Переключайтесь между передачами, перемещая рычаг переключения передач в нужном направлении на 1 или 2 ступени. Текущее передаточное число отображается приборной панелью.

Чтобы выйти из передачи R или переключиться в режим R, нажмите на педаль тормоза и нажмите кнопку UNLOCK; чтобы переключиться в режим D, нажмите на педаль тормоза.

Чтобы переключиться с передачи D на передачу N, переведите рычаг переключения передач вперед на 1 ступень. Чтобы переключиться с передачи R на передачу N, переместите рычаг переключения передач назад на 1 ступень.

После включения передачи D, для переключения на передачу M переместите рычаг переключения передач назад; снова переместите рычаг переключения передач назад, чтобы переключиться на передачу D.

Переключение передач в ручном режиме

i Полезная информация

При движении на передаче M трансмиссия автоматически переключится на соответствующую передачу, если обороты двигателя слишком низкие; однако трансмиссия не будет автоматически повышать передачу при высоких оборотах двигателя, поэтому регулируйте передачу вручную.

Лепестковые переключатели помогают переключать передачи без отрыва рук от рулевого колеса.

- › [-]: лепестки переключения на пониженную передачу.
- › [+]: лепестки переключения на повышенную передачу.

При движении в режиме M подрулевыми лепестками можно вручную переключать передачи вверх или вниз.

При движении в режиме D используйте лепестки переключения передач, чтобы временно включить передачу M. В этом случае также можно вручную повышать или понижать передачу с помощью лепестковых переключателей.

При движении на временной передаче M, если поднять и удерживать лепестки переключения или не пользоваться ими в течение длительного времени, то можно вернуться с передачи M на передачу D.

Аварийная разблокировка передачи R

Если на обычной рабочей передаче невозможно переключиться с R на другую передачу, можно выполнить операцию аварийной разблокировки передачи R.

⚠ Внимание!

- › При возникновении данной неисправности рекомендуется обратиться в сервисный центр, чтобы снятие блокировки провели специалисты. Самостоятельные действия могут привести к повреждению соответствующих узлов автомобиля.
- › Необходимость аварийной разблокировки селектора свидетельствует о наличии неисправностей. Следует обратиться в сервисный центр для осмотра автомобиля.



1. Переключите режим питания в положение ON и откройте ящик переднего подлокотника.
2. Переключите два переключателя в направлении стрелок и снимите подстаканник.

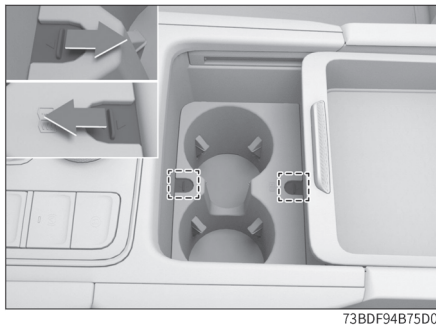

73BDF94B75D0

3. Удалите клейкую прокладку.

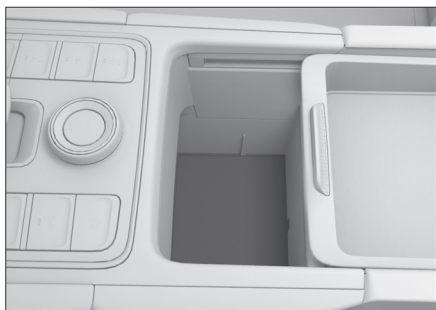

B78555B1FA9E

4. В выемке с помощью плоской отвертки, обернутой тканью, подденьте крышку, чтобы открыть доступ к рукоятке разблокировки передачи P.



F62C8FA19233

5. Поверните рукоятку разблокировки передачи P против часовой стрелки примерно на 60 градусов, чтобы она вошла в паз.

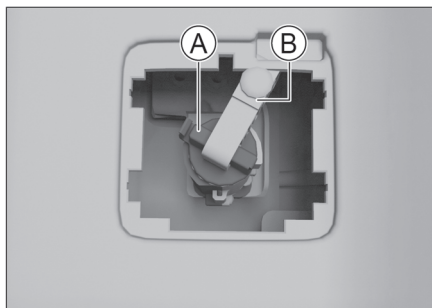

C32C00B7920F

6. Потяните за трос так, чтобы поднять ручку разблокировки вверх, и удерживайте в таком положении примерно 18 секунд. Когда на приборной панели появится индикация передачи N, или загорится индикатор передачи N на рычаге переключения передач, это означает, передача P была успешно разблокирована. Когда коробка передач будет находиться на передаче N, отпустите трос.
7. После того, как автомобиль завершит движение, включите стояночный тормоз и выполните описанные выше действия в обратном порядке, чтобы сбросить ручку разблокировки передачи P.

i Полезная информация

В любом из следующих случаев коробка передач автоматически переключится на передачу P. При необходимости повторите процедуру аварийной разблокировки передачи P.

- › Переключите режим питания.
- › Во время стоянки водитель открыл дверь со стороны водителя, не пристегнувшись ремнем безопасности.

Медленное движение

После включения двигателя переключитесь на ведущую передачу, отпустите стояночный тормоз и отпустите педаль тормоза. При этом автомобиль медленно поедет вперед даже без нажатия педали газа.



Начало движения

Начало движения в обычных условиях

1. Закройте дверь, пристегните ремень безопасности и убедитесь, что стояночный тормоз включен.
2. Запустите автомобиль.
3. Нажмите педаль тормоза и включите передачу D.
Если при трогании с места требуется больше тяги (например, на подъеме и т.д.), рекомендуется включить передачу M.
4. Отпустите педаль тормоза, а затем плавно нажмите на педаль акселератора, чтобы разогнать автомобиль.

i Полезная информация

Когда автомобиль начинает движение, стояночный тормоз автоматически выключается.

Максимально интенсивный разгон с места

1. Закройте дверь, пристегните ремень безопасности и убедитесь, что стояночный тормоз включен.
2. Заведите автомобиль, выключите систему электронного контроля устойчивости и переключите режим вождения на спортивный режим.
3. Нажмите левой ногой на педаль тормоза, переключите передачу на D и отпустите стояночный тормоз.
4. Полностью нажмите правой ногой на педаль акселератора, система выводит сообщение "Активирован режим максимального ускорения".
5. Отпустите педаль тормоза, и автомобиль начнет трогаться с места с максимально возможным ускорением.

i Полезная информация

- › Если во время запуска катапультирования нажать педаль тормоза или отпустить педаль акселератора, режим максимального ускорения будет прерван, при этом система выводит сообщение "Режим максимального ускорения прерван".
- › Если педаль тормоза не отпустить в течение длительного времени (около 5 секунд), автомобиль переходит в режим тайм-аута, а система выводит сообщение "Выход из режима максимального ускорения" для защиты сцепления и тормозной системы. После входа

в режим тайм-аута, для выхода из него необходимо отпустить педали тормоза и акселератора, после чего система вновь переключается в режим максимального ускорения.

! Предупреждение

- › Управляйте автомобилем внимательно, соблюдая правила дорожного движения.
- › Используйте данную функцию, только если вы считаете, что это безопасно, исходя из окружающих дорожных условий.
- › Избегайте использования этой функции на мокрой или скользкой дороге. Невыполнение этого требования может привести к потере контроля над автомобилем и стать причиной аварии.

Парковка

1. Отпустив педаль акселератора, нажмите на педаль тормоза.

i Полезная информация

В данном автомобиле электронная тормозная система с усилителем, которая немного отличается от моделей с вакуумным усилителем тормозов. Например, после нажатия на педаль тормоза для остановки автомобиля можно продолжать нажимать ее до максимально возможного положения (до упора), что является нормальным явлением.

2. После полной остановки движущегося автомобиля переведите рычаг в положение передачи P.
3. При необходимости включите стояночный тормоз или просто выключите автомобиль.

i Полезная информация

При выключении автомобиля стояночный тормоз включается автоматически.

4. Отпустите педаль тормоза.
 - › При необходимости временной остановки на склоне необходимо нажать на педаль тормоза или включить стояночный тормоз. Запрещается использовать педаль акселератора или функцию медленного движения для предотвращения скольжения, иначе трансмиссия будет повреждена.



-
- › На склоне запрещается использовать для торможения только передачу Р, так как это может привести к повреждению коробки передач.
 - › При остановке на склоне при необходимости закрепите колеса для предотвращения скатывания автомобиля.



Режим помощи на рулевом колесе

Автомобильное оборудование

Обратите внимание на то, что в настоящем Руководстве описывается стандартное оборудование, оборудование, входящее в комплектацию согласно национальным стандартам, а также специальное оборудование, предназначенное для конкретной модели автомобиля. Поэтому некоторое оборудование и функции, описанные в настоящем Руководстве, могут отсутствовать в Вашем автомобиле или использоваться в автомобилях, выпускаемых только для определенных рынков. Для получения информации о конкретной конфигурации изучите соответствующие материалы или запросите информацию у авторизованного дилера.

Комфорт

Подходит для вождения в обычных условиях.

Спорт

Снижает усиление рулевого управления и увеличивает отклик рулевого колеса. Рекомендуется использовать его на высоких скоростях, в дождь, снег и т. п.

2

Вождение

Переключение режимов помощи на рулевом колесе

Индивидуальное переключение: При включенном режиме питания режим помощи на рулевом колесе можно переключать с помощью мультимедийного дисплея [Настройки управления автомобилем] → [Вождение]. Совмещенное переключение: При переключении системы контроля проходимости также переключается режим помощи на рулевом колесе.

Режим повышенной проходимости	Режим помощи на рулевом колесе
Спорт, Снег	Спорт
Экономичный	Легкий
Стандарт, грязь, песок, 4H, 4L, скала	Комфорт

i Полезная информация

При переключении режима помощи на рулевом колесе должны быть соблюдены следующие условия:

- › Электроусилитель рулевого механизма работает исправно.
- › Скорость автомобиля менее 120 км/ч.
- › Не выполняются никакие явные операции рулевого управления.

Легкий

Повышает усиление рулевого управления, рулевое управление относительно свободное, подходит для вождения в условиях интенсивного движения, например, в городах.



Автомобильное оборудование

Обратите внимание на то, что в настоящем Руководстве описывается стандартное оборудование, оборудование, входящее в комплектацию согласно национальным стандартам, а также специальное оборудование, предназначенное для конкретной модели автомобиля. Поэтому некоторое оборудование и функции, описанные в настоящем Руководстве, могут отсутствовать в Вашем автомобиле или использоваться в автомобилях, выпускаемых только для определенных рынков. Для получения информации о конкретной конфигурации изучите соответствующие материалы или запросите информацию у авторизованного дилера.

Введение в систему контроля проходимости

В сложных дорожных условиях система контроля дорожного покрытия в соответствии с выбранным режимом движения автоматически оптимизирует все системы управления автомобилем, чтобы они соответствовали текущим условиям, и значительно повышает проходимость и устойчивость автомобиля.

Переключатель режима вездехода

⚠ Внимание!

- › Неправильное использование режимов движения может привести к неправильной реакции автомобиля на дорожные условия и тем самым сократить срок службы подвески и трансмиссии.
- › Перед выездом автомобиля на дорогу со сложным рельефом водитель должен предварительно оценить местность и включить соответствующий режим, чтобы в дальнейшем не потерять контроль над управлением.

Метод переключения



79B0935B7B7C

- › Когда электропитание включено и автомобиль не находится в режиме 4L или Скала, поворотом ручки можно переключаться между режимами Экономичный, Стандартный, Спортивный, Снег, Песок, Грязь и 4H. Нажатием кнопки AUTO можно переключиться в режим интеллектуального контроля вседорожного движения.
- › Запустите двигатель, включите нейтральную передачу N и убедитесь, что автомобиль неподвижен. Нажмите кнопку 4L, чтобы войти или выйти из режима 4L. Когда автомобиль находится в режиме 4L, поворотом ручки можно переключаться между режимами 4L и Скала. В режиме 4L или Скала нажатием на кнопку 4L можно вернуться в ранее использованный режим вседорожного движения.

i Полезная информация

- › При движении автомобиля, если скорость превышает 85 км/ч, для обеспечения безопасного вождения разрешается переключаться из текущего режима только в режимы Стандартный, Спортивный и Экономичный. При переключении в другие режимы, система не реагирует и автоматически переключается в требуемый режим, когда скорость автомобиля падает ниже безопасной.
- › После завершения переключения режимов на приборной панели и мультимедийном дисплее выводятся соответствующие сообщения.
- › Если переключение режимов происходит ненормально или система выводит соответствующее сообщение, следуйте инструкциям и повторите попытку переключения после того, как убедитесь, что условия переключения соблюдены.
- › При входе или выходе из режима 4L может возникнуть звук механического сцепления и небольшая вибрация автомобиля, что является нормальным явлением.
- › В режимах 4L и Скала загорается индикатор на кнопке 4L.
- › Установка колес в нормальное положение позволит более плавно входить и выходить из режима 4L.
- › Круиз-контроль и Система интеллектуального запуска и остановки доступны в режимах Стандартный, Спортивный, Экономичный и Эксперт (без 4H). В режимах 4H, 4L и Скала система электронного контроля устойчивости по умолчанию отключена.

- › В мультимедийном дисплее [Управление настройками автомобиля] → [Вождение] можно включить или выключить напоминание режима вождения. Если эта функция включена, при каждом запуске автомобиля система по умолчанию выбирает последний использовавшийся режим движения.

⚠ Внимание!

- › В режиме 4H необходимо двигаться со скоростью не более 80 км/ч и уменьшить количество поворотов под большими углами, иначе это может привести к повреждению деталей трансмиссии и даже или к опрокидыванию автомобиля. Движение по дорогам с твердым покрытием вызывает ненормальный шум и избыточный износ шин.
- › В режимах 4L и Скала необходимо двигаться со скоростью не более 40 км/ч и уменьшить количество поворотов под большими углами, иначе это может привести к повреждению деталей трансмиссии и даже или к опрокидыванию автомобиля.
- › Для успешного входа и выхода в режим 4L автомобиль не должен двигаться, и необходимо удерживать передачу N, иначе может быть повреждена раздаточная коробка.

Описание режимов

- › Автоматический режим: подходит для дорог, дорог с твердым покрытием, асфальтированных дорог, бетона или дорог с твердым покрытием с небольшим количеством снега, льда или грязи. Обеспечивает оптимизированное и сбалансированное вождение на хороших дорожных покрытиях. При использовании этого режима система будет автоматически переключаться между экономичным, стандартным или спортивным режимом в зависимости от условий движения.
- › Экономичный режим: подходит для шоссе, дорог с твердым покрытием, асфальтовых дорог, бетонных дорог и других хороших дорожных покрытий. Данный режим отдает приоритет экономии топлива, снижая его расход при сохранении динамики движения.
- › Стандартная режим: для шоссе, дорог с твердым покрытием, асфальтовых дорог, бетонных дорог или дорог с твердым по-

крытием с небольшим количеством снега и льда. Обеспечивает оптимизированное и сбалансированное вождение на хороших дорожных покрытиях.

- › Спортивный режим: для хорошего дорожного покрытия, такого как шоссе, дороги с твердым покрытием, асфальтовые и бетонные дороги. Мощная отдача мощности при запуске и разгоне благодаря увеличенным оборотам холостого хода и поддержке переключения передач.
- › Снежный режим: для движения по скользким поверхностям, таким как легкий снег, лед, трава и гравий. Автомобиль трогается с места на второй передаче, отбор мощности полного привода плавный, хорошая управляемость и устойчивость.
- › Песочный режим: для сухих, рыхлых поверхностей, таких как пустыня Гоби или пустынное бездорожье. Усиленная реакция выходной мощности.

Движение в этом режиме по дорогам или улицам с твердым покрытием запрещено.

- › Грязевой режим: для езды по грязи, бездорожью и эвакуации. Электронная система ограниченного скольжения полностью использует сцепление каждого колеса, обеспечивая высокую мощность и проходимость автомобиля.

Движение в этом режиме по дорогам или улицам с твердым покрытием запрещено.

- › Режим 4H: для движения в сложных дорожных условиях и обеспечения проходимости, для рыхлых и скользких дорог, таких как горы, тропические леса и неглубокая грязь, оптимизирует работу дроссельной заслонки для улучшения отклика и выходного крутящего момента.
- › Режим 4L: для дорожных условий, таких как подъем по крутым склонам и эвакуация автомобиля. Увеличивая передаточное число на одну ступень, автомобиль может получить максимальную тягу, что обеспечивает усилие при подъеме по крутым склонам и экстренной помощи.
- › Режим Скала: для подъема по ступеням или камням, автоматически блокирует установленную блокировку дифференциала автомобиля, а также оптимизирует работу дроссельной заслонки и выходной крутящий момент чтобы улучшить способность автомобиля преодолевать подъемы.

Режим Эксперт

Вы можете настроить режим вождения, режим рулевого управления, режим 4WD и пе-

рекламатель ESC в соответствии с вашими потребностями вождения, чтобы автомобиль мог адаптироваться к вашему стилю управления и комфорту.



ACE0A0882275

Когда электропитание включено и автомобиль не находится в режиме 4L или Скала, нажмите кнопку режима Эксперт , чтобы войти в режим эксперта.

Полезная информация

- › Если в течение длительного времени не выполняется никаких операций, интерфейс режима эксперта будет автоматически закрыт. Нажмите кнопку режим эксперта , чтобы снова вызвать данный интерфейс.
- › В целях безопасности система не реагирует на переключение экспертного режима, если скорость автомобиля во время движения превышает 75 км/ч.

Интерфейс экспертного режима

В интерфейсе экспертного режима вы можете настроить до трех режимов. Кроме того, установлены режимы [Дрифт] и [Высокоскоростные гонки по бездорожью] для удовлетворения различных потребностей вождения.

- › Режимы движения: выбор комфортный, стандартный, спортивный.
Стандартный: улучшает экономию топлива автомобиля и подходит для ровных, твердых дорог, таких как городские дороги и дороги с твердым покрытием. Комфортный: сочетание динамики и экономичности автомобиля, применим для движения по дорогам с любым покрытием.
Спортивный: повышенные динамические характеристики автомобиля, быстрый отклик и новый уровень ощущений от управления автомобилем. Подходит для движения по ровным широким дорогам с небольшим количеством транспортных средств.

- › Режимы рулевого управления: переключение между режимами комфортный, стандартный, спортивный.
Описание режимов см. в разделе "Переключение режимов помощи при рулении". (▷ стр. 102)
- › Режим полного привода: переключение между режимами 2H, 4A и 4H.
2H: высокоскоростной двухколесный привод, подходит для дорог с хорошим покрытием, таких как шоссе, дороги с твердым, асфальтным либо бетонным покрытием.
4A: автоматический полный привод, подходит для шоссе, дорог с твердым, асфальтным либо бетонным покрытием, а также дорог с твердым покрытием с небольшим слоем льда, снега, песка или грязи.
4H: высокоскоростной полный привод, подходит для грунтовых дорог с плохим сцеплением (например, при наличии на поверхности грязи или песка).

Внимание!

В режиме 4H рекомендуется передвигаться со скоростью не выше 85 км/ч. При движении на слишком высокой скорости избегайте совершения крутых поворотов, так как это может привести к повреждению компонентов трансмиссии и вызвать риск опрокидывания автомобиля.

- › Настройки ESC (электронной системы контроля устойчивости): переключение между режимами ALL-ON, TCS&VDC-OFF и ALL-OFF.
ALL-ON: Электронный контроль устойчивости (ESC) включен.
TCS & VDC-OFF : Антипробуксовочная система контроля тяги (TCS) и система динамического контроля устойчивости автомобиля (VDC) отключены.
ALL-OFF: системы ESC выключены.
- › Дрифт: применим для широких площадок закрытого типа со скользкой поверхностью. Предназначен для водителей с хорошими навыками дрифта, которые хотят испытать острые ощущения и удовольствие от вождения благодаря собственному мастерству.
- › Высокоскоростные внедорожные гонки: для гонок по пустыням и пересеченной местности.
Нажмите кнопку [Сброс] для восстановления системных настроек по умолчанию. Нажмите кнопку [Выход из режима], чтобы выйти из режима "Специалист".

i Полезная информация

Режимы дрифта и скоростных гонок по бездорожью предустановлены на заводе, но водитель может изменить настройки в соответствии со своими потребностями.

При выходе из режимов дрифта и скоростных гонок по бездорожью происходит сброс настроек, установленных водителем самостоятельно.

Указания по управлению полноприводным автомобилем

- › Запрещается испытывать двухколесный привод автомобиля в условиях снега, грязи, на песке или гравии, в режимах 4L и 4H (в том числе когда передние колеса не вращаются, а задние постоянно пробуксовывают на нетвердой поверхности, в снегу или на льду).

- › При вызволении застрявшего автомобиля (например, в снегу, грязи, песке и других условиях с пробуксовкой колес) при непрерывной пробуксовке колес может сработать функция защиты системы полного привода от перегрева. В этом случае немедленно прекратите попытки вызволения автомобиля, и, соблюдая осторожность, остановите двигатель для охлаждения. Дождитесь, пока система полного привода автоматически отключит аварийный сигнал перегрева, затем продолжите вызволение автомобиля.

После отмены сигнала о перегреве рекомендуется подождать еще несколько минут для более полного охлаждения системы полного привода и восстановления эффективности работы системы. Если аварийный сигнал не отменяется в течение длительного времени, обратитесь к поставщику услуг.

- › Убедитесь, что все четыре колеса автомобиля имеют одинаковый радиус качения: При замене шин все четыре шины автомобиля должны заменяться одновременно, марка и модель всех четырех шин должны быть одинаковыми; При возникновении предупреждающего сигнала о падении давления в шинах необходимо незамедлительно проверить и подкачать колесо, чтобы устранить аварийный сигнал.

Если временно невозможно обеспечить однообразие используемых шин (например, при использовании неполноразмерного запасного колеса), то необходимо

передвигаться в экономичном режиме и постараться как можно скорее (не более чем через 50 км) заменить несоответствующую шину на шину того же размера и модели.

- › Избегайте эксплуатации автомобиля в условиях заноса (дрифта).
- › На дорогах с твердым покрытием или улицах (например, обычные шоссе/дороги, дороги с бетонным покрытием). Нельзя использовать при движении на дорогах, покрытых снегом, грязью, песком, гравием, а также в режимах 4L и 4H.
- › Запрещается запускать двигатель или вращать колеса при подьеме домкратом автомобиля, находящегося в режиме 4L. Невыполнение этого требования может привести к падению автомобиля с домкрата и резкому движению вперед, что представляет большую опасность.

Автомобильное оборудование

Обратите внимание на то, что в настоящем Руководстве описывается стандартное оборудование, оборудование, входящее в комплектацию согласно национальным стандартам, а также специальное оборудование, предназначенное для конкретной модели автомобиля. Поэтому некоторое оборудование и функции, описанные в настоящем Руководстве, могут отсутствовать в Вашем автомобиле или использоваться в автомобилях, выпускаемых только для определенных рынков. Для получения информации о конкретной конфигурации изучите соответствующие материалы или запросите информацию у авторизованного дилера.

Круиз-контроль при движении по пересеченной местности

Описание функции

Функция Круиз-контроль при движении по пересеченной местности позволяет поддерживать заданную скорость движения автомобиля без необходимости нажимать на педаль газа или тормоза. Его можно использовать при езде по бездорожью, на ухабистых дорогах или при вызовении автомобиля из сложной ситуации.

i Полезная информация

- › Поскольку функция Круиз-контроля при движении по пересеченной местности предназначена для езды по бездорожью, то круизная скорость составляет от 4 до 12 км/ч.
- › Крейсерская скорость может незначительно колебаться в зависимости от дорожных условий, что является нормальным явлением.

! Предупреждение

- › Круиз-контроль при движении по пересеченной местности является лишь вспомогательным средством и не отменяет необходимости оценки водителем дорожных и транспортных условий и никоим образом не может заменить водителя при управлении автомобилем. Водитель в любом случае несет ответственность за безопасность автомобиля, должен сохранять концентрацию внимания и управлять автомобилем с осторожностью.
- › Неправильное использование режима Круиз-контроля при движении по пересеченной местности может привести к аварии.

Длительное и непрерывное использование может привести к перегреву некоторых систем, в результате чего на приборной панели появится аварийное сообщение и погаснет индикатор круиз-контроля при движении по пересеченной местности. При возникновении вышеописанной ситуации немедленно припаркуйте автомобиль в безопасном месте и позвольте системам охладиться.

- › Если во время движения в режиме круиз-контроля при движении по пересеченной местности колеса с одной стороны автомобиля пробуксовывают, то необходимо незамедлительно включить блокировку дифференциала автомобиля.

i Полезная информация

В некоторых ситуациях система круиз-контроля при движении по пересеченной местности не способна поддерживать фиксированную низкую скорость автомобиля, что может привести к аварии. Например:

- › на склонах с большим уклоном.
- › на труднопроходимых участках и дорогах с особо неровными поверхностями.
- › на заснеженных, обледенелых дорогах или других скользких поверхностях.

i Полезная информация

Функция круиз-контроля при движении по пересеченной местности недоступна при перемещении автомобиля с высокой скоростью.

Включение и отключение системы

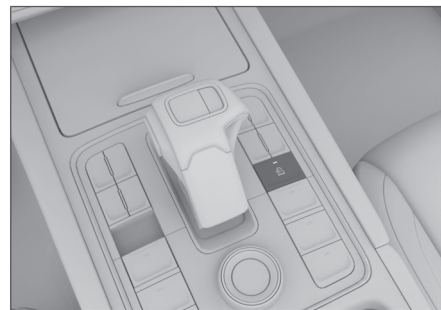

6C0A49B13BA4

1. Нажмите кнопку круиз-контроля при движении по пересеченной местности, расположенную рядом с рычагом переключения передач, для включения функции круиз-контроля при движении по бездорожью. Нажмите кнопку еще раз, чтобы отключить функцию.

Если индикатор круиз-контроля при движении по пересеченной местности  на приборной панели горит белым цветом, то это означает, что функция включена и готова к работе.

i Полезная информация

При включении режима круиз-контроля при движении по пересеченной местности должны быть соблюдены следующие условия:

- › Дверь со стороны водителя должна быть полностью закрыта.
- › Запустите двигатель автомобиля и включите передачу N.
- › Автомобиль должен находиться в режиме 4L или "Скалы".
- › Отпустите стояночный тормоз.

i Полезная информация

При использовании режима круиз-контроля при движении по бездорожью небольшие колебания скорости из-за неровностей дороги в сложных рабочих условиях являются нормальным.

2. Включите передачу D или M, и система круиз-контроля при движении по бездорожью автоматически перейдет в рабочий режим круиз-контроля. Когда индикатор круиз-контроля при движении по пересеченной местности  на приборной панели горит зеленым цветом, то это означает, что функция работает.

Настройка скорости автомобиля

Имеется 9 передач скорости в режиме круиз-контроля, которые устанавливаются нижеописанными способами и отображаются на приборной панели.

- › Для выбора нужной скорости переместите рычаг управления в направлении, указанном стрелками.

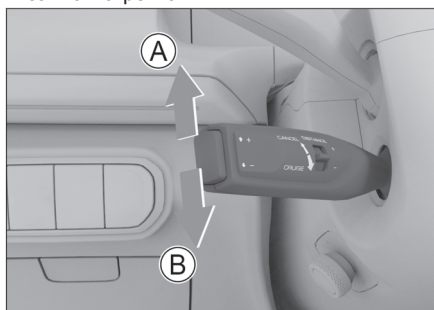

87B196074EC6

- A** Увеличение скорости

B Снижение скорости

- › Нажмите педаль акселератора или педаль тормоза, установите скорость автомобиля на желаемую передачу круиз-контроля, а затем отпустите педаль.

i Полезная информация

Когда скорость движения превышает 20 км/ч, система круиз-контроля при движении по пересеченной местности переходит в режим ожидания; когда скорость превышает 36 км/ч, система автоматически отключается.

Ниже для справки перечислены типичные участки местности и рекомендуемые передачи для движения по бездорожью:

Передачи для движения по бездорожью в режиме круиз-контроля (Справочные значения)	Дорожные условия
1–2 передача	Камни, неровная поверхность (на спуске), пересеченная местность
3–4 передача	Неровная поверхность (на подъеме), гравий (на спуске)
5–6 передача	Снег, грязь, гравий (при горизонтальном движении или подъеме)
7–9 передача	Песок, грязь, трава и т.д.

Режим разворота на бездорожье

При включении системы круиз-контроля при движении по пересеченной местности Вы можете при необходимости включить функцию разворота на бездорожье для улучшения проходимости и уменьшения радиуса поворота при сохранении заданной скорости, что улучшает характеристики прохождения поворотов.

Способы использования

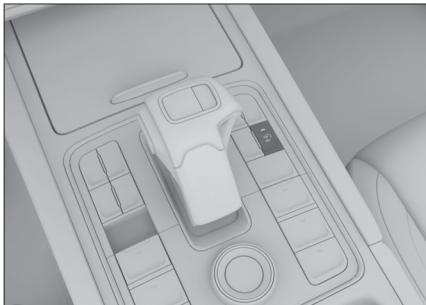

13FB982E7C8E

1. После включения системы круиз-контроля при движении по пересеченной местности нажмите кнопку , чтобы включить функцию Разворота на бездорожье. Нажмите кнопку еще раз, чтобы отключить функцию.

Индикатор  на приборной панели светится белым цветом: это означает, что функция включена и готова к работе.

2. Установите передачу D или M, полностью выверните рулевое колесо (поверните руль по часовой стрелке или против до упора), отпустите педаль тормоза, и система Разворота на бездорожье перейдет в рабочее состояние.

Индикатор  на приборной панели горит зеленым цветом: это означает, что система Поворот Танка перешла в рабочее состояние.

Полезная информация

Чтобы использовать функцию разворота на бездорожье, необходимо выполнить следующие условия.

- › Электронная блокировка дифференциала заднего моста не должна быть активирована.
- › Нажатие на педаль акселератора или педаль тормоза не должно быть слишком сильным.

Полезная информация

Эта функция наиболее эффективна при использовании на самых низких скоростях при движении в режиме круиз-контроля по бездорожью.

Когда скорость автомобиля превышает 10 км/ч, функция разворот на бездорожье переходит в режим ожидания; когда скорость автомобиля превышает 30 км/ч, функция автоматически отключается.

Внимание!

Запрещается использовать функцию разворота на бездорожье на дорогах с твердым покрытием, так как это ускорит повреждение компонентов трансмиссионного механизма и износ шин.



Режим движения по пересеченной местности

Автомобильное оборудование

Обратите внимание на то, что в настоящем Руководстве описывается стандартное оборудование, оборудование, входящее в комплектацию согласно национальным стандартам, а также специальное оборудование, предназначенное для конкретной модели автомобиля. Поэтому некоторое оборудование и функции, описанные в настоящем Руководстве, могут отсутствовать в Вашем автомобиле или использоваться в автомобилях, выпускаемых только для определенных рынков. Для получения информации о конкретной конфигурации изучите соответствующие материалы или запросите информацию у авторизованного дилера.

Режим внедорожника

В интерфейсе мультимедийного приложения нажмите кнопку [Режим внедорожника], чтобы войти в интерфейс режима движения по пересеченной местности.

2

Вождение

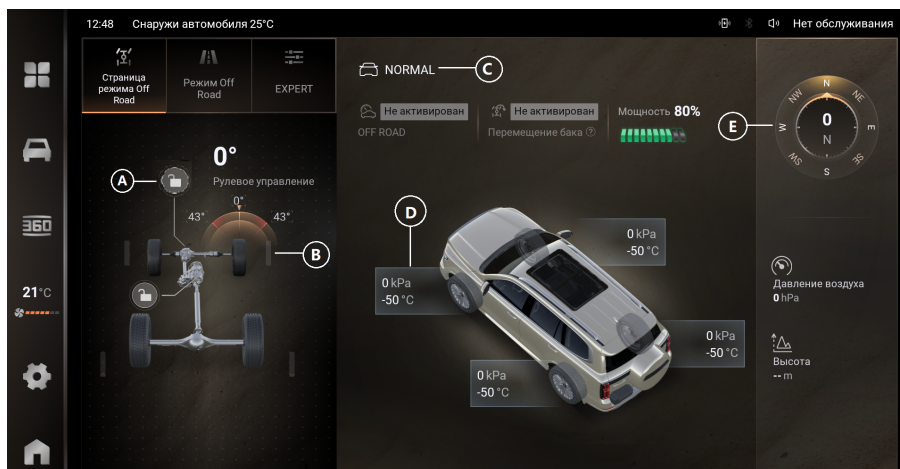

Ⓐ Состояние блокировки дифференциала

Ⓑ Распределение крутящего момента

Ⓒ Режим повышенной проходимости

Ⓓ Температура и давление в шинах

Ⓔ Направление движения

Внедорожный режим: главная страница

Этот экран позволяет просматривать информацию, связанную с режимом движения по пересеченной местности.

- › [Поворот колес]: показывает направление и угол поворота колес.
- › Состояние блокировки дифференциалов: показывает заблокированное или разблокированное состояние дифференциалов.
- › Распределение крутящего момента: отражается динамика распределения крутящего момента между передним и задним мостами. Логика распределения крутящего момента может отличаться в разных режимах движения.
- › Режим повышенной проходимости: показывает используемый автомобилем режим повышенной проходимости.
- › [Режим внедорожника]: Подробности см. в разделе "Круиз-контроль при движении по пересеченной местности" → "Движение с круизконтролем по пересеченной местности". (▷ стр. 109).
- › [Разворот на бездорожье]: Подробности см. в разделе "Круиз-контроль при движении по пересеченной местности" → "Поворот Танка". (▷ стр. 110).



-
- › [Электричество]: отображается уровень заряда аккумуляторной батареи.
 - › Давление и температура в шинах: отображается давление и температура в шинах. Если значение температуры или давления в шинах находятся за пределами нормы, то соответствующее значение отображается красным цветом.
 - › Направление движения: показывает ориентацию передней части автомобиля.
 - › [Высота]: отображается высота над уровнем моря в месте нахождения автомобиля.
 - › [Давление воздуха]: отображается атмосферное давление в месте нахождения автомобиля.

"Вид покорителя"

При включенном режиме "Вид покорителя" при движении автомобиля на экран будет выводиться видеоизображение из-под кузова. Эта функция помогает водителю управлять автомобилем в сложных дорожных условиях.

Если скорость автомобиля превышает определенное значение, эта функция автоматически отключается.

Режим Эксперт

Подробности см. в разделе "Система контроля проходимости" → "Режим "Эксперт".
(▷ стр. 106)



Режимы торможения

Автомобильное оборудование

Обратите внимание на то, что в настоящем Руководстве описывается стандартное оборудование, оборудование, входящее в комплектацию согласно национальным стандартам, а также специальное оборудование, предназначенное для конкретной модели автомобиля. Поэтому некоторое оборудование и функции, описанные в настоящем Руководстве, могут отсутствовать в Вашем автомобиле или использоваться в автомобилях, выпускаемых только для определенных рынков. Для получения информации о конкретной конфигурации изучите соответствующие материалы или запросите информацию у авторизованного дилера.

i Полезная информация

При нижеописанных условиях может ощущаться небольшой шум от работы двигателя, вибрации или звуки механического сцепления, что является нормальным.

- › Во время самодиагностики тормозной системы с электроусилением.
- › Во время инициализации тормозной системы с электроусилением.
- › Во время работы тормозной системы с электроусилителем.

2

Вождение

Режимы торможения

Общие сведения

Эта функция обеспечивает использование трех настраиваемых режимов торможения с различными эффектами для удовлетворения различных потребностей водителя.

Способы использования

Режим торможения можно настроить с помощью мультимедийного дисплея [Управление автомобилем. Настройки автомобиля] → [Вождение] → [Режим торможения].

Комфорт: при нажатии на педаль тормоза реакция автомобиля на торможение плавная, тормозное усилие легче контролировать.

Стандарт: средняя скорость реакции на тормозное усилие в сравнении с режимами Комфорт или Спорт.

Спорт: при нажатии на педаль тормоза автомобиль тормозит более резко, быстрый отклик на тормозное усилие.

i Полезная информация

При каждом запуске автомобиля по умолчанию выбирается последний использованный режим торможения.

i Полезная информация

При переключении режима торможения должны быть соблюдены следующие условия.

- › Тормозная система с электроусилением работает правильно.
- › Скорость автомобиля менее 120 км/ч.
- › Педаль тормоза не нажата.



Автомобильное оборудование

Обратите внимание на то, что в настоящем Руководстве описывается стандартное оборудование, оборудование, входящее в комплектацию согласно национальным стандартам, а также специальное оборудование, предназначенное для конкретной модели автомобиля. Поэтому некоторое оборудование и функции, описанные в настоящем Руководстве, могут отсутствовать в Вашем автомобиле или использоваться в автомобилях, выпускаемых только для определенных рынков. Для получения информации о конкретной конфигурации изучите соответствующие материалы или запросите информацию у авторизованного дилера.

Общие сведения о блокировке дифференциала

В случае пробуксовки одного ведущего колеса блокировка дифференциала гарантирует, что противоположное ведущее колесо получит достаточный крутящий момент для обеспечения автомобиля большой движущей силой и вывода его из затруднительного положения.

⚠ Предупреждение

- Запрещается переоборудование трансмиссии и системы привода автомобиля во избежание выхода из строя блокировок дифференциалов.
- Использование блокировок дифференциалов на дорогах с твердым покрытием запрещено.
- Блокировка дифференциала должна использоваться только для вызволения автомобиля из затруднительной ситуации и сразу после вызволения должна быть отключена.
- После блокировки дифференциала управление автомобилем необходимо осуществлять с осторожностью, не допускать резких поворотов рулевого колеса, в противном случае это может серьезно повлиять на устойчивость автомобиля и увеличить риск аварии.

Блокировка дифференциала заднего моста

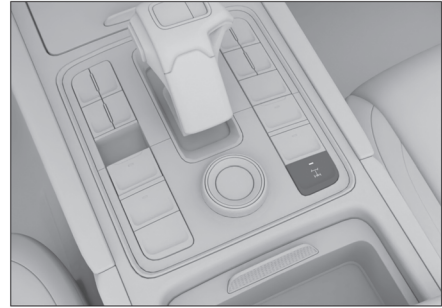



3D92AE4241C4

Ручная блокировка и разблокировка

i Полезная информация

Для нормальной блокировки должны быть соблюдены следующие основные условия.

- Скорость автомобиля менее 5 км/ч.
- Разница в скорости между левым и правым колесами составляет менее 50 об/мин.
- Функция Поворот Танка не используется.

Заведите автомобиль и нажмите кнопку , чтобы заблокировать или разблокировать блокировку дифференциала заднего моста. Если индикатор на кнопке горит, а индикатор  на приборной панели горит зеленым цветом, то это означает, что блокировка произведена успешно.

Если индикатор на кнопке и индикатор  на панели погасли, то это означает, что блокировка успешно снята.

Если индикатор на кнопке мигает в течение нескольких секунд, а затем гаснет, а индикатор  на приборной панели мигает желтым цветом в течение нескольких секунд, а затем гаснет, то это означает, что блокировка не сработала. Прежде чем приступить к работе, убедитесь, что все условия соблюдены.

⚠ Внимание!



При заблокированном дифференциале необходимо уменьшить повороты с большим углом, в противном случае возможно повреждение компонентов автомобиля.

i Полезная информация

Если возникают трудности с разблокировкой автомобиля, то можно слегка подергать рулевое колесо влево и вправо, это поможет разблокировать автомобиль.



Предупреждение о превышении скорости

Если при движении с заблокированным дифференциалом заднего моста индикатор на кнопке  мигает, а индикатор  на приборной панели мигает зеленым цветом, то это означает, что скорость автомобиля слишком высокая, необходимо снизить скорость.

Автоматическая разблокировка при превышении скорости

При движении с заблокированным дифференциалом заднего моста блокировка автоматически отключается, если скорость автомобиля превышает 40 км/ч.

Последовательная блокировка и разблокировка дифференциала

Если в режиме повышенной проходимости передача находится в положении "Скалы", то система будет управлять автоматическим включением блокировки дифференциала заднего моста. При выходе из режима Скалы блокировка автоматически отключается.

Полезная информация

Если блокировка включена автоматически, то после набора скорости автоматического отключения блокировки не происходит.

- › Режим движения находится в положении 4L.
- › Разница в скорости между левым и правым колесами составляет менее 50 об/мин.

Нажмите кнопку, чтобы заблокировать или разблокировать блокировку дифференциала переднего моста.

Если индикатор на кнопке горит, а индикатор  на приборной панели горит зеленым цветом, то это означает, что блокировка произведена успешно.

Если индикатор на кнопке и индикатор  на приборной панели погасли, то это означает, что блокировка успешно снята.

Если индикатор на кнопке мигает в течение нескольких секунд, а затем гаснет, а индикатор  на приборной панели мигает желтым цветом в течение нескольких секунд, а затем гаснет, то это означает, что блокировка не сработала. Прежде чем приступить к работе, убедитесь, что все условия соблюдены.

Полезная информация

- › При разблокировке дифференциала заднего моста одновременно отключается блокировка дифференциала переднего моста
- › При выходе из режима вождения 4L блокировка дифференциала переднего моста автоматически отключается.
- › Если возникают трудности с разблокировкой, то можно слегка подергать рулевое колесо влево и вправо, это поможет разблокировать автомобиль.

Внимание!

При заблокированном дифференциале необходимо уменьшить повороты с большим углом, в противном случае возможно повреждение компонентов автомобиля.

Блокировка дифференциала переднего моста

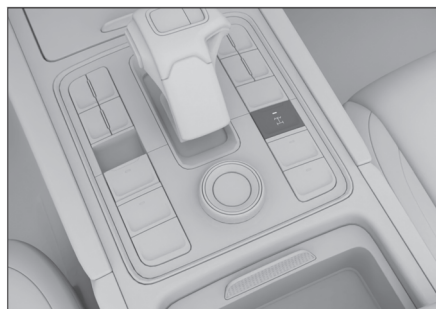

518E2D67A250



Ручная блокировка и разблокировка

Полезная информация

Для нормальной блокировки должны быть соблюдены следующие основные условия.

- › Скорость автомобиля менее 5 км/ч.
- › Блокировка дифференциала заднего моста находится в заблокированном положении.

Предупреждение о превышении скорости

Если при движении с заблокированным дифференциалом переднего моста индикатор на кнопке  мигает, а индикатор  на приборной панели мигает зеленым цветом, то это означает, что скорость автомобиля слишком высокая, необходимо снизить скорость.

Автоматическая разблокировка при превышении скорости

При движении с заблокированным дифференциалом переднего моста блокировка автоматически отключается, если скорость автомобиля превышает 40 км/ч.



Интеллектуальная система запуска и остановки

Автомобильное оборудование

Обратите внимание на то, что в настоящем Руководстве описывается стандартное оборудование, оборудование, входящее в комплектацию согласно национальным стандартам, а также специальное оборудование, предназначенное для конкретной модели автомобиля. Поэтому некоторое оборудование и функции, описанные в настоящем Руководстве, могут отсутствовать в Вашем автомобиле или использоваться в автомобилях, выпускаемых только для определенных рынков. Для получения информации о конкретной конфигурации изучите соответствующие материалы или запросите информацию у авторизованного дилера.

Общие сведения об интеллектуальной системе запуска и остановки

Интеллектуальная система запуска и остановки помогает экономить топливо и сокращать выбросы CO₂.

Интеллектуальная система запуска и остановки позволяет автоматически выключать двигатель, когда автомобиль неподвижен (например, во время ожидания на светофоре). Когда необходимо продолжить движение, двигатель автоматически быстро запускается.

Как использовать интеллектуальную систему запуска и остановки

Включение/выключение системы

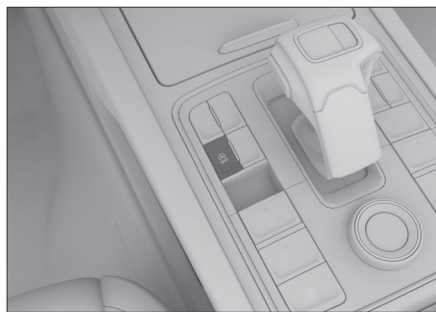

5B2155C66999

При включенном режиме питания нажмите кнопку , чтобы включить или выключить интеллектуальную систему запуска и остановки.

⚠ Внимание!

Перед преодолением водных препятствий интеллектуальную систему запуска и остановки необходимо отключить.

Способы использования

i Полезная информация

Для правильной работы интеллектуальной системы запуска и остановки должны быть соблюдены следующие основные условия.

- › Люк находится в закрытом положении.
- › Дверь со стороны водителя находится в закрытом положении.
- › Ремень безопасности водителя правильно пристегнут.
- › После каждой остановки и последующего запуска автомобиль развивал скорость более 10 км/ч.

- › При движении на передаче "D" глубоко вдавите педаль тормоза для остановки автомобиля и не отпускайте педаль, чтобы двигатель автоматически выключился.
- › В состоянии автоматической остановки двигатель запускается автоматически при отпускании педали тормоза.

i Полезная информация

- › Если в состоянии автоматической остановки включен электрический стояночный тормоз или функция автоматической парковки находится в рабочем режиме, то при отпускании педали тормоза двигатель автоматически не запустится.
- › В состоянии автоматической остановки двигатель запускается автоматически при нажатии на педаль акселератора или при включении передачи, отличной от N или P.

Функция безопасности при интеллектуальном запуске и остановке

Автоматическое выключение двигателя невозможно при возникновении следующих условий.

- › Когда температура охлаждающей жидкости в двигателе еще не достигла минимального значения, при котором интеллектуальная система запуска/остановки может нормально работать.
- › Когда рабочее состояние системы кондиционирования воздуха не позволяет автоматически остановить двигатель.
- › Когда зарядка, напряжение и мощность 48-вольтового тягового аккумулятора ниже предельного уровня.

- › Когда автоматическая коробка передач находится в рабочем режиме, не позволяющем выполнить остановку двигателя.
- › При повороте рулевого колеса на слишком большой угол.
- › При достаточно большой высоте над уровнем моря.
- › При движении по дороге с большим углом наклона.
- › В режиме повышенной проходимости, не допускающем остановки двигателя.
- › При включении определенных систем, не допускающих остановки двигателя. Например, системы помощи при движении на спуске.

Двигатель не запустится автоматически, если во время автоматической остановки возникнут следующие условия.

- › Открыта дверь со стороны водителя.
- › Будет открыт капот.
- › Будет отстегнут ремень безопасности водителя.

В этом случае запуск двигателя возможен только с помощью выключателя питания.

Двигатель запустится автоматически, если во время автоматической остановки возникнут следующие условия.

- › Интеллектуальная система запуска и остановки будет выключена вручную.
- › Автомобиль начнет скольжение под уклон, и скорость автомобиля будет более 3 км/ч.
- › Заряд 12-вольтовой батареи опустится ниже предельного значения.
- › Когда зарядка, напряжение и мощность 48-вольтового тягового аккумулятора ниже предельного уровня.
- › Когда рабочее состояние системы кондиционирования требует автоматического запуска двигателя.
- › При повороте рулевого колеса.
- › При переключении на режим повышенной проходимости, не допускающий остановки.
- › При переключении передачи с D на M или R.

⚠ Внимание!

- › Запрещается самостоятельно заменять или демонтировать 12-вольтовую батарею. Замена батареи должна производиться только в сервисном центре. В противном случае датчик батареи может быть поврежден, и система не сможет работать нормально.
- › Запрещается самостоятельно заменять или демонтировать 48-вольтовый тяговый аккумулятор. Если необходимо заменить тяговый аккумулятор, то это следует сделать в сервисном центре.
- › Если автомобиль не удается завести из-за низкого заряда 12-вольтового аккумулятора, можно использовать метод запуска через кабели. Нельзя использовать другие источники энергии для зарядки аккумулятора автомобиля, иначе интеллектуальная система запуска и остановки выйдет из строя, поэтому рекомендуется использовать для зарядки собственную систему электрогенерации автомобиля.

Автомобильное оборудование

Обратите внимание на то, что в настоящем Руководстве описывается стандартное оборудование, оборудование, входящее в комплектацию согласно национальным стандартам, а также специальное оборудование, предназначенное для конкретной модели автомобиля. Поэтому некоторое оборудование и функции, описанные в настоящем Руководстве, могут отсутствовать в Вашем автомобиле или использоваться в автомобилях, выпускаемых только для определенных рынков. Для получения информации о конкретной конфигурации изучите соответствующие материалы или запросите информацию у авторизованного дилера.

Напоминание о безопасности

⚠ Предупреждение

- Система помощи при парковке является лишь вспомогательным средством и не отменяет необходимости оценки водителем внешней ситуации. Водитель в любом случае несет ответственность за безопасность автомобиля, и должен всегда обращать внимание на окружающую обстановку во время парковки или выполнения других подобных операций.
- Система помощи при парковке имеет слепые зоны и может не обнаружить препятствия в некоторых местах. Поэтому при парковке или других подобных операциях всегда следите за тем, чтобы рядом с автомобилем не находились дети или животные.

⚠ Внимание!

- При движении задним ходом убедитесь, что дверь багажного отделения полностью закрыта.
- Запрещается стучать по камере или датчикам.
- Не используйте водяной пистолет высокого давления для непосредственной промывки камеры или датчиков. Несоблюдение этого требования может привести к отказу системы или стать причиной пожара.
- Запрещается использовать абразивные или острые предметы для очистки камеры или датчиков. Протирайте поверхность камеры или датчиков мягкой тканью или промойте водой (под небольшим напором).

i Полезная информация

В устройстве радиолокационного обнаружения системы помощи при парковке используется ультразвуковые волны, и при работе системы препятствия могут не обнаруживаться или обнаруживаться плохо, что не является отказом системы в следующих случаях:

- Когда препятствием является тонкий предмет, например, металлическая проволока, решетчатый забор, столб или веревка.
- Если препятствием является объект, поверхность которого не отражает сигнал обнаружения, либо человек в одежде из подобного материала.
- Если препятствием является снег или поверхность из хлопка или другого вещества, легко поглощающего звуковые волны.
- Когда препятствие представляет собой остроугольный отражатель или конусообразный предмет.
- При движении по траве или неровной поверхности.
- При движении задним ходом по наклонной дороге.
- Если поблизости присутствуют ультразвуковые шумы той же частоты, например, металлические звуки, выбросы газа под высоким давлением или когда автомобильный клаксон сигнализирует в непосредственной близости от датчиков.
- Если номерной знак согнут, помят или рамка для крепления номерного знака слишком большого размера.
- Если на поверхности датчика имеется посторонний предмет.

Для обеспечения правильной работы системы датчики должны содержаться в чистоте и не иметь налета, например, из снега или льда.

Радар предупреждения столкновений

Общие сведения о системе

Радар предупреждения столкновений представляет собой устройство радиолокационного обнаружения. При парковке датчики определяют наличие препятствий спереди и сзади автомобиля и расстояние до них; для помощи в безопасной и удобной парковке водителю также подаются предупреждающие звуковые сигналы.



Способы использования



6C12120BA8C6

- › Когда режим питания включен или автомобиль заведен, нажмите кнопку, чтобы включить или выключить радар предупреждения столкновений.
- › Переведите селектор передач в положение R, и радар предотвращения столкновений включится автоматически.
- › Переведите селектор передач в положение P и радар предупреждения столкновений автоматически отключится.
- › Радар предотвращения столкновений автоматически отключается, когда скорость движения в прямом направлении превышает 15 км/ч.

Диапазон обнаружения и способ предупреждения

Расположение датчика радара	Дальность обнаружения [м]
Спереди по сторонам	0,6
Спереди в центре	1,0
Сзади по сторонам	0,6
Сзади в центре	1,5

Если при включенном радаре предотвращения столкновений датчик обнаруживает препятствие в пределах зоны обнаружения, то включается сигнал предупреждения.

По мере сокращения расстояния между автомобилем и препятствием частота звукового сигнала постепенно увеличивается. Когда расстояние между препятствием и автомобилем сократится приблизительно до 0,4 м, подается продолжительный аварийный сигнал, предупреждающий о необходимости немедленной остановки автомобиля во избежание столкновения.

Система кругового обзора

Общие сведения о системе

Система использует четыре камеры для по-

лучения изображения обстановки вокруг автомобиля и передает сигнал на дисплей, помогая водителю безопасно и легко управлять автомобилем и избегать столкновений.

Способы использования

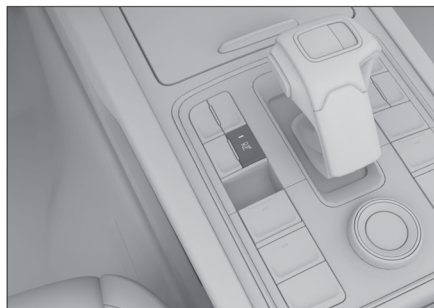

6C12120BA8C6

- › Когда режим питания включен или автомобиль заведен, нажмите кнопку, чтобы включить или выключить систему кругового обзора.
- › Система кругового обзора автоматически включается при включении передачи R.
- › Система кругового обзора автоматически отключается при включении передачи P.
- › Система кругового обзора автоматически отключается, когда скорость автомобиля превышает установленное значение. Настройку можно выполнить с помощью мультимедийного дисплея: [Настройки автомобиля] → [Парковка] → [Выход из кругового обзора при движении].

Описание интерфейса

На экране системы кругового обзора можно включить или выключить следующие функции.

- › [Интеллектуальная парковка]: коснитесь этой кнопки, чтобы включить систему интеллектуальной парковки.
- › [Система помощи при движении задним ходом]: нажмите эту кнопку, чтобы включить функцию помощи при движении задним ходом.
- › [Переключение вида]: нажмите эту кнопку, чтобы переключить режим просмотра между 2D и 3D.
- › [Прозрачное шасси]: Нажмите эту кнопку, чтобы включить или выключить функцию Прозрачное шасси.

При включении функции Прозрачное шасси на экране появляется изображение дороги под автомобилем во время его движения.



- › [Вспомогательный вид]: Нажмите эту кнопку, чтобы переключить вид изображения между вспомогательным видом, видом колес и видом колеи.
- › [Интеллектуальное переключение вида]: коснитесь этой кнопки, чтобы включить или выключить функцию Интеллектуальное переключение вида. После включения этой функции:
В режиме D, если передний радар обнаруживает препятствие на расстоянии менее или равном 1 м от корпуса автомобиля, система автоматически переключается на передний верхний обзор. В режиме R, если задний радар обнаруживает препятствие на расстоянии менее или равном 1 м от кузова, система автоматически переключается на задний верхний обзор. После объезда препятствия система автоматически переключается на предыдущий режим обзора.
- › [Предупреждающий звуковой сигнал радара]: коснитесь этой кнопки, чтобы включить или выключить предупреждающий звуковой сигнал радара.

Автоматическое переключение вида

При включении передачи D система автоматически переключается на изображение переднего вида; при переключении на передачу R система автоматически переключается на изображение заднего вида; при передаче D включение сигнала поворота автоматически переводит изображение на вид с соответствующего колеса.

Ручное переключение вида

Вид можно переключить вручную при скорости ниже 10 км/ч.

В режиме 2D-изображения коснитесь области вокруг автомобиля, изображенного на виде сверху, чтобы переключиться на изображение из точки обзора, соответствующее этой области.

В режиме 3D-изображения коснитесь области вида сверху, и на виде сверху появится кнопка ориентации. Коснитесь этой кнопки для выбора другой ориентации. Отображаемая зона будет соответствовать углу обзора, выбранного с помощью этой кнопки.

Функция очистки задней камеры

В моделях, оснащенных функцией омывания задней камеры, функция омывания задней камеры включается или выключается одновременно с задним стеклоочистителем.

Интеллектуальная система парковки

Общие сведения о системе

Основу системы составляют система кругового обзора и радар предупреждения столкновений. Система использует радарные датчики и камеры для обнаружения препятствий и парковочных линий вокруг автомобиля, распознавания подходящих парковочных мест и автоматического управления автомобилем для завершения парковки. Все, что нужно сделать водителю, - это следовать подсказкам системы.

Если во время парковки обнаружено движущееся препятствие, такое как пешеход или транспортное средство, и существует риск столкновения, система автоматически выполняет экстренное торможение; если обнаружено неподвижное препятствие и существует риск столкновения, система выполняет комфортное торможение для плавной остановки автомобиля.

⚠ Предупреждение

Система является лишь вспомогательным инструментом и не отменяет необходимости оценки водителем внешней ситуации. В процессе парковки водитель должен наблюдать за окружающей обстановкой и предупреждающими сообщениями в режиме реального времени, в случае особых обстоятельств необходимо предпринять экстренные меры управления и другие необходимые действия для обеспечения безопасности.

Способы использования

После запуска автомобиля включите систему кругового обзора и нажмите кнопку [Интеллектуальная парковка], чтобы активировать систему.

После активации системы парковку можно завершить, следуя подсказкам мультимедиа.

i Полезная информация

- › Перед включением функции Интеллектуальная парковка убедитесь, что система контроля проходимости находится в стандартном, экономичном или спортивном режиме, иначе функция Интеллектуальной парковки будет недоступна.
- › Для обеспечения безопасной парковки водителю необходимо постоянно следить за окружающей обстановкой, чтобы в случае опасности столкновения взять



управление автомобилем на себя и во время затормозить.

- › Путь выезда с парковочного места можно выбирать только в том случае, когда автомобиль находится в неподвижном положении.
- › Выбирая место для парковки, убедитесь, что до автомобилей или препятствий с обеих сторон остается достаточное расстояние (примерно 0,5–1,5 метра). В противном случае система может не распознать парковочное место.

Особые указания

Во время работы Интеллектуальной системы парковки следующие условия могут привести к временному прекращению парковки, которая может быть возобновлена после устранения ситуации.

- › Открыта дверь автомобиля (в том числе дверь багажного отделения).
- › Сложены наружные зеркала.
- › Отстегнут ремень безопасности водителя
- › На траектории парковки появились препятствия.
- › Нажата педаль акселератора.

Во время работы Интеллектуальной системы парковки следующие условия могут привести к выходу из режима Интеллектуальной парковки.

- › Во время поиска места для парковки скорость автомобиля превысила 30 км/ч .
- › Водителем совершено переключение передач, повернуто рулевое колесо или активирован стояночный тормоз.
- › Превышено допустимое время прерывания, превышено количество прерываний, превышено количество движений при парковке, превышен общий лимит времени парковки.
- › Произошло нажатие кнопки "Интеллектуальная парковка".
- › В процессе выезда с парковки система определила, что нет возможных путей выезда или на дороге нет препятствий, поэтому отсутствует необходимость в использовании функции интеллектуальной парковки.
- › Наклон площадки, на которой находится автомобиль, слишком крутой.

Система не может использоваться в любых условиях, есть некоторые особые случаи, когда система не сможет просчитать сценарий парковки. Ниже приведен список примеров подобных ситуаций, не являющийся исчерпывающим.

- › Разметка парковочного места плохо различима из-за окружающей обстановки, на-

пример, если она загрязнены или покрыты большим количеством мусора, сорняков, грязи и так далее, или если окружающий источник света слабый или поверхность парковочного места сильно отражает свет.

- › Поверхность парковочного места неровная, и противоположная линия разметки системой не обнаруживается.
- › Линия разметки парковочного места проходит по колодцам.
- › Автомобиль впереди или позади вас находится слишком близко к свободному пространству или занимает часть свободного пространства.
- › Пешеходы или другие препятствия на парковочном месте.
- › При остановке автомобиля вблизи камеры находятся пешеходы или другие препятствия.
- › На парковочном месте остались линии старой разметки.
- › Парковочные места расположены на углах или поворотах.
- › Шины автомобиля сильно изношены или установлены не разрешенные к использованию шины (включая неполноразмерные запасные колеса).
- › Использование этой функции на неровной поверхности (например, на поверхностях, заросших травой, гравийных поверхностях) может привести к ошибкам распознавания системы, что приведет к ненужному торможению.
- › Внешние источники звука могут создавать помехи для системы, в результате чего датчики не смогут работать правильно и система будет сообщать о несуществующих препятствиях.
- › Датчики загрязнены или закрыты.
- › Сильный туман, дождь или снег.

Обстоятельства, при которых использование интеллектуальной парковки запрещено.

- › При установке цепей противоскольжения.
- › Если габариты груза превышают габариты автомобиля.
- › При установке буксировочного крюка.
- › Наклон площадки, на которой находится автомобиль, слишком крутой.
- › Большие выбоины в дорожном покрытии.

Система помощи при движении задним ходом

Общие сведения о системе

Когда автомобиль находится в режиме D и скорость не превышает 30 км/ч, система за-





писывает последние 50 м маршрута движения вперед в режиме реального времени. Когда включена функция помощи при движении задним ходом, система управляет рулевым колесом, тормозом и скоростью, чтобы автоматически следовать записанному маршруту для выполнения обратного движения задним ходом.

Система автоматически выполняет экстренное торможение, если при движении задним ходом обнаруживает подвижное препятствие, например, пешехода или транспортное средство, и возникает риск столкновения.

i Полезная информация

Из-за механических отклонений, давления в шинах и других факторов траектория обратного движения может в определенной степени отклоняться, и нельзя гарантировать, что обратное движение будет произведено точно по первоначальной траектории.

⚠ Предупреждение

Эта функция является лишь вспомогательным инструментом и не отменяет необходимости оценки водителем внешней ситуации. Во время движения задним ходом водитель должен постоянно наблюдать за окружающей обстановкой и предупреждающими сообщениями, а в случае особых обстоятельств необходимо принять меры аварийного управления и другие необходимые действия для обеспечения безопасности.

Способы использования

После запуска автомобиля включите систему кругового обзора и коснитесь кнопки [Система помощи при движении задним ходом], чтобы включить эту функцию.

После включения функции можно выполнить автоматическое движение задним ходом, следуя подсказкам мультимедиа.

i Полезная информация

- › Перед включением Системы помощи при движении задним ходом убедитесь, что система контроля проходимости находится в стандартном, экономичном или спортивном режиме, иначе функция слежения задним ходом будет недоступна.
- › Для обеспечения безопасной парковки водителю необходимо постоянно следить за окружающей обстановкой, чтобы в случае опасности столкновения взять управление автомобилем на себя и вовремя затормозить.

Особые указания

Система прекращает работу и удаляет записанный трек, когда возникают следующие ситуации:

- › Скорость автомобиля превышает 30 км/ч.
- › При нештатном выключении двигателя.
- › Если рулевое колесо повернуто на слишком большой угол (примерно 450°).
- › При автоматическом движении задним ходом возникло отклонение от записанного маршрута примерно на 1 метр.

В процессе движения задним ходом следующие условия приведут к прерыванию работы системы и выходу из функции помощи при движении задним ходом:

- › Произошло нажатие кнопки "Система помощи при движении задним ходом".
- › Водителем совершено переключение передач, повернуто рулевое колесо, задействован стояночный тормоз или нажата педаль акселератора, либо совершено вмешательство в автоматическое управление.
- › Отстегнут ремень безопасности водителя
- › Открыта дверь автомобиля (в том числе дверь багажного отделения).
- › Сложены наружные зеркала.
- › Система обнаруживает, что автомобиль не может продолжать движение.
- › На пути движения обнаружены препятствия.

i Полезная информация

После прерывания работы и выхода из функции, не связанного с системным сбоем, можно снова активировать Систему помощи при движении задним ходом, и система продолжит управление движением автомобиля задним ходом по оставшемуся участку трека.

Настройки системы помощи при парковке

Мультимедийный дисплей [Управление автомобилем] → [Парковка] позволяет настроить функции, связанные с помощью при парковке; набор настраиваемых параметров может отличаться в зависимости от комплектации автомобиля или версии системы.

Круговой обзор переднего препятствия включен

После включения этой функции при обнаружении препятствия передние радары и система камер наблюдения автоматически активируются, если автомобиль движется вперед со скоростью менее 10 км/ч. Систе-





ма автоматически отключается, если через определенное время после включения автомобиль останавливается перед препятствием или удаляется от препятствия, или если включается стояночный тормоз.

Круговой обзор при повороте

Если эта функция включена, то при включении сигнала поворота или повороте рулевого колеса на определенный угол на передаче D автоматически включается система кругового обзора. Система кругового обзора автоматически отключается при обратном повороте рулевого колеса или если скорость автомобиля превышает определенное значение.

Выход из режима кругового обзора при движении

Система кругового обзора автоматически отключается, когда скорость автомобиля превышает установленное значение.

Экстренное торможение на низкой скорости

После активации этой функции во время движения задним ходом на малой скорости на экране  загорается зеленый индикатор экстренного торможения на низкой скорости, что указывает на нормальную активацию функции. При обнаружении препятствия и наличия риска столкновения система автоматически задействует экстренное торможение для снижения риска столкновения, в это время цвет индикатора меняется на красный.

Внимание!

- › Эта функция является лишь вспомогательной и не может гарантировать обнаружение всех препятствий во всех ситуациях.
- › В сложных дорожных условиях (например, на бездорожье или в узких проездах) рекомендуется отключить функцию экстренного торможения на малой скорости. В противном случае система может осуществить торможение, когда в этом нет необходимости.
- › Если автомобиль оснащен буксировочным устройством или буксируется другое транспортное средство, необходимо отключить функцию экстренного торможения на малой скорости. В противном случае система может осуществить торможение, когда в этом нет необходимости.

Включите круговой обзор

Нажмите эту кнопку, чтобы включить систему полного кругового обзора.



Автомобильное оборудование

Обратите внимание на то, что в настоящем Руководстве описывается стандартное оборудование, оборудование, входящее в комплектацию согласно национальным стандартам, а также специальное оборудование, предназначенное для конкретной модели автомобиля. Поэтому некоторое оборудование и функции, описанные в настоящем Руководстве, могут отсутствовать в Вашем автомобиле или использоваться в автомобилях, выпускаемых только для определенных рынков. Для получения информации о конкретной конфигурации изучите соответствующие материалы или запросите информацию у авторизованного дилера.

Общие сведения о системе контроля давления в шинах

Система контроля давления в шинах (TPMS) в реальном времени отслеживает давление в шинах и их температуру. При отклонении от нормальных значений она подает сигнал, информируя водителя о том, что необходимо принять соответствующие меры, и таким образом предупреждает аварию.

⚠ Внимание!

- Использование растворов для ремонта шин (кроме предоставленных поставщиком услуг), очистителей карбюратора, бустеров для взрывной накачки и других средств для ремонта шин может повредить датчик давления в шинах и привести к сбоям в работе системы TPMS.
- Система TPMS может работать неправильно, если на автомобиле установлены не оригинальные шины.
- Датчик давления в шине установлен рядом с воздушным вентилем внутри шины. Для ремонта или замены шины обратитесь в сервисный центр, чтобы избежать повреждения датчика давления, что может привести к неправильной работе системы TPMS.
- При установке цепей противоскольжения или колесных чехлов система TPMS может работать некорректно.
- Работа системы TPMS может быть нарушена из-за радиопомех.

i Полезная информация

- Система TPMS не отменяет необходимости в регулярном обслуживании шин. Даже если система TPMS не подает предупреждающих сигналов, следует регулярно проверять шины и давление в них.
- На давление воздуха в шинах влияют нагрев при движении, состояние окружающей среды и длительность движения. Обычно колебания давления в шинах находятся в пределах 30 КПа, это нормальное явление.
- Система TPMS не может контролировать давление в шине запасного колеса.

Функция самообучения

Обновление данных может происходить автоматически после замены или перестановки шин с помощью функции самообучения. После остановки автомобиля более чем на 16 минут, заведите автомобиль и двигайтесь непрерывно со скоростью более 30 км/ч в течение примерно 9 минут, тогда система контроля давления в шинах автоматически завершит самообучение и позиционирование.

Если самообучение не завершилось, то как можно скорее обратитесь в сервисный центр для обновления настроек TPMS.

Контроль давления в шинах и сигнализация

Нажмите кнопку «Домой» на рулевом колесе, чтобы перейти в меню данных о движении. Переключая ручку регулировки вверх или вниз на экране данных о движении для перехода на экран контроля давления в шинах, вы можете просматривать информацию о давлении и температуре в четырех рабочих шинах в режиме реального времени.



0966B9BFC589

При слишком низком давлении в шинах или слишком высокой температуре на приборной панели появляются следующие предупреждения:

- › На дисплее информационного центра появится предупреждающее окно, на котором шина с отклонением по температуре/давлению отображается в красном цвете, а также раздается звуковой предупреждающий сигнал.
- › На приборной панели загорается сигнальный индикатор системы контроля давления в шинах (!).

Если предупреждение системы TPMS поступило во время движения, не совершайте резких поворотов и резкого торможения. Снизьте скорость, как можно скорее остановите автомобиль в безопасной зоне и обратитесь в сервисный центр для устранения неисправности.

Система напоминания об усталости при вождении

Автомобильное оборудование

Обратите внимание на то, что в настоящем Руководстве описывается стандартное оборудование, оборудование, входящее в комплектацию согласно национальным стандартам, а также специальное оборудование, предназначенное для конкретной модели автомобиля. Поэтому некоторое оборудование и функции, описанные в настоящем Руководстве, могут отсутствовать в Вашем автомобиле или использоваться в автомобилях, выпускаемых только для определенных рынков. Для получения информации о конкретной конфигурации изучите соответствующие материалы или запросите информацию у авторизованного дилера.

О системе напоминания об усталости при вождении

Система контроля усталости водителя непрерывно отслеживает действия водителя по управлению автомобилем и таким образом определяет степень усталости водителя. Если система определила, что водитель устал, раздается звуковой сигнал, и на дисплее появляется предупреждение о том, что водителю следует соблюдать осторожность.

⚠ Предупреждение

- › Запрещено вождение в состоянии переутомления.
В случае длительных поездок обязательно планируйте перерывы для отдыха.
- › Водитель несет полную ответственность за то, чтобы его состояние не мешало нормальному вождению.
- › Напоминание об усталости является вспомогательной функцией. Система не всегда способна правильно определить степень усталости водителя. В некоторых случаях система может принять нормальные действия за признаки усталости.

Как использовать предупреждение об усталости водителя

Функцию напоминания об усталости при вождении можно включить или выключить с помощью мультимедийного дисплея [Настройки управления автомобилем] → [Вождение].

Предупреждение об усталости

На дисплее приборной панели появляется окно с сообщением «Возможно, Вам следу-

ет отдохнуть», сопровождаемое звуковым сигналом, при обнаружении системой следующих обстоятельств:

- › Ремень безопасности со стороны водителя пристегнут, скорость автомобиля превышает 65 км/ч, и система определяет, что водитель управляет автомобилем в состоянии усталости.
- › Непрерывное вождение (работа двигателя) в течение 4 часов.

⚠ Предупреждение

- › Данную функцию нельзя использовать для расширения ограничений на вождение. В случае длительных поездок обязательно планируйте регулярные перерывы для отдыха.
- › В некоторых случаях усталость водителя не влияет на его способность управлять автомобилем. В этом случае система может не выдать никакого предупреждения. По этой причине, если водитель начинает ощущать признаки усталости, необходимо остановиться и как следует отдохнуть, даже если система не подает предупреждений.

i Полезная информация

Если скорость ниже 65 км/ч, то система не будет выдавать предупреждения, даже если водитель проявляет признаки усталости.



Функция активного ограничения скорости

Автомобильное оборудование

Обратите внимание на то, что в настоящем Руководстве описывается стандартное оборудование, оборудование, входящее в комплектацию согласно национальным стандартам, а также специальное оборудование, предназначенное для конкретной модели автомобиля. Поэтому некоторое оборудование и функции, описанные в настоящем Руководстве, могут отсутствовать в Вашем автомобиле или использоваться в автомобилях, выпускаемых только для определенных рынков. Для получения информации о конкретной конфигурации изучите соответствующие материалы или запросите информацию у авторизованного дилера.

Общие сведения о функции активного ограничения скорости

Функция активного ограничения скорости предназначена для случаев, когда автомобиль движется на участке с ограничением скорости. Если установлено ограничение максимальной скорости, система будет ограничивать скорость движущегося автомобиля и удерживать ее ниже установленной максимальной скорости, чтобы избежать штрафов за ее превышение.

Предупреждение

- › Функция активного ограничения скорости является лишь вспомогательным средством. В любом случае водитель несет ответственность за безопасность автомобиля и должен всегда поддерживать концентрацию внимания и управлять автомобилем с осторожностью.
- › Если функция активного ограничения скорости не используется, выключите ее во избежание случайного срабатывания.

Полезная информация

При движении под уклон скорость автомобиля может увеличиться и превысить верхний предел скорости, поэтому при необходимости нажмите на педаль тормоза для снижения скорости.

Способы использования

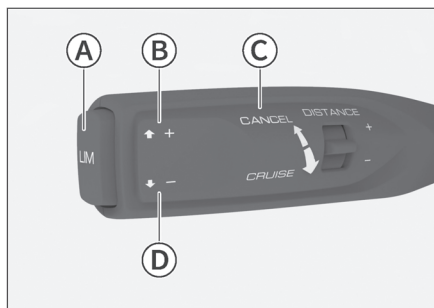

7ABCAE1B41DB

- Ⓐ Включение/выключение системы (LIM)
- Ⓑ Восстановление/увеличение заданной скорости (+)
- Ⓒ Сброс заданной скорости (CANCEL)
- Ⓓ Установка скорости/понижение установленной скорости (-)

Включение системы

Когда режим питания включен, нажмите кнопку [LIM], на дисплее загорится индикатор  функции активного ограничения скорости, указывая на то, что функция активного ограничения скорости включена.

Полезная информация

Функция активного ограничения скорости и система круиз-контроля не могут быть включены одновременно. При включении одной функции другая (если она включена) автоматически выключается.

Установка скорости движения автомобиля

После включения функции активного ограничения скорости переведите рычаг управления вниз в положение [-], отпустите рычаг, он автоматически вернется в исходное положение. Текущая скорость будет установлена как верхний предел скорости. Заданный предел скорости будет отображаться на приборной панели, указывая на то, что функция активного ограничения скорости включена.

Полезная информация

Минимальная скорость, устанавливаемая для функции активного ограничения скорости, составляет 30 км/ч.

- › Когда скорость автомобиля ниже 30 км/ч, система по умолчанию принимает значение 30 км/ч в качестве исходного ограничения скорости.





- › Когда скорость автомобиля превышает 30 км/ч, то в качестве исходного ограничения скорости система использует текущую скорость автомобиля.

Регулирование заданной скорости

Способы регулирования заданного предела скорости:

- › Для поэтапного увеличения или уменьшения верхнего предела скорости переведите рычаг в положение [+] или [-] и отпустите его.
- › Для непрерывного увеличения или уменьшения верхнего предела скорости переведите рычаг в положение [+] или [-] и удерживайте его. Когда желаемая скорость будет установлена, отпустите рычаг.

Временное превышение установленной скорости

Если Вы хотите временно превысить заданный предел скорости, сильно нажмите на педаль акселератора. Когда скорость превысит заданный предел, значение предела, отображаемое на приборной панели, начнет мигать и сопровождаться звуковым сигналом в течение некоторого времени. Когда скорость снова падает ниже заданного предела, предупреждение исчезает, и функция ограничения скорости восстанавливается.

Временная отмена установленной скорости

Заданный верхний предел скорости можно временно отменить, сдвинув рычаг в направлении от рулевого колеса в положение [CANCEL].

После временной отмены заданной скорости система не выключается. На приборной панели продолжает гореть индикатор  функции активного ограничения скорости.

Восстановление заданной скорости

Функция активного ограничения скорости не отключается после временной отмены заданной скорости.

- › Если текущая скорость автомобиля ниже, чем верхняя предельная скорость перед временной отменой, переведите рычаг в положение [+] и отпустите его, система автоматически восстановит верхний предел скорости перед отменой.
- › Если текущая скорость автомобиля выше, чем верхняя предельная скорость перед временной отменой, переведите рычаг в положение [+] и отпустите его, тогда в ка-

честве верхнего предела скорости будет установлена текущая скорость.

Выключение системы

Нажмите кнопку [LIM], система выключится, установленный предел скорости будет отменен, а индикатор функции активного ограничения скорости  погаснет.





Интеллектуальная система помощи при вождении

Автомобильное оборудование

Обратите внимание на то, что в настоящем Руководстве описывается стандартное оборудование, оборудование, входящее в комплектацию согласно национальным стандартам, а также специальное оборудование, предназначенное для конкретной модели автомобиля. Поэтому некоторое оборудование и функции, описанные в настоящем Руководстве, могут отсутствовать в Вашем автомобиле или использоваться в автомобилях, выпускаемых только для определенных рынков. Для получения информации о конкретной конфигурации изучите соответствующие материалы или запросите информацию у авторизованного дилера.

Введение в интеллектуальное вождение

Интеллектуальная система помощи при вождении определяет дорожную ситуацию с помощью камер и датчиков и, основываясь на полученных результатах, помогает водителю принять меры для повышения безопасности и комфорта при управлении автомобилем.

⚠ Предупреждение

- › Интеллектуальная система помощи при вождении является вспомогательным инструментом. Она не может выполнять оценку состояния дороги и дорожных условий вместо водителя и тем более не может осуществлять управление автомобилем. Водитель в любом случае несет ответственность за безопасность автомобиля, должен сохранять концентрацию и осторожно управлять автомобилем.
- › Если интеллектуальная система помощи при вождении неисправна, когда автомобиль оснащен буксировочным приспособлением или при буксировке другого автомобиля, отключите функции, связанные с интеллектуальным вождением.

Камера

Камера расположена в верхней части переднего ветрового стекла и в основном используется для определения линий полосы движения, дорожных знаков, целей вокруг автомобиля и т.д., а также для предоставления соответствующей информации для функций интеллектуальной помощи при вождении.

⚠ Предупреждение

- › Строго запрещается самостоятельно разбирать или вносить изменения в камеру.
- › При неправильной работе камеры возможно предоставление неточной информации о цели; линия полосы движения может быть ограничена.
- › Диапазон устройства ограничен, и не все цели могут попасть в его периметр.
- › В случае неисправности или повреждения камеры обратитесь к поставщику услуг для ремонта или замены.

⚠ Предупреждение

- › На производительность камеры влияют многие факторы. Они могут привести к снижению эффективности обнаружения, задержкам обнаружения, ошибкам обнаружения. Эти факторы включают, но не ограничиваются:
 - › Плохие условия освещения в ночное время.
 - › Плохая видимость из-за возникновения дождя, снега или тумана (погодных условий).
 - › Неровность дорожного полотна, вызывающая покачивание автомобиля.
 - › Резкое изменение окружающего освещения.
 - › Прямое попадание солнечных лучей.
 - › Деформация или повреждение оконного стекла, приводящие к отклонениям в положении и угле установки камеры
 - › Сложный перекресток.
 - › Слишком низкая или высокая температура окружающей среды
 - › Видимость камеры преграждает посторонний предмет.
 - › Видимость камеры преграждает рядом движущееся транспортное средство.
 - › Ограждения, навесы, деревья и т.д., которые отбрасывают тени на дорогу.
 - › Плохое освещение в туннеле.
 - › Проезд через узкие повороты и резкие изгибы дороги.
 - › Нечеткая дорожная разметка.

i Полезная информация

Если приборная панель показывает, что работа датчиков системы затруднена, проверьте камеру и область вокруг нее на наличие загрязнений и предметов, создающих помехи. Это необходимо для нормальной работы системы.



Радиолокационная станция миллиметрового диапазона

Радиолокационные станции миллиметрового диапазона расположены на внутренней стороне переднего и заднего бамперов и используются для обнаружения целей вокруг автомобиля и предоставления соответствующей информации для функций интеллектуальной помощи при вождении.

⚠ Предупреждение

- › Во избежание ограничения эффективности обнаружения категорически запрещается самостоятельно окрашивать или изменять бампер.
- › Функции радиолокационной станции миллиметрового диапазона при этом могут быть ограничены.
- › Станция определяет цели только в пределах рабочего диапазона.
- › В случае неисправности или повреждения радиолокационной станции миллиметрового диапазона обратитесь к поставщику услуг для ремонта или замены.

⚠ Предупреждение

На производительность радиолокационной станции миллиметрового диапазона влияют многие факторы, которые могут привести к снижению эффективности обнаружения, задержкам обнаружения, ошибкам обнаружения. Эти факторы включают, но не ограничиваются:

- › Плохая погода: туман, дымка, дождь, снег, пыльные бури и т.д.
- › Налипание посторонних предметов – снега, льды, воды и пыли – на поверхность радиолокационной станции миллиметрового диапазона или бампера.
- › Станция смещена или затемнена.
- › Повреждение станции или бампера в результате аварии, столкновения, а также из-за царапин.
- › Маленький размер обнаруживаемого объекта.
- › Влияние электромагнитных волн одинаковой частоты.
- › Нахождения автомобиля в очень жаркой или холодной среде, в результате чего температура станции выходит за пределы рабочего диапазона.

i Полезная информация

Для обеспечения правильной работы радиолокационной станции миллиметрового

диапазона содержите область вокруг станции и бампера в чистоте и очищайте ее от посторонних предметов: снега, льда, пыли и других налипаний.

При обнаружении посторонних предметов, приставших к поверхности станции, протрите ее мягкой тканью или очистите водой.

- › При этом запрещается использовать водяной пистолет высокого давления.
- › Запрещается использовать острые или абразивные предметы при очистке.
- › Также запрещается использовать химические растворители или абразивные чистящие средства.

Как использовать Интеллектуальную систему помощи при вождении

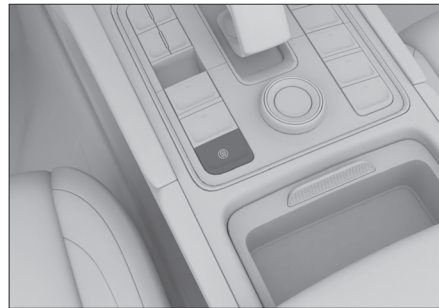

D5307CF1394D

После запуска автомобиля нажмите кнопку , чтобы вызвать экран настроек Интеллектуальной системы помощи при вождении.

Через мультимедийный дисплей [Настройки управления автомобилем] → [Интеллектуальная система помощи при вождении] можно войти в интерфейс настроек Интеллектуальной системы помощи при вождении.

Помощь при движении вперед

Функции, связанные с помощью при движении вперед, можно настроить через мультимедийный дисплей [Настройки управления автомобилем] → [Интеллектуальная система помощи при вождении] → [Помощь при движении вперед].

Система помощи при движении вперед распознает автомобили на полосе движения с помощью камеры на переднем ветровом стекле и радара в центре решетки радиатора. При обнаружении риска столкновения с объектом, расположенным спереди, подается сигнал тревоги или система вмешивается в управление автомобилем для снижения риска столкновения.

Предупреждение

Правильная работа системы при любых обстоятельствах не гарантируется. Запрещается направлять автомобиль в сторону пешеходов, животных или транспортных средств в целях проверки системы, поскольку это может привести к серьезным повреждениям и травмам.

Полезная информация

- › В сложной дорожной ситуации система может осуществлять торможение, когда это не требуется. Например, при движении по строительной площадке, через рельсы, или когда передняя часть автомобиля забрызгивается или заливается водой.
- › Система может работать некорректно или не работать в условиях плохой видимости (например, дождь, снег, туман, ночь и т. д.).
- › При движении в тяжелых условиях или при мойке автомобиля система может работать неправильно из-за того, что вода или мусор засоряют датчик, поэтому своевременно очищайте датчик и прилегающую к нему зону.
- › Некоторые модели (в зависимости от комплектации) не оснащаются радаром, но это не влияет на нормальную работу системы.

Автоматическое экстренное торможение (АЕВ)

Система автоматического экстренного торможения включает в себя систему предупреждения об угрозе фронтального столкновения и систему помощи при торможении.

При движении вперед данная функция определяет риск столкновения автомобиля с пешеходами, велосипедистами и транспортными средствами (большинство неподвижных транспортных средств или транспортных средств, движущихся по одной полосе с автомобилем) перед ним в ограниченном диапазоне и активно подает предупредительные визуальные, звуковые и тактильные сигналы, а также включает активное торможение, чтобы снизить скорость движения, минимизируя последствия столкновений, тем самым повышая уровень безопасности при вождении.

- › Выкл.: функция автоматического экстренного торможения полностью отключена.
- › Торможение: функция автоматического экстренного торможения включена.

Система предупреждения об угрозе фронтального столкновения

Визуальные, звуковые и тактильные сигналы тревоги, побуждающие водителя принять эффективные меры безопасного вождения в течение соответствующего периода времени подаются при обнаружении пешеходов или транспортных средств в соответствующем диапазоне при скорости автомобиля в пределах рабочего диапазона системы.

Предупреждающее сообщение содержит:

- › Изображение приборной панели с соответствующим текстовым сообщением.
- › Звуковой сигнал тревоги.
- › Предварительное натяжение ремней безопасности и кратковременное торможение.

Система помощи при торможении

При скорости транспортного средства в пределах рабочего диапазона системы, в случае обнаружения риска столкновения с пешеходом или транспортным средством, водитель может не принять эффективных мер по обеспечению безопасности движения. В таком случае система будет управлять транспортным средством для автоматического осуществления экстренного торможения, чтобы максимально избежать столкновения; если столкновение было неизбежным, скорость транспортного средства будет максимально снижена, чтобы минимизировать его последствия. Система привлечет водителя с помощью изображений, звуковых и тактильных сигналов. В то же время, предупреждающие сигналы опасности транспортного средства быстро мигают, чтобы предупредить транспортные средства позади автомобиля и уменьшить риск столкновения с ними.

Торможение также обеспечивает определенную степень защиты от потенциальных рисков, связанных с поворотами на перекрестках. При повороте на перекрестке и скорости автомобиля в пределах рабочего диапазона системы: если в ограниченном диапазоне обнаружен риск столкновения со встречным транспортом или пешеходами, система применит торможение и замедление, чтобы минимизировать степень столкновения; автомобиль подаст визуальный, звуковой и тактильный сигналы для предупреждения водителя; аварийные огни автомобиля мигают, чтобы предупредить автомобиль сзади, снижая риск столкновения с ним. Система может обнаруживать движущихся навстречу пешеходов и транспортные средства в ограниченном диапазоне (например, легковые и грузовые автомобили, автобусы и т. д.).

Следующие аварийные сообщения отображаются при нахождении системы в рабочем состоянии:

- › Изображение приборной панели с сопутствующим текстовым сообщением.
- › Звуковой сигнал тревоги.
- › Предварительное натяжение ремней безопасности.

Предупреждение

- › Система автоматического экстренного торможения работает в диапазоне от 10 до 150 км/ч.
- › Система автоматического экстренного торможения – вспомогательная функция при аварийном столкновении. В целях безопасности категорически запрещается тестировать функцию автоматического экстренного торможения, сознательно и активно двигаясь навстречу пешеходам, велосипедистам и автомобилям.
- › Система автоматического экстренного торможения является вспомогательной функцией при столкновении и не предназначена для полного предотвращения столкновений.
- › Система пытается минимизировать последствия лобового столкновения с помощью снижения скорости движения в пределах ограниченных возможностей автомобиля в случае риска аварийного столкновения. Водителям рекомендуется не слишком сильно полагаться на систему автоматического экстренного торможения, чтобы избежать серьезных травм или повреждений.
- › Система автоматического экстренного торможения ограничена рядом факторов и не может заменить оперативное торможение самим водителем. В то же время система не может выполнять функции при любых условиях вождения, окружающей среде, погоде и дорожных условиях. Система может привести к тому, что транспортное средство будет выполнять ненужные аварийные сигналы и торможение или пропускать аварийные сигналы и торможение. Во время поездки водитель должен быть максимально сконцентрированным и быть готовым затормозить и/или использовать рулевое управление во избежание столкновений. Не полагайтесь исключительно на автоматическое экстренное торможение, чтобы избежать или уменьшить последствия столкновения.

- › Система автоматического экстренного торможения не заменяет соблюдения безопасной дистанции между автомобилем и пешеходами, велосипедистами и транспортными средствами, находящимися перед вами. Пожалуйста, избегайте слишком близкого приближения к этим объектам или агрессивного вождения во время поездки.
- › При выключенной системе автоматического экстренного торможения автомобиль не будет подавать предупредительные сигналы или применять тормоза, даже если обнаружит потенциальную опасность, поэтому рекомендуется не выключать эту функцию. Данная функция будет вновь включена после следующего включения питания.

Предупреждение

Следующие условия, включая, но не ограничиваясь ими, могут привести к несрабатыванию, прерыванию торможения или его замедлению автоматической системой экстренного торможения:

- › Передача в положении R.
- › Электронная система контроля устойчивости выключена или ее функции ограничены.
- › Неполностью исправная функция торможения (например, слишком холодные, горячие или мокрые тормозные детали; автомобиль не обслуживается должным образом; чрезмерный износ тормозов и шин; неисправный уровень давления в шинах).
- › Диапазон обнаружения датчика ограничен или неисправен (например, датчик заслонен, поверхность загрязнена и т.д.).
- › Водитель не пристегнут ремнем безопасности.
- › Открытые пассажирские двери.
- › Водитель уже нажал на тормоза.
- › Педаль газа нажата глубоко или резко.
- › Водитель резко поворачивает.
- › При повороте на перекрестке, когда сигнал поворота не включен должным образом в соответствии с правилами дорожного движения.
- › Повторное включение автоматического аварийного тормоза возможно примерно 20 секунд после его срабатывания.
- › Других транспортных средств, велосипедистов или пешеходов впереди не обнаружено.
- › При движении по обледенелым или скользким дорогам, гравийным или пыльным дорогам.

**⚠ Предупреждение**

- › При включении системы автоматического экстренного торможения она может не снизить скорость автомобиля до полной остановки. Если система прерывает торможение, водитель должен быть готов взять управление автомобилем на себя.
- › Если водитель нажмет на педаль газа, педаль тормоза или использует рулевое управление, когда автомобиль находится в режиме экстренного торможения, система выйдет из функции экстренного торможения. Водитель должен быть готов взять на себя управление автомобилем.
- › Система автоматического экстренного торможения автоматически и быстро опускает педаль тормоза при автоматическом экстренном торможении. Во избежание травм запрещается ставить ногу под педаль тормоза. Также запрещается класть под педаль тормоза какие-либо предметы, которые могут помешать торможению.
- › При активации системы автоматического экстренного торможения и низкой скорости автомобиля система попытается снизить скорость до полной остановки, чтобы избежать возможного столкновения, но она не будет удерживать автомобиль неподвижным. В этот момент водитель должен отреагировать и затормозить. Если автомобиль останавливается, система включает электронный стояночный тормоз, чтобы удержать его в неподвижном состоянии после полной остановки. Чтобы продолжить движение, отпустите электронный стояночный тормоз, сильно нажмите на педаль газа или активно поверните рулевое колесо.
- › Функция предупреждения системы автоматического экстренного торможения предназначена только для информации водителя и не освобождает его от внимания и оценки дорожной обстановки. Если система выдает визуальный текстовый и графический, звуковой или тактильный сигнал тревоги, пожалуйста, немедленно примите меры по предотвращению столкновения для устранения потенциального риска и не полагайтесь на вмешательство системы автоматического экстренного торможения для остановки автомобиля.
- › Система автоматического экстренного торможения предназначена для безопасного вождения. Работа системы зависит от ряда факторов, поэтому, пожалуйста, не отвлекайтесь, соблюдайте

действующие законы и правила дорожного движения и безопасно управляйте транспортным средством. В качестве водителя вы всегда несете конечную ответственность за безопасное вождение.

⚠ Предупреждение

Следующие действия, включая, но не ограничиваясь ими, могут привести к тому, что система автоматического экстренного торможения не подаст сигнал тревоги или сигнал тревоги будет прерван:

- › Система автоматического экстренного торможения может не подать сигнал тревоги при нажатии на тормоз водителем.
- › Автоматическая система экстренного торможения может не подать сигнал тревоги или сигнал тревоги может прерваться, если водитель глубоко или резко нажимает на педаль газа.
- › Система автоматического экстренного торможения может не подавать сигнал тревоги или сигнал тревоги может прерываться, когда водитель дергает руль.

⚠ Предупреждение

Функция автоматической системы экстренного торможения может быть ограничена объектами, которые ограничивают данную систему или делают ее нефункциональной. Этими объектами являются, но не ограничиваются:

- › Въезжающие автомобили и мотоциклы.
- › Пересекающие напрямик дорогу автомобили или мотоциклы.
- › Автомобили и мотоциклы, припаркованные горизонтально, по диагонали или в противоположных направлениях.
- › Разнотипные транспортные средства, такие как тракторные прицепы, автобетоносмеситель и т.д.
- › Бытовые средства переноски и перемещения (например, детские коляски, дорожные чемоданы, тележки, инвалидные кресла и т.д.).
- › Необычные средства передвижения (например, конные экипажи, повозки с быками и т.д.).
- › Светофоры, предупреждающие знаки, дорожные заграждения (конусы и т.д.)
- › Мусорные баки, картонные коробки, туки.
- › Стены, камни, края дорог.
- › Летающие или падающие объекты.
- › Животные.
- › Прочие нетранспортные объекты.





Предупреждение

Система автоматического экстренного торможения полагается на ограниченную способность обнаружения соответствующей камеры и датчиков радиолокационной станции миллиметрового диапазона, что может привести к ложным сигналам тревоги и торможения или пропуску сигналов тревоги и торможения. Ложные сигналы могут быть вызваны следующими причинами и не ограничиваются ими:

- › На высоких скоростях система может не идентифицировать неподвижные цели.
- › Столкновение с транспортными средствами (особенно автобусами, грузовиками и т.д.), которые едут впереди автомобиля.
- › Цели частично скрыты препятствиями, пешеходами, транспортными средствами, другими объектами и т.д.
- › При движении по скользким, извилистым дорогам или на склонах.
- › Если впереди появляются автомобили с прицепами, тягачи, грузовики-самосвалы, транспортные средства с особыми обводами.
- › Если загрязнения или наклейки блокируют переднее ветровое стекло в поле зрения камеры.
- › Когда видимость ограничена погодными условиями (туман, пыль, дождь, снег, песчаная буря и т.п.).
- › При вождении в темноте (например, на рассвете или в сумерках, ночью, в туннеле и т.п.).
- › Если цвет обнаруженной цели почти такой же, как цвет окружающей среды.
- › Если на камеру попадает яркий свет, или при резком изменении интенсивности освещения.
- › В случае внезапного изменения яркости окружающей среды (например, внезапный сильный свет, задний свет при въезде в туннель или выезде из туннеля).
- › При ограниченной возможности обнаружения других радаров или камер.

Предупреждение

Вышеуказанные предупреждения, напоминания и ограничения не исчерпывают всех ситуаций, которые могут повлиять на нормальную работу системы автоматического экстренного торможения. Другие факторы также могут мешать работе автоматической системы экстренного торможения.

Водитель должен оставаться сосредоточенным, постоянно следить за дорожной обстановкой, быть готовым принять меры по предотвращению столкновения. Не полагайтесь исключительно на автоматическое экстренное торможение, чтобы избежать или уменьшить последствия столкновения.

Чувствительность функции предупреждения о лобовом столкновении

- › Низкая: предупреждение появляется на сравнительно близкой дистанции.
- › Стандартная: означает, что предупреждение появляется на дистанции, значение которой устанавливается системой.
- › Высокая: относительно большая дистанция, при которой подается звуковое предупреждение.

Умное прохождение поворотов

Функцию умного прохождения поворотов можно включить или отключить.

Когда переключатель умного прохождения поворотов на мультимедийном дисплее включен, после активации системы круиз-контроля, если скорость автомобиля, входящего в поворот, слишком высокая, функция умного прохождения поворотов снизит скорость автомобиля.

Предупреждение

- › При входе в поворот, прохождении поворота и выходе из поворота система может своевременно не обнаружить впереди идущий по той же полосе автомобиль. В таком случае возможна задержка с торможением, поэтому водитель должен быть внимателен и готов в любой момент контролировать движения автомобиля.
- › При движении в повороте система может ошибочно определять автомобили на других полосах движения, вызывая ненужное торможение.
- › Если на резком повороте (например, на серпантинной дороге) впереди идущий автомобиль выходит из зоны действия датчика, автомобиль может внезапно ускориться, и водитель должен сохранять бдительность и готовность к управлению автомобилем.





Система контроля задней и боковых зон

Функции, связанные с системой контроля задней и боковых зон, можно настроить с помощью мультимедийного дисплея [Настройки управления автомобилем] → [Интеллектуальная система помощи при вождении] → [Система контроля задней и боковых зон].

Система контроля задней и боковых зон обнаруживает транспортные средства позади автомобиля или на соседних полосах движения с помощью датчиков, расположенных с обеих сторон заднего бампера, и при возникновении риска столкновения подает сигнал тревоги, предупреждая водителя о необходимости безопасного движения.

i Полезная информация

- › Поддерживайте чистоту зон по краям заднего бампера. Здесь не должно быть наклеек, льда, снега, грязи и прочих посторонних предметов, которые могут мешать нормальной работе датчиков.
- › Ненадлежащее техническое обслуживание или модификация автомобиля могут вызвать смещение датчиков и нарушить нормальную работу системы контроля задней и боковых зон. Поэтому рекомендуется проводить техническое обслуживание и ремонт автомобиля в сервисном центре.
- › При буксировке другого автомобиля необходимо отключать функцию контроля задней и боковых зон.

⚠ Предупреждение

В некоторых случаях система может работать неправильно или не функционировать. Например:

- › Если объект неподвижен (автомобиль, пешеход и т. д.).
- › Если идет дождь, снег или при других неблагоприятных погодных условиях.
- › При движении на крутых поворотах, склонах, очень широких или очень узких дорогах.

Сигнальные лампы



A9EEAD224B53

Предупреждающие сигнализаторы расположены на зеркальных элементах левого и правого наружных зеркал заднего вида.

i Полезная информация

Запрещается наклеивать любые предметы на сигнальные лампы, так как это может влиять на работу системы оповещения.

Система помощи при перестроении

Если при движении со скоростью более 12 км/ч система обнаружит автомобиль, находящийся в слепой зоне наружного зеркала заднего вида или приближающийся сзади по соседней полосе, загорится соответствующая сигнальная лампа. Если при этом водитель включит указатель поворота в соответствующую сторону, индикатор замигает и раздастся звуковое предупреждение, информирующее об опасности при смене полосы.

Предупреждение об открытой двери

После остановки автомобиля система отслеживает приближающиеся по двум соседним полосам автомобили, велосипеды и другие объекты. Когда двери автомобиля открываются и возникает опасность столкновения, загорается сигнальная лампа на соответствующей стороне. Если при этом пассажир продолжит удерживать дверь открытой, световой аварийный сигнал перейдет в режим мигания, и прозвучит звуковое предупреждение, информирующее об опасности.

i Полезная информация

Функция предупреждения об открытии двери будет работать корректно только в следующих ситуациях:

- › Режим питания включен.
- › В течение 3 минут после переключения режима питания с ON на OFF.





Предупреждение об опасности наезда сзади

Когда система обнаруживает, что сзади быстро приближается другое транспортное средство, и существует риск столкновения, левый и правый указатели поворота начинают быстро мигать, их сопровождают звуковые предупреждающие сигналы и уведомление приборов, сообщающие водителю о приближении опасного объекта, а также напоминаящие водителю движущегося сзади транспортного средства о необходимости соблюдения правил безопасного вождения.

Предупреждение/торможение при выезде задним ходом

Если после активации функции предупреждения при выезде задним ходом система обнаружит риск столкновения с движущимся автомобилем в слепой зоне зеркала заднего вида, она подаст предупреждающий сигнал, чтобы напомнить водителю о необходимости соблюдения правил безопасного вождения. После активации функции торможения и при выезде задним ходом, если система обнаруживает риск столкновения, можно применить ограниченное торможение.

i Полезная информация

В некоторых случаях функция помощи при выезде задним ходом может быть недостаточно эффективна. Например:

- ▶ При наличии препятствий. Система не может обнаружить объекты позади себя через другие припаркованные автомобили или препятствия.
- ▶ Слишком низкая или слишком высокая скорость автомобиля.
- ▶ Водитель энергично нажимает педаль акселератора.
- ▶ Водитель быстро поворачивает рулевое колесо.

Система помощи при движении по полосе

С помощью меню [Управление и настройки] → [Смарт-вождение] → [Помощь при движении по полосе] на мультимедийном дисплее можно настроить функции, связанные с системой помощи при движении по полосе.

Система помощи при движении по полосе разработана для движения по скоростным и иным трассам с хорошими дорожными условиями. С помощью камеры, установленной на ветровом стекле, она распознает разде-

лительную полосу на дорожном полотне и может при случайном отклонении автомобиля от полосы движения обратить на это внимание водителя для коррекции маршрута. Некоторые функции системы помогают водителю изменить траекторию движения, чтобы снизить риск столкновения.

! Внимание!

Система помощи при движении по полосе может нормально работать только при четкой дорожной разметке. В некоторых случаях функция может не срабатывать или срабатывать неправильно. Например:

- ▶ Если дорожная разметка нечеткая, нестандартная или чем-либо скрыта.
- ▶ Если на дорожном полотне есть объекты, которые мешают распознаванию разметки (например, лужи, трещины, колеи, текстовые отметки, пешеходные переходы, выступы и впадины).
- ▶ При плохой видимости (в дождливую или снежную погоду, в туман, в темное время суток).
- ▶ При сильном боковом ветре.
- ▶ При слиянии или расхождении полос.
- ▶ Если на камеру попадает яркий свет, или при резком изменении интенсивности освещения.
- ▶ Если ветровое стекло вокруг камеры загрязнено, обледенело, повреждено или чем-либо закрыто.
- ▶ При крутых поворотах, движении по узким дорогам и дорогам с боковым уклоном.
- ▶ При сильном сближении с автомобилем, движущимся впереди, ставшим помехой в зоне обнаружения датчика.

i Полезная информация

- ▶ Если перед пересечением разметки, разграничивающей полосы движения, водитель включил указатель поворота, повернул руль, нажал на педаль газа или тормоза, система не будет вмешиваться в процесс управления. В этих случаях система будет считать, что Вы активно управляете автомобилем.
- ▶ Если водитель некрепко держит руль, система может не распознать его присутствие, и на приборной панели появится соответствующее предупреждение.

Функция помощи при движении по полосе

После активации функции помощи при движении по полосе можно выбрать вид помощи.





- › Предупреждение о выходе из полосы движения: предупреждает водителя о непроизвольном выходе автомобиля из полосы движения и напоминает ему о необходимости контроля обстановки.
- › Режим поддержки: помогает водителю скорректировать положение рулевого колеса, чтобы находиться на полосе движения, когда автомобиль непроизвольно отклоняется от нее. Если коррекция не выполнена, подается сигнал тревоги, предупреждающий водителя о необходимости соблюдения правил безопасного движения.

i Полезная информация

Функция помощи при движении по полосе может работать только тогда, когда скорость автомобиля находится в диапазоне 60–150 км/ч.

При включенной функции помощи при движении по полосе разграничение полос на приборной панели выглядит следующим образом:

- › Не отображается: указывает на то, что система не обнаружила границы полосы движения.
- › Серый цвет: означает, что система обнаруживает границы полосы движения.
- › Зеленый цвет: означает, что система выполняет калибровку рулевого колеса.
- › Красный цвет и мигание: означает, что система подает сигнал тревоги – водителю необходимо немедленно скорректировать направление движения и вернуться на свою полосу.

Экстренное удержание в полосе движения

После активации функции система более активно корректирует положение управляемых колес автомобиля в аварийных ситуациях, снижая риск столкновения. Например:

- › При выходе из полосы движения или смене полосы существует риск столкновения с транспортными средствами на соседних полосах.
- › При выходе из полосы движения или смене полосы внешняя сторона полосы является обочиной.

i Полезная информация

Функция удержания в полосе движения с подруливанием может работать только при нахождении скорости движения автомобиля в диапазоне 60–150 км/ч.

⚠ Предупреждение

В некоторых случаях функция экстренного удержания в полосе движения может не срабатывать или срабатывать некорректно. Например:

- › Если объект сравнительно небольшой (мотоцикл, велосипед и т. д.)
- › Если объект неподвижен.
- › При сильном сближении с впереди идущим автомобилем и появлении препятствия в зоне обнаружения камеры.
- › При сильном приближении движущегося сзади автомобиля и появлении препятствия в зоне обнаружения камеры.

Умное уклонение

После активации функции умного уклонения и при включенной и находящейся в рабочем состоянии функции интеллектуального круиз-контроля, система распознает приближающиеся крупногабаритные транспортные средства, движущиеся по соседней полосе (автопоезда, грузовые автомобили, автобусы и т. д.), и корректирует траекторию движения вашего автомобиля с целью уклонения от этого транспортного средства. После обгона крупногабаритного транспортного средства функция возвращает автомобиль в центр выбранной полосы движения.

i Полезная информация

Функция умного уклонения может работать, только когда скорость автомобиля находится в диапазоне 60–140 км/ч.

⚠ Внимание!

Следующие ситуации могут привести к отказу функции интеллектуального уклонения:

- › Когда система распознает, что с одной стороны находится крупногабаритное транспортное средство, а с другой стороны также находится транспортное средство или обочина дороги.
- › В темное время суток, во время сильного тумана, дождя, снегопада и при других неблагоприятных погодных условиях.
- › При движении по извилистой дороге.

Способы предупреждений

Существует 3 типа предупреждений: звук, вибрация, вибрация + звук.

Чувствительность предупреждения

Чувствительность делится на 3 уровня: низкий, стандартный и высокий.





Дорожные знаки

С помощью меню [Управление и настройки] → [Смарт-вождение] → [Дорожные знаки] на мультимедийном экране можно настроить функцию, связанную с дорожными знаками. Данная функция распознает дорожные знаки с помощью камеры, установленной на переднем ветровом стекле, и отображает их на приборной панели, чтобы помочь водителю в управлении автомобилем.

Распознавание дорожных знаков

После активации функции дорожные знаки распознаются и отображаются на приборной панели для помощи водителю.

Ограничение скорости круиз-контроля

После активации функции распознавания дорожных знаков также можно включить функцию ограничения скорости круиз-контроля.

Если при движении автомобиля с активированным круиз-контролем система распознает знак ограничения скорости в диапазоне ≥ 30 км/ч, а скорость круиз-контроля выше этого значения, система поможет водителю снизить скорость до предельно допустимого значения.

Предупреждение о превышении скорости

После активации функции распознавания дорожных знаков также можно включить функцию предупреждения о превышении скорости. После распознавания знака об ограничении скорости система подаст предупреждающий сигнал водителю, если он превысил скорость, уведомляя его о необходимости как можно быстрее снизить скорость до возвращения ее в допустимый диапазон.

Чувствительность системы к превышению скорости

Можно установить время подачи предупреждающего сигнала о превышении скорости в соответствии с предпочтениями водителя.

- › При установке значения 0: система подаст сигнал тревоги, как только автомобиль достигнет установленного ограничения скорости.
- › При установке значения больше 0: система подаст сигнал тревоги только тогда, когда автомобиль превысит установленное ограничение скорости.
- › При установке значения меньше 0: система подаст сигнал тревоги заранее, до до-

стижения автомобилем установленного ограничения скорости.

⚠ Предупреждение

Функция распознавания дорожных знаков только напоминает водителю о необходимости обратить внимание на дорожные знаки. Она не может использоваться в любых ситуациях и вместо водителя оценивать информацию о скоростных ограничениях на дороге.

Водитель в любом случае несет ответственность за безопасность автомобиля, должен осторожно управлять им и соблюдать соответствующие законы и правила дорожного движения.

⚠ Внимание!

Функция распознавания дорожных знаков может нормально работать, только если знаки ограничения скорости четко различимы. В некоторых случаях функция может не сработать или сработать неправильно. Например:

- › Если дорожный знак выцвел.
- › Если дорожный знак расположен на повороте.
- › Если дорожный знак расположен под неправильным углом.
- › Если дорожный знак повернут или поврежден.
- › Если дорожный знак полностью или частично закрыт.
- › Если дорожный знак полностью или частично покрыт льдом, снегом, ином, пылью и т. д.
- › Если дорожный знак расположен слишком далеко или автомобиль движется на слишком большой скорости.
- › Если дорожный знак или предупреждение об ограничении скорости расположены на поверхности дороги.
- › При плохой видимости (в дождливую или снежную погоду, в туман, в темное время суток).
- › Если на камеру попадает яркий свет, или при резком изменении интенсивности освещения.
- › Если ветровое стекло вокруг камеры загрязнено, обледенело, повреждено или чем-либо закрыто.
- › При сильном сближении с автомобилем, движущимся впереди, ставшим помехой в зоне обнаружения датчика.



i Полезная информация

- › По умолчанию единицей измерения скорости для знаков ограничения скорости, распознаваемых системой, является км/ч.
- › Если один знак отображает несколько значений ограничения скорости, система покажет наибольшее.
- › При наличии нескольких знаков ограничения скорости, система может посчитать применимым знак с максимальным значением, поэтому при движении следует руководствоваться фактическим ограничением для данной полосы движения.
- › При выполнении поворота система может не распознать знак ограничения скорости.

Система адаптивного круиз-контроля

На автомагистрали с низкой интенсивностью движения система адаптивного круиз-контроля позволяет автомобилю двигаться на заданной скорости без нажатия педали акселератора. Когда система обнаруживает, что скорость движущегося впереди автомобиля меньше установленной скорости круиз-контроля, то автомобиль начнет следовать за другой машиной на установленном безопасном расстоянии.

⚠ Предупреждение

- › Система адаптивного круиз-контроля представляет собой лишь вспомогательный инструмент. Она не может производить оценку состояния дороги и дорожной обстановки вместо водителя, тем более не может осуществлять управление автомобилем вместо водителя. Водитель в любом случае несет ответственность за безопасность автомобиля, должен сохранять концентрацию и осторожно управлять автомобилем.
- › Неправильное использование системы адаптивного круиз-контроля может привести к аварии.
- › Систему адаптивного круиз-контроля можно использовать только при хороших погодных условиях при движении по свободным трассам.
- › Не рекомендуется использовать систему адаптивного круиз-контроля в городе, на извилистых, узких, скользких дорогах, во время дождя и в других неблагоприятных погодных условиях.

- › Не рекомендуется использовать систему адаптивного круиз-контроля при движении на уклоне по следующим причинам: При движении по холмистой дороге система не может устойчиво поддерживать заданную скорость. После того как впереди идущий автомобиль преодолет вершину или основание склона система может оказаться не в состоянии обнаружить впереди идущий автомобиль, что приведет к резкому ускорению или позднему торможению.
- › При буксировке других транспортных средств система адаптивного круиз-контроля не может нормально работать. В это время запрещено использовать систему.

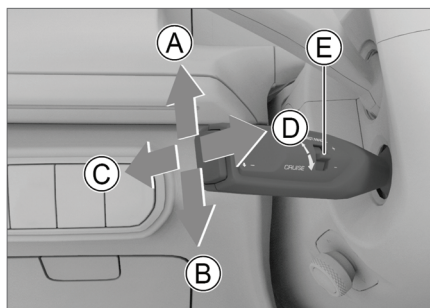

4715A36F36F0

- A Повышение скорости (+)
- B Понижение скорости (-)
- C Отключить круиз-контроль (CANCEL)
- D Включить круиз-контроль (CRUISE)
- E Настройка уровня дистанции (DISTANCE)

Активация режима круиз-контроля

1. Если во время движения выполняются все условия для активации функции адаптивного круиз-контроля, то на комбинированной приборной панели белым цветом загорается индикатор  адаптивного круиз-контроля.

i Полезная информация

Условия активации:

- › Дверь со стороны водителя находится в закрытом положении.
- › Застегнут ремень безопасности водителя.
- › Включено питание и передача D.
- › Включена электронная система контроля устойчивости.
- › Выключен стояночный тормоз.



- › Скорость движения автомобиля ниже 150 км/ч.
- › Режим вождения стандартный, экономичный или спортивный.

2. Переместите подрулевой рычаг управления в направлении к рулевому колесу в положение [CRUISE] и отпустите. Функция адаптивного круиз-контроля активируется, и индикатор  адаптивного круиз-контроля на комбинированной приборной панели сменит цвет на зеленый.

i Полезная информация

Цифры на индикаторе изменяются в зависимости от установленной скорости круиз-контроля.

⚠ Внимание!

Значение минимальной заданной скорости для системы адаптивного круиз-контроля составляет 30 км/ч. Когда скорость автомобиля меньше 30 км/ч, система устанавливает скорость 30 км/ч; когда скорость автомобиля больше 30 км/ч, система устанавливает круиз-контроль на текущей скорости.

Регулировка скорости круиз-контроля

Для поэтапного увеличения или уменьшения скорости круиз-контроля переведите рычаг в положение [+] или [-] и отпустите его. Для непрерывного увеличения или уменьшения скорости круиз-контроля переведите рычаг в положение [+] или [-] и удерживайте его. Когда желаемая скорость будет достигнута, отпустите рычаг.

i Полезная информация

Автомобиль будет набирать установленную скорость только в том случае, когда дорога впереди свободна. В противном случае автомобиль следует за движущимся впереди транспортным средством на установленной дистанции.

Настройка уровня дистанции

Переключите ручку регулировки в положение [DISTANCE], чтобы отрегулировать расстояние следования за впереди идущим автомобилем.

Этот параметр не является фиксированной величиной. В пределах одной величины дистанции она может изменяться в зависимости от скорости движения.

i Полезная информация

- › Слишком низкая установленная категория дистанции может привести к несвоевременному реагированию при возникновении аварийных ситуаций. Вы несете полную ответственность за установление разумной категории дистанции.
- › При движении по мокрой скользкой дороге необходимо выбирать большую дистанцию, чем при движении по сухой трассе.

Выход из режима круиз-контроля

Существует два способа выхода из режима круиз-контроля.

- › Нажмите педаль тормоза.
- › Переведите рычаг управления в направлении от рулевого колеса в положение [CANCEL] и отпустите.

Восстановление скорости круиз-контроля

Во время движения переместите подрулевой рычаг управления в направлении к рулевому колесу в положение [CRUISE], удерживайте несколько секунд, затем отпустите. Система восстановит последнее заданное значение скорости круиз-контроля.

i Полезная информация

Система круиз-контроля автоматически отключается в следующих ситуациях:

- › Набор скорости при нажатой педали акселератора в течение более 15 минут.
- › Переход на передачу N, R или P.
- › Отстегнут ремень безопасности водителя.
- › Дверь со стороны водителя открыта.
- › Включите стояночный тормоз.
- › Активирована антиблокировочная тормозная система.
- › Активирована система помощи при движении на склоне.
- › Активирована/отключена электронная система динамической стабилизации.
- › Автомобиль скатывается назад.
- › Перегрев тормозных дисков.
- › Выключено питание автомобиля.
- › Выбран режим вождения, отличный от стандартного, экономичного или спортивного.

Функция следования

Эта функция позволяет автомобилю следовать за другим автомобилем в диапазоне скоростей от 0 до 150 км/ч.



В пробках она позволяет автомобилю следовать за впереди идущим автомобилем и замедляться до остановки. При этом

- › Если впереди идущий автомобиль возобновляет движение в течение 3-х секунд, то система автоматически продолжит следование.
- › Если впереди идущий автомобиль не двигался в течение длительного времени (от 3 секунд до 3 минут), то чтобы перезапустить систему нужно слегка нажать на педаль акселератора.
- › Если впереди идущий автомобиль не двигается более 3 минут, то автоматически включается стояночный тормоз.
- › Если водитель откроет дверь или отстегнет ремень безопасности, автоматически включается стояночный тормоз.

i Полезная информация

При отключении функции круиз-контроля функция следования автоматически отключается.

Ограничения функции

Система круиз-контроля может не предпринять меры по торможению в следующих ситуациях:

- › Между вашим автомобилем и автомобилем, движущимся впереди, неожиданно вклинивается другой автомобиль.
- › Когда скорость собственного автомобиля высока, а впереди движется на низкой скорости или стоит неподвижно другой автомобиль.
- › По той же полосе движения движется встречный автомобиль.
- › Занимаемую вашим автомобилем полосу пересекают другие автомобили или объекты.
- › Пешеходы, животные, дорожные заграждения, конусы, прицепы, специальные и небольшие транспортные средства (например, велосипеды, мотоциклы и т. п.)
- › Автомобиль, движущийся впереди, резко снизил скорость.
- › Брызги воды или завихрения снега или пыли вокруг автомобиля препятствуют корректной работе датчиков.
- › При приподнятой передней части автомобиля из-за перегруженного багажника или иных причин.
- › При повороте или сужении дороги.
- › При малых габаритах задней части или большом дорожном просвете автомобиля, движущегося впереди.

- › В случае, если возникает нестабильность в работе рулевого колеса или неустановившееся положение автомобиля на полосе движения.
- › В случае дождя, снега, тумана, пыли или иных неблагоприятных погодных условий.
- › При езде по крутым склонам.

Система интеллектуального круиз-контроля

Система интеллектуального круиз-контроля основана на адаптивном круиз-контроле. Когда датчик обнаруживает границу полосы движения, система позволяет водителю удерживать автомобиль в середине полосы движения и помогает водителю безопасно и легко управлять автомобилем.

⚠ Предупреждение

Система не может правильно действовать при любых условиях движения, погодных и дорожных условиях. Способность датчиков распознавать объекты при плохой освещенности (например, ночью, в пасмурную погоду), быстрых изменениях освещенности (например, при въезде и выезде из туннеля), больших тенях на поверхности (объекты, элементы ландшафта, проецируемые на дорогу) ограничена, поэтому система не может заменить водителя при оценке дорожных условий. Водитель в любом случае несет ответственность за безопасность автомобиля, должен осторожно управлять им и соблюдать соответствующие законы и правила дорожного движения.

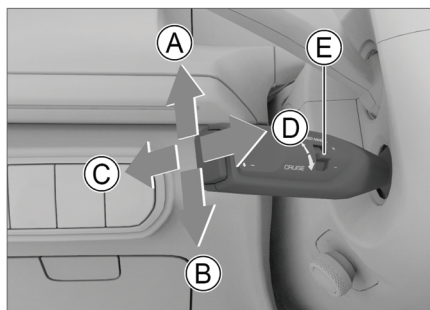

4715A36F36F0

- Ⓐ Повышение скорости (+)
- Ⓑ Понижение скорости (-)
- Ⓒ Отключить круиз-контроль (CANCEL)
- Ⓓ Включить круиз-контроль (CRUISE)
- Ⓔ Настройка категории дистанции между автомобилями (DISTANCE)



Активация режима круиз-контроля

1. Если во время движения выполняются все условия для активации интеллектуального режима круиз-контроля, то на комбинированной приборной панели белым цветом загорается индикатор  интеллектуального круиз-контроля.

Полезная информация

Условия активации:

- › Дверь со стороны водителя находится в закрытом положении.
- › Застегнут ремень безопасности водителя.
- › Включено питание и передача D.
- › Включена электронная система контроля устойчивости.
- › Выключен стояночный тормоз.
- › Скорость движения автомобиля ниже 150 км/ч.
- › Система обнаруживает линии разметки разделения полос движения или при движении со скоростью менее 60 км/ч. обнаруживает движущиеся впереди автомобили.
- › Режим вождения стандартный, экономичный или спортивный.

2. Два раза подряд переместите подрулевой рычаг управления в направлении к рулевому колесу в положение [CRUISE] и отпустите. Функция интеллектуального круиз-контроля активируется, и индикатор  интеллектуального круиз-контроля на комбинированной приборной панели сменит цвет на зеленый.

Внимание!

Значение минимальной заданной скорости для интеллектуального круиз-контроля составляет 30 км/ч. Когда скорость автомобиля меньше 30 км/ч, система устанавливает скорость 30 км/ч; когда скорость автомобиля больше 30 км/ч, система устанавливает круиз-контроль на текущей скорости.

Регулировка скорости круиз-контроля

Для поэтапного увеличения или уменьшения скорости круиз-контроля переведите рычаг в положение [+] или [-] и отпустите его. Для непрерывного увеличения или уменьшения скорости круиз-контроля переведите рычаг в положение [+] или [-] и удерживайте его. Когда желаемая скорость будет достигнута, отпустите рычаг.

Полезная информация

Автомобиль будет набирать установленную скорость только в том случае, когда дорога впереди свободна. В противном случае автомобиль следует за движущимся впереди транспортным средством на установленной дистанции.

Настройка уровня дистанции

Переключите ручку регулировки в положение [DISTANCE], чтобы отрегулировать расстояние следования за впереди идущим автомобилем.

Этот параметр не является фиксированной величиной. В пределах одной величины дистанции она может изменяться в зависимости от скорости движения.

Полезная информация

- › Слишком низкая установленная категория дистанции может привести к несвоевременному реагированию при возникновении аварийных ситуаций. Вы несете полную ответственность за установление разумной категории дистанции.
- › При движении по мокрой скользкой дороге необходимо выбирать большую дистанцию, чем при движении по сухой трассе.

Выход из режима круиз-контроля

Существует два способа выхода из режима круиз-контроля.

- › Нажмите педаль тормоза.
- › Переведите рычаг управления в направлении от рулевого колеса в положение [CANCEL] и отпустите.

Предупреждение

Автомобиль не будет управляться системой круиз-контроля после отключения интеллектуального круиз-контроля. Водитель должен немедленно взять на себя управление рулевым колесом, педалью акселератора и педалью тормоза, чтобы избежать опасности.

Восстановление скорости круиз-контроля

Во время движения переместите подрулевой рычаг управления в направлении к рулевому колесу в положение [CRUISE], удерживайте несколько секунд, затем отпустите. Система восстановит последнее заданное значение скорости круиз-контроля.



i Полезная информация

Система круиз-контроля автоматически отключается в следующих ситуациях:

- › Набор скорости при нажатой педали акселератора в течение более 15 минут.
- › Переход на передачу N, R или P.
- › Отстегнут ремень безопасности водителя.
- › Дверь со стороны водителя открыта.
- › Включите стояночный тормоз.
- › Активирована антиблокировочная тормозная система.
- › Активирована система помощи при движении на склоне.
- › Активирована/отключена электронная система динамической стабилизации.
- › Автомобиль скатывается назад.
- › Перегрев тормозных дисков.
- › Выключено питание автомобиля.
- › Выбран режим вождения, отличный от стандартного, экономичного или спортивного.

⚠ Внимание!

При определенных обстоятельствах функция интеллектуального круиз-контроля может не работать или работать некорректно. Например:

- › Если при движении со скоростью выше 60 км/ч (включая 60 км/ч) отсутствует разметка либо линии разметки с обеих сторон неразличимы, либо линия разграничения полос движения не соответствует стандарту, либо линия разграничения полос закрыта.
- › Если при движении со скоростью ниже 60 км/ч отсутствует разметка либо линии разметки с обеих сторон неразличимы, либо линия разграничения полос движения не соответствует стандарту, либо линия разграничения полос закрыта и прямо впереди нет движущегося автомобиля.
- › Если на дорожном полотне есть объекты, которые мешают распознаванию разметки (например, лужи, трещины, колеи, текстовые отметки, выступы и впадины).
- › При плохой видимости (в дождливую или снежную погоду, в туман, в темное время суток).
- › При сильном боковом ветре.
- › При слиянии или расхождении полос.
- › Если на камеру попадает яркий свет, или при резком изменении интенсивности освещения.

- › Если ветровое стекло вокруг камеры загрязнено, обледенело, повреждено или чем-либо закрыто.
- › При движении по крутому повороту или узкой дороге.
- › При сильном сближении с автомобилем, движущимся впереди, ставшим помехой в зоне обнаружения датчика.

Ограничения функции

Система круиз-контроля может не предпринять меры по торможению в следующих ситуациях:

- › Между вашим автомобилем и автомобилем, движущимся впереди, неожиданно вклинивается другой автомобиль.
- › Когда скорость собственного автомобиля высока, а впереди движется на низкой скорости или стоит неподвижно другой автомобиль.
- › По той же полосе движения движется встречный автомобиль.
- › Занимаемую вашим автомобилем полосу пересекают другие автомобили или объекты.
- › Пешеходы, животные, дорожные заграждения, конусы, прицепы, специальные и небольшие транспортные средства (например, велосипеды, мотоциклы и т. п.)
- › Автомобиль, движущийся впереди, резко снизил скорость.
- › Брызги воды или завихрения снега или пыли вокруг автомобиля препятствуют корректной работе датчиков.
- › При приподнятой передней части автомобиля из-за перегруженного багажника или иных причин.
- › При повороте или сужении дороги.
- › При малых габаритах задней части или большом дорожном просвете автомобиля, движущегося впереди.
- › В случае, если возникает нестабильность в работе рулевого колеса или неустановившееся положение автомобиля на полосе движения.
- › В случае дождя, снега, тумана, пыли или иных неблагоприятных погодных условий.
- › При езде по крутым склонам.

Система помощи при движении на спуске

Автомобильное оборудование

Обратите внимание на то, что в настоящем Руководстве описывается стандартное оборудование, оборудование, входящее в комплектацию согласно национальным стандартам, а также специальное оборудование, предназначенное для конкретной модели автомобиля. Поэтому некоторое оборудование и функции, описанные в настоящем Руководстве, могут отсутствовать в Вашем автомобиле или использоваться в автомобилях, выпускаемых только для определенных рынков. Для получения информации о конкретной конфигурации изучите соответствующие материалы или запросите информацию у авторизованного дилера.

Система помощи при движении на спуске

Система помощи при спуске (HDC) осуществляет торможение при движении вниз по склону, обеспечивая безопасное и равномерное движение.

⚠ Предупреждение



- › Система HDC является вспомогательной. Водитель в любом случае несет ответственность за безопасность автомобиля и должен постоянно следить за обстановкой на дороге.
- › Если склон слишком крутой, система HDC, вероятно, не сможет поддерживать равномерный спуск. В таком случае контролируйте движение при помощи педали тормоза.

Способы использования системы HDC



D9AFEE5167AF

При включенном режиме питания или заведенном автомобиле систему HDC можно включить или выключить нажатием кнопки.

- › После включения системы HDC на приборной панели загорится  индикатор системы помощи при спуске.
- › После выключения системы HDC  индикатор системы помощи при спуске на приборной панели погаснет.
- › Во время работы системы HDC  индикатор системы помощи при спуске мигает.

i Полезная информация

- › Рекомендуется использовать систему HDC при движении на низких передачах.
- › При превышении автомобилем скорости 60 км/ч система HDC автоматически отключится.
- › После включения системы HDC скорость по-прежнему можно регулировать нажатием на педали газа или тормоза.



Система помощи при вождении

Автомобильное оборудование

Обратите внимание на то, что в настоящем Руководстве описывается стандартное оборудование, оборудование, входящее в комплектацию согласно национальным стандартам, а также специальное оборудование, предназначенное для конкретной модели автомобиля. Поэтому некоторое оборудование и функции, описанные в настоящем Руководстве, могут отсутствовать в Вашем автомобиле или использоваться в автомобилях, выпускаемых только для определенных рынков. Для получения информации о конкретной конфигурации изучите соответствующие материалы или запросите информацию у авторизованного дилера.

Напоминание о безопасности

Правила безопасного вождения

Не пренебрегайте правилами безопасности из-за того, что автомобиль оснащен системой помощи при вождении. Водитель должен на протяжении всей поездки контролировать скорость и режим вождения в соответствии с условиями видимости, погодой, состоянием дорожного покрытия и дорожной обстановкой.

Переоборудование автомобиля

Переоборудование подвески и использование шин или колес, отличных от установленных, влияет на работу системы помощи при вождении и может привести к неполадкам системы.

Шумы и вибрация

- Во время работы некоторых вспомогательных систем (например, антиблокировочной тормозной системы) может возникать вибрация и раздаваться звук работы электрооборудования. Это не свидетельствует о неполадках.
- После запуска двигателя от сторонней аккумуляторной батареи из-за разрядки аккумуляторной батареи автомобиля двигатель может работать нестабильно, и могут загореться индикаторы антиблокировочной тормозной системы или электронной системы стабилизации. Это связано с пониженным напряжением аккумуляторной батареи и не свидетельствует о неисправности этих систем.

Антиблокировочная тормозная система

При экстренном торможении или торможении на мокрой поверхности антиблокировочная тормозная система (ABS) предотвращает блокировку колес, помогая контролировать управление автомобилем.

⚠ Внимание!

При экстренном торможении не нажимайте на педаль тормоза многократно с малым усилием. В противном случае тормозной путь увеличивается.

Система ABS разработана не для уменьшения тормозного пути. В ниже перечисленных ситуациях тормозной путь автомобиля может быть длиннее по сравнению с автомобилями без системы ABS. Поддерживайте достаточную дистанцию до впереди идущего автомобиля:

- При движении по грязи, песку или снегу.
- При движении с цепями противоскольжения.
- При движении по ухабистой дороге.
- При движении по дороге с выбоинами или неровной дороге.

В следующих случаях система ABS может работать недостаточно эффективно:

- При плохом сцеплении шин (например, при использовании чрезмерно изношенных шин на заснеженной дороге).
- При движении на высокой скорости по мокрой дороге.

Электронная система распределения тормозных усилий

Электронная система распределения тормозных усилий (EBD) автоматически распределяет тормозное усилие между передними и задними колесами, повышая эффективность торможения, а также помогая системе ABS обеспечивать стабильность автомобиля при торможении.

Система помощи при торможении

При очень быстром нажатии на педаль тормоза срабатывает система помощи при торможении, которая помогает увеличить эффективность торможения и сократить тормозной путь при экстренном торможении.

Противобуксовочная система

При начале движения или ускорении на влажном дорожном покрытии противобуксо-



вочная система (TCS) помогает сохранить приводное усилие и предотвращает пробуксовку ведущих колес.

Система предотвращения опрокидывания

Во время прохождения поворота система предотвращения опрокидывания (RMI) осуществляет мониторинг движения и оценивает риск опрокидывания автомобиля. При его наличии система притормаживает одно или несколько колес, чтобы предотвратить опрокидывание.

Система предотвращения повторных столкновений

В случае столкновения (при раскрытии подушек безопасности) система предотвращения повторных столкновений (SCM) автоматически осуществляет торможение, чтобы снизить скорость автомобиля или остановить его. Это позволяет предотвратить повторное столкновение и снижает вероятность травм.

Система помощи при начале движения на подъеме

При трогании на подъеме после отпущания педали тормоза система помощи при трогании на подъеме (HHC) будет удерживать давление в тормозной системе еще около 2 секунд, предотвращая откат автомобиля.

⚠ Предупреждение

Если крутизна склона превышает 30°, при трогании автомобиль может откатиться назад. Поэтому не следует всецело полагаться на эту систему. Соблюдайте правила безопасного вождения.

Электроусилитель рулевого управления

Данная система отслеживает скорость движения и в реальном времени регулирует степень усиления рулевого управления, гарантируя удобное и стабильное управление рулевым колесом и повышая безопасность движения.

Электронная система стабилизации движения

Электронная система стабилизации движения (ESC) снижает риск заносов и в некоторых условиях притормаживает отдельные колеса, повышая устойчивость движения.

Когда система ESC работает,  на приборной панели мигает индикатор электронной системы стабилизации движения. В это время следует соблюдать особую осторожность.

i Полезная информация

В обычных условиях система ESC должна быть всегда включена. Ее выключение допускается в следующих исключительных случаях:

- › При движении с цепями противоскольжения.
- › При движении по рыхлому грунту или глубокому снегу.
- › Когда автомобиль застрял, и необходимо его высвободить.

Во всех остальных ситуациях следует незамедлительно включить систему ESC.

Выключение/включение



D1A0376A27BE

После включения двигателя нажмите  кнопку выключения электронной системы стабилизации движения. Загорится индикатор отключения электронной системы стабилизации движения на приборной панели, указывая на то, что система отключена. Нажмите еще раз, чтобы снова включить систему ESC.

i Полезная информация

Система ESC автоматически включается в следующих случаях:

- › При каждом включении питания автомобиля.
- › Когда скорость автомобиля превышает 80 км/ч.

Вспомогательная система динамической стабилизации направления движения

Когда разность коэффициентов сцепления левого и правого колес сравнительно вели-

ка (например, при движении по льду, снегу, скользкой дороге), в случае экстренного торможения или ускорения система динамической стабилизации направления движения (DST) автоматически отрегулирует угол вращения рулевого колеса на основании скоростной разницы колес одной оси, чтобы скорректировать направление движения автомобиля.

Система динамической стабилизации направления движения может быть включена или выключена с помощью меню [Управление и настройки] → [Вождение] на мультимедийном экране.

Полезная информация

Функцию DST можно использовать только при включенной электронной системе стабилизации движения.

Предупреждение

- › Данная система является лишь вспомогательным инструментом и не может оценивать состояние дороги и условия движения вместо водителя, тем более не может управлять автомобилем вместо него. Водитель в любом случае несет ответственность за безопасность автомобиля, должен сохранять концентрацию внимания и управлять автомобилем с осторожностью.
- › Данная система может автоматически регулировать угол вращения рулевого колеса в ограниченном диапазоне. Водитель должен активно управлять рулевым колесом в соответствии с фактической ситуацией, чтобы обеспечить нужное направление движения.

Автомобильное оборудование

Обратите внимание на то, что в настоящем Руководстве описывается стандартное оборудование, оборудование, входящее в комплектацию согласно национальным стандартам, а также специальное оборудование, предназначенное для конкретной модели автомобиля. Поэтому некоторое оборудование и функции, описанные в настоящем Руководстве, могут отсутствовать в Вашем автомобиле или использоваться в автомобилях, выпускаемых только для определенных рынков. Для получения информации о конкретной конфигурации изучите соответствующие материалы или запросите информацию у авторизованного дилера.

Напоминание о безопасности

Системы контроля выхлопных газов могут отличаться в зависимости от модели двигателя, точную комплектацию см. на автомобиле.

Запрещается переоборудовать двигатель и какие-либо детали системы контроля выхлопных газов.

Кислородный датчик

Кислородный датчик измеряет концентрацию кислорода в выхлопных газах и направляет эту информацию в электронный блок управления, помогая двигателю регулировать соотношение воздух/топливо. Таким образом достигается максимальная эффективность сгорания топлива, снижается содержание угарного газа, углеводородов и окислов азота в выхлопных газах.

Каталитический нейтрализатор

Каталитический нейтрализатор является важнейшим устройством внешней очистки, установленным в выхлопной системе. Внутри него находится катализатор из благородного металла, который способен путем окисления и восстановления преобразовывать вредные угарный газ, углеводороды и окислы азота в нейтральные газы.

При правильном использовании каталитический нейтрализатор не требует обслуживания, поэтому снимать и разбирать его не следует. При замене обязательно подбирайте нейтрализатор, соответствующий модели двигателя.

⚠ Внимание!

Во избежание повреждения каталитического нейтрализатора соблюдайте следующие меры предосторожности:

- Не используйте этилированный бензин и бензин с чрезмерной концентрацией марганца и серы.
- Воздержитесь от управления автомобилем при крайне низком уровне топлива. В этих условиях работа двигателя будет затруднена (он будет работать нестабильно или не на полной мощности), что приведет к повреждению нейтрализатора.
- Запрещается продолжительная работа двигателя на высоких оборотах (5 минут и более).
- Остановите движение автомобиля при появлении признаков неисправности двигателя (например, остановка или снижение производительности).
- Не запускайте двигатель без свечей зажигания.
- Не запускайте двигатель, толкая или буксируя автомобиль.
- Не заливайте избыточное количество моторного масла.
- Избегайте ударных воздействий на нейтрализатор.

Турбокомпрессор

Турбокомпрессор снижает расход топлива, повышает мощность и крутящий момент двигателя, снижает количество вредных веществ, таких как сажа и оксинитриды, в выхлопных газах.

Устройство контроля испарения топлива

Устройство контроля испарения топлива позволяет парам топлива поступать в двигатель для сжигания во время нормальной работы автомобиля, чтобы предотвратить их попадание в атмосферу.

Устройство контроля выбросов картерных газов

Устройство контроля выбросов картерных газов направляет газы из картера (не сгоревшие топливные испарения, водяной пар, обработавшие газы) по патрубку к впускному коллектору, и они сгорают в цилиндрах двигателя. Таким образом снижается количество выхлопных газов и повышается экономичность двигателя.



Бортовая система диагностики

Индикатор неисправности двигателя является частью бортовой системы диагностики. Электронный блок управления двигателя с установленной бортовой системой диагностики записывает информацию обо всех неисправностях (в первую очередь, об ошибках, связанных с выбросом отработавших газов). Отсоединение провода от аккумуляторной батареи приведет к удалению этих данных, из-за чего быстрая диагностика будет невозможна. Поэтому во время поиска причины, по которой сработал индикатор неисправности двигателя, не отсоединяйте провод от аккумуляторной батареи.

2

Вождение



Автомобильное оборудование

Обратите внимание на то, что в настоящем Руководстве описывается стандартное оборудование, оборудование, входящее в комплектацию согласно национальным стандартам, а также специальное оборудование, предназначенное для конкретной модели автомобиля. Поэтому некоторое оборудование и функции, описанные в настоящем Руководстве, могут отсутствовать в Вашем автомобиле или использоваться в автомобилях, выпускаемых только для определенных рынков. Для получения информации о конкретной конфигурации изучите соответствующие материалы или запросите информацию у авторизованного дилера.

Система проекционного дисплея

Система проекционного дисплея (HUD) может проецировать соответствующую информацию на область просмотра в поле зрения водителя. Такой подход позволяет водителю видеть информацию об автомобиле во время движения без необходимости смотреть вниз, что позволяет не отвлекаться и не напрягать глаза, поскольку не нужно переключаться между взглядом на дорогу и на приборы.

i Полезная информация

- › При определенных погодных условиях (дождь, снег, сильный солнечный свет) информационный дисплей HUD может быть нечетким или испытывать помехи.
- › Некоторые солнцезащитные очки могут мешать восприятию информации.

Способы использования проекционного дисплея

После запуска автомобиля можно настроить функции, связанные с проекционным дисплеем, с помощью меню [Управление и настройки] → [Салон] → [Проекционный дисплей HUD] на мультимедийном экране. После активации HUD можно выполнить следующие настройки:

- › [Содержание дисплея]: позволяет настроить содержимое проекции HUD.
- › [Режим HUD Snow]: после активации данная функция позволяет усилить проекционный эффект HUD во время движения автомобиля по заснеженной местности.
- › [Настройка HUD]: позволяет настроить яркость, высоту и угол проекции HUD.
- › [Настройка HUD на рулевом колесе]: позволяет регулировать положение и яр-

кость проекции HUD с помощью кнопок на рулевом колесе.

i Полезная информация

Из-за различных конфигураций автомобилей пункты настройки HUD на мультимедийном экране могут немного отличаться, это зависит от конкретной модели автомобиля.

Приборная панель

Автомобильное оборудование

Обратите внимание на то, что в настоящем Руководстве описывается стандартное оборудование, оборудование, входящее в комплектацию согласно национальным стандартам, а также специальное оборудование, предназначенное для конкретной модели автомобиля. Поэтому некоторое оборудование и функции, описанные в настоящем Руководстве, могут отсутствовать в Вашем автомобиле или использоваться в автомобилях, выпускаемых только для определенных рынков. Для получения информации о конкретной конфигурации изучите соответствующие материалы или запросите информацию у авторизованного дилера.

Общие сведения о приборной панели

На дисплее можно выбрать классический режим, режим для бездорожья и т. д., отображаемая информация будет немного отличаться в зависимости от режима.

Внедорожный режим: на дисплее главным образом отображается информация, связанная с ездой по бездорожью: ориентация движения, угол наклона колес и т. д.

Далее приведено описание только стандартного режима.

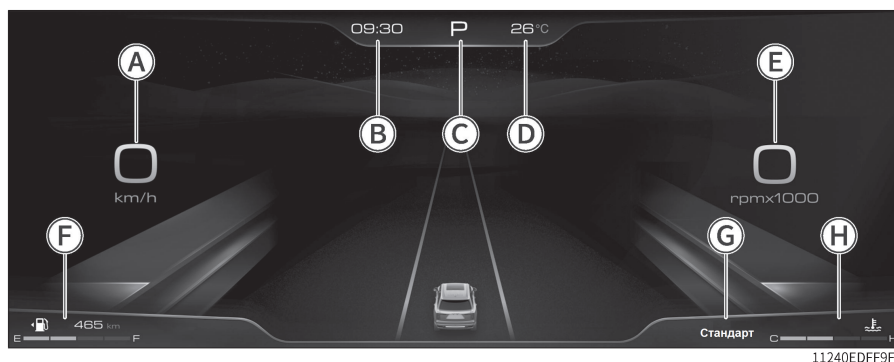

- Ⓐ Спидометр
- Ⓑ Цифровые часы
- Ⓒ Положение передачи
- Ⓓ Наружная температура
- Ⓔ Информационный центр
- Ⓕ Датчик уровня топлива и запас хода автомобиля
- Ⓖ Вездеходный режим
- Ⓗ Датчик температуры охлаждающей жидкости

Спидометр

Показывает текущую скорость движения.

Информационный центр

Содержание дисплея информационного центра (данные о вождении, мультимедиа, скорость вращения двигателя и т. д.) можно настроить по своему усмотрению.

Датчик уровня топлива и запас хода автомобиля

Отображает приблизительное количество оставшегося в баке топлива и запас хода автомобиля.

i Полезная информация

- › Длительное движение автомобиля по склону или долгий поворот вызывают перемещение топлива внутри бака, поэтому показания могут быть нестабильными.
- › Запас хода автомобиля зависит от стиля вождения и дорожных условий.
- › Если на приборной панели горит индикатор , это означает, что автомобиль может преодолеть еще какое-то расстояние, но требует заправки топлива.

Датчик температуры охлаждающей жидкости

Показывает приблизительную температуру охлаждающей жидкости двигателя.

⚠ Внимание!

Если температура охлаждающей жидкости на датчике приближается к красной зоне, следует, убедившись в безопасности, немедленно снизить скорость, съехать на обочину и остановиться для проверки. Можно запускать двигатель снова только после того, как температура охлаждающей жидкости нормализуется.



Управление приборами

Кнопки управления

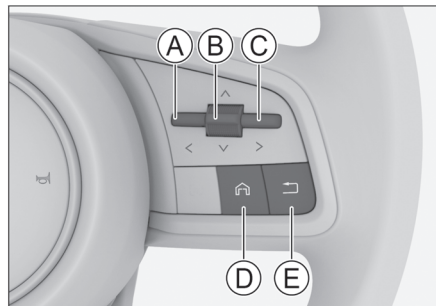

49F2AAC64564

- Ⓐ Кнопка "влево"
- Ⓑ Регулировочные тумблеры
- Ⓒ Кнопка "вправо"
- Ⓓ Кнопка "Домой"
- Ⓔ Кнопка "Возврат"

Скрытие предупреждений

Нажав кнопку «Возврат», ↩ можно скрыть отображаемые в настоящий момент важные предупреждения.

Нажав кнопку «Возврат», ↩ можно скрыть все важные предупреждения.

i Полезная информация

Если на дисплее приборной панели появилось предупреждение, его необходимо сначала скрыть. В противном случае не будет возможности пользоваться другими функциями приборной панели.

Просмотр информации мультимедийного проигрывателя

Нажимайте кнопки < (влево) или > (вправо) до перехода в пользовательское меню мультимедийного проигрывателя. При переходе в этот режим можно просматривать информацию о воспроизводимой в данный момент музыке или прослушиваемой радиостанции.

Просмотр информации о вызовах через Bluetooth

Нажимайте кнопки < (влево) или > (вправо) до перехода в пользовательское меню вызовов через Bluetooth. После установки соединения с мобильным телефоном через Bluetooth и синхронизации журнала вызовов, в меню вызовов через Bluetooth можно выполнять следующие операции:

- > Для просмотра журнала вызовов через Bluetooth нажмите кнопку вверх/вниз.
- > Нажмите на кнопку настройки для осуществления звонка.

Переключение режимов

Нажимайте кнопку < влево или > вправо, пока информационный центр не переключится на меню переключения режимов.

Нажимайте кнопку вверх/вниз для смены режима отображения приборной панели.

Просмотр данных о движении

Нажимайте кнопки < (влево) или > (вправо) до перехода информационного центра в пользовательское меню данных о движении. Нажмите кнопку «Домой» ⏠, чтобы перейти непосредственно в окно данных о движении. В окне данных о движении можно выполнить следующие действия:

- > Переключите тумблер вверх/вниз, чтобы постранично просмотреть данные о движении.

Включает информацию после автозапуска (пробег, средняя скорость, время вождения, средний расход топлива), информацию после автосброса (пробег, средняя скорость, время вождения, средний расход топлива), мгновенный расход топлива, индикацию мощности, общий пробег, контроль давления воздуха в шинах, давление масла и температура масла и т. д.

- > Нажмите и удерживайте ручку регулировки, чтобы просмотреть историю аварийных сигналов, настроить отправку аварийного сигнала при превышении скорости и сбросить информацию о поездке.

Нажмите кнопку возврата ↩, чтобы вернуться к предыдущему окну.

Перезапустите прибор

Для перезапуска аудиовизуальной системы и комбинации приборов одновременно нажмите и удерживайте в течение примерно 10 секунд регулировочные тумблеры на левой и правой стороне рулевого колеса.

⚠ Внимание!

Для обеспечения безопасности в процессе перезагрузки выполняйте ее на неподвижном автомобиле, находящемся в безопасном месте. Переведите селектор передач в положение Р и включите стояночный тормоз.



Индикаторы приборной панели

Автомобильное оборудование

Обратите внимание на то, что в настоящем Руководстве описывается стандартное оборудование, оборудование, входящее в комплектацию согласно национальным стандартам, а также специальное оборудование, предназначенное для конкретной модели автомобиля. Поэтому некоторое оборудование и функции, описанные в настоящем Руководстве, могут отсутствовать в Вашем автомобиле или использоваться в автомобилях, выпускаемых только для определенных рынков. Для получения информации о конкретной конфигурации изучите соответствующие материалы или запросите информацию у авторизованного дилера.

Индикаторы приборной панели

Полезная информация

- › Когда замок зажигания переключается в положение ON, часть указателей или аварийных индикаторов могут загореться на некоторое время. Это говорит о том, что системы проходят самодиагностику, и не является неисправностью.
- › В зависимости от комплектации автомобиля, также могут загореться указатели, которые располагаются на приборной панели.



Индикатор важных предупреждений

Горящий индикатор свидетельствует о поступлении важных предупреждающих уведомлений, и о том, что, по крайней мере, одно из них было скрыто вручную.

Предупреждение

Не игнорируйте предупреждающие уведомления и подсказки. В противном случае это может привести к серьезным повреждениям автомобиля или стать причиной аварии.

Полезная информация

Все полученные предупреждения можно просмотреть в интерфейсе приборной панели.



Индикатор второстепенных уведомлений

Если светится данный индикатор, это означает, что в данный момент имеется второстепенное уведомление.

Предупреждение

Не игнорируйте предупреждающие уведомления и подсказки. В противном случае это может привести к серьезным повреждениям автомобиля или стать причиной аварии.

Полезная информация

- › Второстепенные уведомления автоматически скрываются после того, как отображаются на дисплее информационного центра в течение нескольких секунд.
- › Все поступившие уведомления можно просмотреть в окне уведомлений приборной панели.



Индикаторы указателей поворота

Когда работает левый указатель поворота, загорается индикатор левого поворота.

Когда работает правый указатель поворота, загорается индикатор правого поворота.

При включении аварийной сигнализации одновременно мигают указатели поворотов и их индикаторы.

Внимание!

Если индикатор указателя поворота быстро мигает, это говорит о неисправности указателя поворота и необходимости заменить его лампу. Необходимо сделать это как можно скорее, иначе другие водители не увидят подаваемый Вами сигнал.



Указатель поворота прицепа

После правильного подключения электрической розетки прицепа этот индикатор будет работать вместе с указателем поворота.



Индикатор включения освещения
Индикация работающего комбинированного переключателя освещения.



Индикатор габаритных огней
Индикация включения габаритных огней и подсветки номерного знака.



Индикатор дальнего света
Свидетельствует о включенном дальнем свете.



Индикатор автоматического переключения ближнего и дальнего света
Когда данный индикатор светится зеленым цветом, это означает, что включена функция автоматического переключения дальнего и ближнего света.

Когда данный индикатор светится желтым цветом, это указывает на неисправность функции автоматического переключения дальнего и ближнего света.

В этом случае включите вручную дальний или ближний свет по мере необходимости и как можно скорее обратитесь в сервисный центр для проверки и ремонта.



Индикатор передних противотуманных фар
Горящий индикатор свидетельствует о включенных передних противотуманных фарах.



Индикатор задних противотуманных фар
Горящий индикатор свидетельствует о включенных задних противотуманных фарах.



Индикатор непристегнутого ремня безопасности
Указывает на непристегнутый ремень безопасности водителя или переднего пассажира.



Индикатор неисправности подушек безопасности
Горящий индикатор свидетельствует о неисправности в системе подушек безопасности. В этом случае необходимо как можно скорее обратиться в сервисный центр для проверки и ремонта.



Индикатор открытых дверей
Когда данный индикатор горит, это означает, что дверь или капот открыты или закрыты не полностью.



Индикатор системы контроля давления в шинах

Горящий индикатор, сопровождаемый звуковым сигналом, свидетельствует о том, что давление в шинах слишком низкое или температура слишком высокая. В этом случае остановите автомобиль для проверки и свяжитесь с сервисным центром.

Мигание этого индикатора в течение некоторого времени и дальнейшее его горение, сопровождаемое звуковым сигналом, свидетельствует о неисправности системы мониторинга давления воздуха в шинах.

⚠ Предупреждение

При включении данного индикатора необходимо избегать резких поворотов и экстренного торможения, как можно скорее остановить автомобиль в безопасном месте и осмотреть его. Вождение автомобиля при слишком низком давлении в шинах или слишком высокой температуре в них повышает вероятность повреждения шин и может привести к серьезным повреждениям автомобиля или к аварии.



Индикатор стояночного тормоза

Свидетельствует об активированном стояночном тормозе. Мигание индикатора говорит о перегреве тормозных дисков или избыточном уклоне дорожного полотна. В этом случае, если имеется риск отката, нажмите на педаль тормоза и как можно скорее припаркуйте автомобиль на ровном участке.



Индикатор неисправности стояночного тормоза

Горящий индикатор указывает на неисправность системы стояночного тормоза.





Индикатор автоматического удержания

Желтый цвет индикатора указывает на то, что система автоматического удержания автомобиля находится в режиме готовности.

Зеленый цвет индикатора указывает на активированное состояние функции автоматического удержания автомобиля.



Индикатор неисправности антиблокировочной тормозной системы

Загорается при возникновении неисправности в антиблокировочной тормозной системе. В этом случае обратитесь к авторизованному дилеру.

Когда горит этот индикатор, тормозная система работает, но без антиблокировочной функции.



Индикатор неисправности тормозной системы

Этот сигнализатор указывает на слишком низкий уровень тормозной жидкости, неисправность системы распределения тормозных сил или отказ электрического тормозного усилителя.

Незамедлительно остановите автомобиль в безопасном месте и свяжитесь с сервисным центром. В противном случае может произойти серьезная авария.



Индикатор электронной системы стабилизации

Мигающий индикатор указывает на активированное состояние электронной системы стабилизации.

Постоянно горящий индикатор указывает на неисправности электронной системы стабилизации движения.



Индикатор выключения электронной системы стабилизации

Горящий индикатор свидетельствует о том, что электронная система стабилизации выключена.



Индикатор системы помощи при спуске

Если данный индикатор горит, это означает, что система помощи при спуске включена и находится в состоянии готовности.

Если данный индикатор мигает, это означает, что система помощи при спуске с крутого склона находится в рабочем состоянии.



Индикатор блокировки дифференциала переднего моста

Зеленый цвет индикатора свидетельствует об успешной блокировке дифференциала переднего моста.

Желтый цвет индикатора свидетельствует о неисправности блокировки дифференциала переднего моста. В этом случае обратитесь в сервисный центр.



Индикатор блокировки дифференциала заднего моста

Если данный индикатор горит зеленым цветом, это означает, что выполнена блокировка дифференциала заднего моста.

Если данный индикатор горит желтым цветом, это означает, что блокировка дифференциала заднего моста неисправна. Своевременно обратитесь в сервисный центр для проверки и ремонта.



Индикатор системы разворота на бездорожье

Если данный индикатор горит белым цветом, это означает, что функция поворота бака включена и находится в состоянии готовности.

Если данный индикатор горит зеленым цветом, это означает, что функция поворота бака работает.

Если данный индикатор горит красным цветом, это означает, что функция поворота бака выключена.



Индикатор неисправности системы усилителя рулевого управления

Если данный индикатор горит желтым цветом, это означает, что эффективность усилителя рулевого механизма снижена, а для управления рулевым колесом требуется большее усилие. Если данный индикатор продолжает гореть после повторного включения двигателя или после езды на небольшую дистанцию, как можно скорее обратитесь в сервисный центр для проверки и ремонта. Если данный индикатор горит красным цветом, это означает, что система усилителя рулевого управления неисправна, и эффект усиления рулевого управления отсутствует. Необходимо припарковать автомобиль в безопасном месте и через несколько минут после остановки двигателя снова запустить его. Если после этого индикатор будет по-прежнему гореть, как можно скорее обратитесь в сервисный центр для проверки и ремонта.

⚠ Предупреждение

Горящий красным цветом индикатор указывает на отказ системы усилителя рулевого управления. В этом случае для вращения рулевого колеса будет требоваться большее усилие. Незамедлительно обратитесь в сервисный центр для проверки автомобиля.



Индикатор перегрева охлаждающей жидкости

Горящий красным цветом индикатор указывает на перегрев охлаждающей жидкости. Если он горит, остановите автомобиль. В противном случае возможно повреждение двигателя.



Индикатор низкого уровня топлива

Горящий желтым цветом индикатор указывает на низкий уровень топлива.

Если движение на склоне или долгий поворот вызовут перемещение топлива внутри бака, данный индикатор также может загореться.

⚠ Внимание!

Запрещается движение при минимальном количестве топлива. В противном случае из-за выработки топлива могут выйти из строя топливная система, система контроля вредных выбросов и двигатель.



Индикатор неисправности двигателя

Если индикатор загорелся после запуска двигателя, это указывает на неисправность двигателя, влияющую на качество выхлопных газов. В этом случае обратитесь к авторизованному дилеру.



Индикатор необходимости технического обслуживания двигателя

Горящий индикатор свидетельствует о неисправности двигателя, не связанной с выхлопной системой. В этом случае обратитесь к авторизованному дилеру.



Индикатор давления масла

Горящий индикатор указывает на недостаток моторного масла. В этом случае как можно скорее остановите автомобиль в безопасном месте и выключите двигатель. В противном случае возможно серьезное повреждение деталей двигателя. Через несколько минут после остановки двигателя проверьте уровень масла и при необходимости долейте его. Если масла достаточно, а индикатор по-прежнему горит, обратитесь в сервисный центр.



Индикатор заряда аккумуляторной батареи

Если индикатор загорелся после запуска двигателя, это указывает на неисправность системы заряда аккумуляторной батареи. В этом случае необходимо как можно скорее обратиться в сервисный центр для проверки и ремонта.



Индикатор перегрева коробки передач

Горящий индикатор указывает на повышенную температуру масла в коробке передач (частый старт на склоне, старт при полностью нажатой педали газа и прочие действия могут привести к появлению этого светового сигнала). Необходимо как можно скорее остановить автомобиль в безопасном месте, запустить двигатель в режиме холостого хода и задействовать стояночный тормоз для охлаждения коробки передач.

Если после выполнения этих операций индикатор продолжает гореть, обратитесь в сервисный центр.



Индикатор интеллектуальной системы «старт-стоп»

Указывает на то, что система включена, и все требования для ее работы соблюдены.



Индикатор неисправности интеллектуальной системы «старт-стоп»

Если данный световой индикатор горит, это указывает на неисправность системы «старт-стоп».



Индикатор активного ограничения скорости

Если данный световой индикатор горит, это указывает на то, что функция активного ограничения скорости включена.



Индикатор системы адаптивного круиз-контроля

Если данный световой индикатор горит белым цветом, это означает, что функция адаптивного круиз-контроля включена и находится в состоянии готовности.

Если данный световой индикатор горит зеленым цветом, это означает, что функция адаптивного круиз-контроля включена, и крейсерская скорость успешно установлена.

i Полезная информация

Цифры на индикаторе изменяются в зависимости от установленной скорости круиз-контроля.



Индикатор функции интеллектуального круиз-контроля

Горящий белым цветом индикатор свидетельствует о том, что система интеллектуального круиз-контроля включена и находится в состоянии готовности.

Горящий зеленым цветом индикатор свидетельствует о том, что система интеллектуального круиз-контроля включена и скорость круиз-контроля успешно установлена.



Индикатор круиз-контроля для движения по пересеченной местности

Если данный индикатор горит белым цветом, это означает, что функция круиз-контроля для движения по пересеченной местности включена и находится в состоянии готовности.

Если данный индикатор горит зеленым цветом, это означает, что функция круиз-контроля для движения по пересеченной местности включена и работает.

Если данный индикатор горит красным цветом, это означает неисправность функции круиз-контроля для движения по пересеченной местности. В этом случае не используйте функцию круиз-контроля и как можно скорее обратитесь в сервисный центр для проверки и ремонта.



Индикатор сбоя системы контроля задней и боковых зон

Если данный индикатор горит желтым цветом, это означает, что датчик системы контроля задней и боковых зон закрыт.

В этом случае проверьте, есть ли помеха на внутренней и внешней поверхности обеих сторон заднего бампера, и своевременно удалите ее.

Если данный индикатор горит красным, это указывает на неисправность системы контроля задней и боковых зон. В этом случае не используйте систему контроля задней и боковых зон и как можно скорее обратитесь в сервисный центр для проверки и ремонта.



Индикатор системы помощи при перестроении

Если данный индикатор горит, это означает, что функция системы помощи при перестроении включена.



Индикатор предупреждения при выезде задним ходом

Если данный индикатор горит, это означает, что функция предупреждения при выезде задним ходом включена.



Индикатор отклонения от выбранной полосы движения

Горящий зеленым цветом индикатор указывает на то, что функция предупреждения об отклонении от выбранной полосы движения включена.

Горящий красным цветом индикатор указывает на то, что функция предупреждения об отклонении от выбранной полосы движения неисправна. В этом случае не используйте данную функцию и как можно скорее обратитесь в сервисный центр для проверки и ремонта.



Индикатор удержания в полосе движения

Когда данный индикатор горит зеленым цветом, это означает, что функция удержания в полосе движения включена.

Когда данный индикатор горит красным цветом, это указывает, что функция удержания в полосе движения неисправна. В этом случае не используйте данную функцию и как можно скорее обратитесь в сервисный центр для проверки и ремонта.



Индикатор функции обеспечения безопасности при столкновении

Когда данный индикатор горит зеленым цветом, это означает, что функция обеспечения безопасности при столкновении включена и может работать в обычном режиме.

Когда данный индикатор горит желтым цветом, это указывает на неисправность функции обеспечения безопасности при столкновении. В этом случае необходимо как можно скорее обратиться в сервисный центр для проверки и ремонта.



Индикатор включения питания (READY)

Когда горит данный индикатор, это указывает на готовность 48-вольтовой легкой гибридной системы.



Индикатор неисправности тяговой аккумуляторной батареи

Когда индикатор горит желтым цветом, это указывает на незначительную неисправность тягового аккумулятора.

Когда индикатор горит красным цветом, это указывает на серьезную неисправность тягового аккумулятора, и энергетическая система будет экстренно отключена.



Индикатор неисправности энергетической системы

Светящийся желтым цветом индикатор указывает на неисправность энергетической системы автомобиля. Незамедлительно остановите автомобиль в безопасном месте и свяжитесь с сервисным центром.

Светящийся красным цветом индикатор указывает на то, что в энергетической системе автомобиля имеются серьезные неисправности, и автомобиль не сможет продолжить движение. В этом случае обратитесь к авторизованному дилеру.



Индикатор снижения мощности

Когда горит данный индикатор, это указывает на наличие неисправности, влияющей на мощность всего автомобиля. В этом случае мощность автомобиля снижается, а скорость будет ограничена.



Предупреждающий сигнал неисправности функции рекуперации энергии при торможении
Светящийся индикатор указывает на неисправность функции рекуперации энергии при торможении.

Система управления питанием

Автомобильное оборудование

Обратите внимание на то, что в настоящем Руководстве описывается стандартное оборудование, оборудование, входящее в комплектацию согласно национальным стандартам, а также специальное оборудование, предназначенное для конкретной модели автомобиля. Поэтому некоторое оборудование и функции, описанные в настоящем Руководстве, могут отсутствовать в Вашем автомобиле или использоваться в автомобилях, выпускаемых только для определенных рынков. Для получения информации о конкретной конфигурации изучите соответствующие материалы или запросите информацию у авторизованного дилера.

Общие сведения о системе

Система управления питанием способна отслеживать энергопотребление различного электрооборудования автомобиля и оптимально распределять его, чтобы улучшить характеристики запуска автомобиля и продлить срок службы аккумуляторной батареи. Система управления питанием включает, главным образом, следующие функции:

- ▶ **Контроль состояния аккумулятора**
Постоянный контроль напряжения, тока и температуры аккумуляторной батареи с помощью датчиков. На основании этого рассчитывается текущий оставшийся заряд и состояние батареи.
- ▶ **Управление питанием в спящем режиме**
Постоянный контроль энергопотребления различного электрооборудования во время стоянки автомобиля. Согласно информации мониторинга аккумуляторной батареи, последовательно отключается ненужное электрооборудование, чтобы избежать большой разрядки аккумулятора и обеспечить характеристики запуска автомобиля.
- ▶ **Управление питанием в статичном состоянии**
Постоянный контроль энергопотребления различного электрооборудования во время стоянки автомобиля. Согласно информации системы мониторинга аккумуляторной батареи, последовательно отключается ненужное электрооборудование, чтобы избежать большой разрядки аккумулятора и обеспечить надлежащие характеристики запуска автомобиля.
- ▶ **Управление питанием в динамическом режиме**

Постоянный контроль энергопотребления различного электрооборудования во время вождения. Электроэнергия, вырабатываемая генератором, по мере необходимости распределяется между различным электрооборудованием. Когда электроэнергия, вырабатываемая генератором, превышает потребности электрооборудования, посредством управления питанием в динамическом режиме питание будет регулироваться и подаваться на аккумуляторную батарею для ее зарядки.

i Полезная информация

Система управления питанием не может выходить за рамки физических законов. Следует учитывать, что мощность и срок службы аккумуляторной батареи ограничены.

Информация, обязательная к ознакомлению

Система управления питанием уделяет приоритетное внимание обеспечению надлежащих характеристик запуска автомобиля. Во время поездок на короткие расстояния, вождения по городу, вождения в условиях низких температур потребление электроэнергии увеличивается, а генераторы вырабатывают сравнительно немного электроэнергии.

Когда двигатель не запущен, из-за того что генератор не может обеспечивать дополнительную мощность, электрооборудование в это время напрямую потребляет мощность аккумуляторной батареи.

В этом случае Вы обнаружите, что система управления питанием работает, чтобы контролировать распределение мощности.

При длительной стоянке автомобиля

Если Вы не управляете автомобилем в течение нескольких дней или недель, система управления питанием постепенно отключает электрооборудование или снижает энергию, потребляемую таким электрооборудованием.

После длительной стоянки автомобиля некоторые удобные функции (например, дистанционная разблокировка) могут быть недоступны. После запуска двигателя эти функции будут восстановлены.

При выключенном двигателе

Если Вы слушаете радио или используете другие функции аудиовизуальной системы

при выключенном двигателе, это разряжает аккумулятор.

Если потребление энергии аккумулятором влияет на запуск двигателя, на мультимедийном дисплее или на приборной панели появится соответствующее сообщение. В этом случае, если Вы хотите продолжать использовать эти функции, необходимо запустить двигатель.

При работающем двигателе

Во время движения, даже если генератор способен вырабатывать электроэнергию, аккумулятор может разряжаться. Это происходит, когда энергопотребление слишком велико, а генератор выдает меньшую мощность, особенно когда у самой аккумуляторной батареи не такой большой заряд.

Для того, чтобы восстановить энергоснабжение, система временно отключает определенное энергоемкое оборудование или снижает энергопотребление такого оборудования. В частности, система обогрева потребляет очень большую мощность. Если обнаруживается, что функция обогрева сиденья не работает или интенсивность обдува ограничена, это означает, что система временно отключила их или настроила на работу на меньшую мощность. Когда подача электроэнергии будет восстановлена в достаточной степени, эти функции снова можно будет использовать в обычном режиме.



Буксировка прицепа

Автомобильное оборудование

Обратите внимание на то, что в настоящем Руководстве описывается стандартное оборудование, оборудование, входящее в комплектацию согласно национальным стандартам, а также специальное оборудование, предназначенное для конкретной модели автомобиля. Поэтому некоторое оборудование и функции, описанные в настоящем Руководстве, могут отсутствовать в Вашем автомобиле или использоваться в автомобилях, выпускаемых только для определенных рынков. Для получения информации о конкретной конфигурации изучите соответствующие материалы или запросите информацию у авторизованного дилера.

Правила движения с прицепом

Убедитесь в том, что у Вас есть соответствующая водительская квалификация, прежде чем принимать решение о буксировке прицепа. Принимая решение о буксировке прицепа, следует сначала ознакомиться с правилами использования механических транспортных средств в Вашем регионе, а затем определиться со способом буксировки. Поскольку в каждом регионе действуют разные правила буксировки прицепов и эксплуатации буксировочных устройств, перед буксировкой следует проконсультироваться с сервисным центром.

⚠ Внимание!

- › При буксировке прицепа соблюдайте соответствующие местные законы и нормативные акты. Самовольно вносить изменения категорически запрещено.
- › Не допускается буксировка прицепов в период обкатки нового автомобиля.
- › Когда буксировка не осуществляется, снимите буксировочное устройство.
- › Наружные зеркала заднего вида тягача должны соответствовать требованиям правил. Если зеркала не соответствуют таким требованиям, установите надлежащие зеркала заднего вида.

Указания по вождению

Буксировка прицепа влияет на управляемость Вашего автомобиля, эффективность торможения, расход топлива и т. д. В целях Вашей безопасности, а также безопасности пассажиров и обеспечения безопасной буксировки прицепа следуйте приведенным ниже рекомендациям по вождению.

Начало движения

Перед началом движения убедитесь в том, что давление в шинах, осветительные приборы и устройства сцепки тягача и прицепа в порядке.

Осуществляйте безопасную погрузку буксируемого груза. Убедитесь в том, что груз надежно закреплен на прицепе и что прицеп выровнен. В противном случае откажитесь от вождения.

Начинайте движение плавно, избегайте резкого ускорения и экстренного торможения, особенно при движении по скользкой дороге, поскольку это может привести к потере управления автомобилем из-за скольжения. Боковой ветер и неровная дорога могут вызвать раскачивание автомобиля и серьезно повлиять на управляемость. В любом случае, как только Вы почувствуете легкие признаки раскачивания автомобиля, крепко держите рулевое колесо обеими руками и незамедлительно плавно снизьте скорость. Не пытайтесь устранить раскачивание, увеличивая скорость автомобиля.

Избегайте перевозку с порожним тягачом, но загруженным прицепом. Если этого не избежать, двигайтесь на низкой скорости из-за неправильного распределения нагрузки.

Торможение

При буксировке прицепа тормозной путь автомобиля увеличивается. Поэтому необходимо поддерживать большую, чем обычно, дистанцию до впереди идущего автомобиля.

⚠ Предупреждение

- › Если прицеп оснащен тормозной системой, соблюдайте соответствующие местные правила, надлежащим образом устанавливайте и эксплуатируйте данную систему.
- › Категорически запрещается подключать гидравлическую тормозную систему прицепа напрямую к тормозной системе тягача.

Обгон

При буксировке прицепа длина кузова автомобиля с прицепом увеличивается. Поэтому при обгоне требуется более длинная дистанция для возврата на исходную полосу движения.

Движение задним ходом

Движение задним ходом при буксировке прицепа является более сложным в отличие



от обычного движения задним ходом. Следите за осторожностью и тренируйте данный навык.

При движении задним ходом возьмитесь одной рукой за нижний конец рулевого колеса и поверните руку влево, чтобы развернуть прицеп влево, поверните руль вправо, чтобы развернуть прицеп вправо. Движение задним ходом с прицепом обязательно должно осуществляться на низкой скорости. Можно прибегнуть к чьей-либо помощи для руководства движением автомобиля снаружи.

Повороты

При буксировке прицепа повороты должны выполняться плавно, старайтесь избегать тряски, рывков или резких движений, заранее включайте указатели поворота. При повороте его радиус должен быть больше, чем при вождении без прицепа. Это предотвратит удары прицепа о бровку, дорожные знаки, деревья или иные объекты.

Движение по склону

При буксировке прицепа перед крутым или длинным спуском следует заранее сбросить скорость и переключиться на пониженную передачу. Скорость движения устанавливается в зависимости от массы прицепа и крутизны склона, чтобы снизить вероятность перегрева двигателя и коробки передач. Старайтесь избегать остановки на склонах, а если это неизбежно, установите стопор под шины тягача и прицепа и включите стояночный тормоз.

⚠ Предупреждение

При буксировке прицепа по склону необходимо обращать особое внимание на указатель температуры воды радиатора двигателя, чтобы убедиться в том, что двигатель не перегревается.

Если температура воды радиатора двигателя слишком высокая, в целях безопасности немедленно остановитесь и дайте двигателю поработать на холостом ходу, пока он не остынет.

Место установки тягово-сцепного устройства

⚠ Внимание!

Перед установкой тягово-сцепного устройства необходимо удалить крышку тягово-сцепного устройства заднего бампера, в результате чего бампер не сможет вернуться

в исходное состояние. Если Вы решили удалить крышку для установки тягово-сцепного устройства, это означает, что Вы ознакомлены с инструкцией и умеете работать с бампером после резки.

Удаление крышки тягово-сцепного устройства требует квалифицированного подхода, рекомендуется проводить в сервисном центре.



619599B8BE7F

Разъем тягово-сцепного устройства расположен посередине задней поперечины рамы. Его можно увидеть, открыв крышку в середине заднего бампера.

i Полезная информация

Тягово-сцепное устройство приобретает самостоятельность. При установке необходимо соблюдать инструкцию производителя по эксплуатации тягово-сцепного устройства. Рекомендуется производить установку в сервисном центре.

- После установки буксировочного устройства рекомендуется отключить функцию экстренного торможения на малой скорости системы помощи при парковке, чтобы избежать случайного торможения автомобиля при движении задним ходом.

Разъем питания для прицепа



3DC0F2658B9A

Разъем питания (коннектор) для прицепа расположен с правой стороны заднего бампера. Разъем питания автомобиля - 13-контактный, если коннектор прицепа (буксира) 7-контактный, необходимо приобрести переходник самостоятельно.

Разъем питания соответствует стандартам: GB/T 20718-2006, ISO11446:2004.

Контактные выводы разъема

Информацию о номерах контактных выводов можно посмотреть на внутренней стороне крышки разъема.

Номер контактного вывода (место контакта)	Функция
1	Лампа левого указателя поворота
2	Задняя противотуманная фара
3	Общие цепи обратного тока для мест контакта №1 - 2 и №4 - 8
4	Лампа правого указателя поворота
5	Правая задняя габаритная фара, правые задние габаритные огни, правые боковые сигнальные фары, блок освещения заднего номерного знака
6	Лампы стоп-сигнала
7	Левая задняя габаритная фара, левые задние габаритные огни, левые боковые сигнальные фары, блок освещения заднего номерного знака
8	Фара заднего хода
9	Источник питания, работающий от аккумулятора
10	Источник питания, управляемый силовым выключателем
11	Цепь контакта №10
12	Резервное гнездо
13	Цепь контакта № 9

⚠ Внимание!

- Запрещается подключать электрооборудование к трем контактам цепи (контакты 3, 11 и 13) на прицепе.
- Запрещается подключать блок освещения заднего номерного знака одновременно к контактам 5 и 7.

Технические параметры

Тяговая способность автомобиля зависит от его параметров, нагрузки, состояния дорожного покрытия и типа прицепа. В целях безопасности не превышайте скорость и нагрузку, указанные в таблице ниже.

Параметр	Данные
Тип двигателя	E30Z
Тип коробки передач	9AT
Тип привода	4WD
Максимальная общая масса, кг:	5525 (прицеп с тормозами); 3775 (прицеп без тормозов)
Максимально допустимая нагрузка на переднюю/заднюю ось, кг:	1450/1775
Масса прицепа (с тормозом) [кг]	2500
Масса прицепа (без тормоза) [кг]	750
Задний свес тягово-сцепного устройства (рекомендуется) (мм):	1453
Статическая вертикальная нагрузка на точку сцепки [кг]	100
Давление в задних шинах тягача [кПа]	Стандартное давление в шинах + 20
Макс. скорость при буксировке [км/ч]	100

Максимальная общая масса

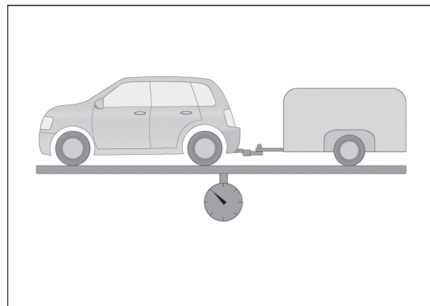

Под разрешенной максимальной массой понимается допустимая максимальная общая масса тягача (включая пассажиров и груз), тягово-сцепного устройства и прицепа (включая прицеп и груз).

Максимально допустимая нагрузка на переднюю и заднюю оси

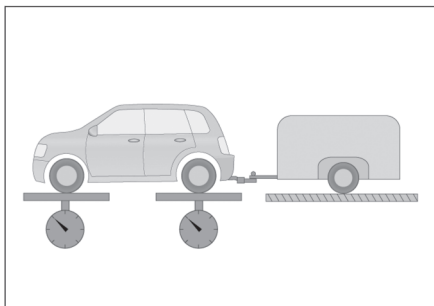

76934098A400

Под максимально допустимой нагрузкой на переднюю и заднюю оси понимается допустимая максимальная нагрузка на переднюю и заднюю оси тягача.

Масса прицепа

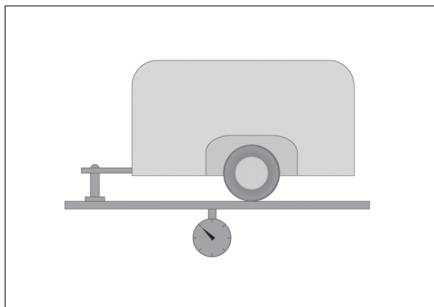

BFFCB1D4CF27

Под массой прицепа понимается допустимый общий вес прицепа, включая сумму весов прицепа и груза.

Статическая вертикальная нагрузка на точку сцепки

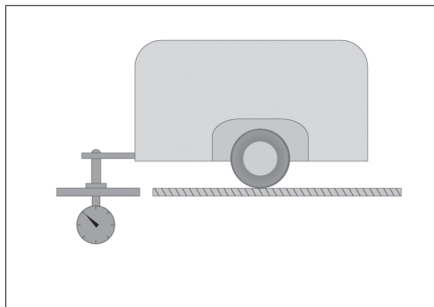

8592AA18FB55

Под статической вертикальной нагрузкой на точку сцепки понимается максимальная вертикальная нагрузка, которую способно нести место сцепки прицепа и тягово-сцепного устройства, когда транспортное средство находится в состоянии покоя.

Задний свес тягово-сцепного устройства

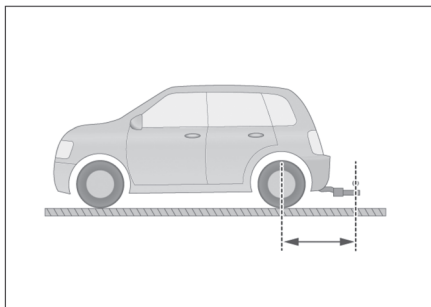

51EC772859F7

Под задним свесом тягово-сцепного устройства понимается допустимое расстояние по горизонтали между центром точки сцепки тягово-сцепного устройства и осевой линией задней оси тягача.

3

Аудиовизуальная система

Указания	168
Описание панели управления	170
Описание дисплея	172
Описание функций	174



Указания

Автомобильное оборудование

Обратите внимание на то, что в настоящем Руководстве описывается стандартное оборудование, оборудование, входящее в комплектацию согласно национальным стандартам, а также специальное оборудование, предназначенное для конкретной модели автомобиля. Поэтому некоторое оборудование и функции, описанные в настоящем Руководстве, могут отсутствовать в Вашем автомобиле или использоваться в автомобилях, выпускаемых только для определенных рынков. Для получения информации о конкретной конфигурации изучите соответствующие материалы или запросите информацию у авторизованного дилера.

Безопасность

- › При использовании системы следует быть уверенным, что она не отвлекает Ваше внимание и не мешает безопасному вождению. Главное в процессе управления автомобилем — безопасность. Обязательно соблюдайте все правила дорожного движения.
- › Во время управления автомобилем водителю запрещается управлять аудиовизуальной системой. Громкость следует настроить так, чтобы звук не отвлекал внимание и не влиял на безопасность движения.
- › Системой можно пользоваться только в тех регионах, где это разрешено законом. Нормативные акты некоторых стран и регионов запрещают использовать дисплей, находящийся в поле зрения водителя.
- › Запрещается снимать или устанавливать систему.
- › При возникновении неисправностей в системе немедленно прекратите ее эксплуатацию и свяжитесь с сервисным центром. Категорически запрещается ремонтировать ее самостоятельно.

Использование системы

- › В целях безопасности некоторые функции могут быть недоступны в начале движения автомобиля.
- › Не нажимайте на кнопки и регулировочные колесики на панели с усилием.
- › Не нажимайте на дисплей и не допускайте повреждения острыми предметами.
- › Для очистки дисплея не применяйте абразивные чистящие средства и моющие средства, содержащие органические растворители.

- › Если изображение дрожит, не стучите по дисплею.

Радио

В процессе движения автомобиля различные дорожные, погодные и прочие условия могут вызывать помехи или наложение радиосигналов, а также мешать настроиться на радиостанцию.

USB-накопители

Поскольку существует множество типов USB-накопителей, гарантировать совместимость системы со всеми подобными устройствами невозможно.

Bluetooth

- › Существует множество марок мобильных телефонов с разнообразными функциями, и невозможно гарантировать совместимость системы со всеми из них.
- › Если при поиске Bluetooth-устройств мобильный телефон не находит аудиовизуальную систему, перезапустите Bluetooth на телефоне и выполните поиск снова.
- › Если соединение по Bluetooth установить не удастся, удалите все устройства из списка Bluetooth-устройств, сопряженных с телефоном, и повторите попытку.
- › Если при использовании Bluetooth возникают сбои, отключите его и выполните подключение повторно.

Ограничения системы навигации

Система навигации

Для определения местонахождения автомобиля навигационная система использует спутниковый сигнал, сигналы автомобиля, данные карты и т. д. Как правило, система навигации может точно определить текущее местонахождение автомобиля, используя 4 или более спутников.

Соблюдайте правила дорожного движения при использовании данной системы. Выполняйте любые действия в данной системе только после остановки автомобиля.

Погрешности

В случае нормального приема сигнала со спутника в работе системы может возникнуть определенная погрешность до 100 метров, но в большинстве случаев система навигации способна компенсировать такую погрешность путем автоматической коррекции.





Погодные условия или естественные препятствия (горы, туннели, высокие здания, большие деревья и т. д.) могут влиять на прием навигационных сигналов. В таком случае система навигации может быть не в состоянии точно отображать текущее местонахождение автомобиля.

Даже если система навигации получает чистый спутниковый сигнал, в некоторых случаях она может быть не в состоянии точно отображать текущее местонахождение автомобиля или давать неверные указания по маршруту.

Точное отображение текущего местонахождения автомобиля может быть невозможным в следующих случаях:

- › При движении по Y-образным дорогам с небольшими углами поворота.
- › При движении по серпантину.
- › При движении по скользкой дороге (например, гравий, лед, снег и т.д.)
- › Когда по пути движения есть параллельные дороги.
- › После перевозки на пароме или другом транспортном средстве для автомобилей.
- › После вращения на поворотном круге на стоянке.
- › При нахождении на автостоянке с навесом или в гараже.

Неверное указание маршрута может произойти в следующих ситуациях:

- › При несоблюдении указаний по маршруту.
- › В случае, если Вы задали несколько пунктов назначения, но пропустили какой-либо из них, функция автоматического повторного поиска покажет путь к пункту назначения по предыдущему маршруту.
- › При движении по скоростной автомагистрали и восстановлении маршрута.
- › Когда у пункта назначения несколько названий, но система запрашивает одно или несколько из них.
- › Когда маршрут не может быть построен.
- › При движении по гравийным дорогам, неасфальтированным дорогам или узким проулкам.
- › Когда дорога временно непроходима из-за проведения строительных работ или по другим причинам.
- › Когда навигационные данные не были своевременно обновлены.
- › Когда составленный маршрут не является наиболее оптимальным.
- › Когда пункт назначения находится через дорогу.
- › При выполнении разворота.

Своевременность системы навигации

В данной системе навигации нет предустановленных картографических данных или предустановлен только базовый пакет национальных карт. Для использования функции навигации необходимо подключение к Интернету для навигации в режиме онлайн или предварительное подключение к Интернету для загрузки автономных картографических данных.

Из-за изменений в объектах, дорогах и районах может оказаться невозможным правильно направить Вас к месту назначения.



Описание панели управления

Автомобильное оборудование

Обратите внимание на то, что в настоящем Руководстве описывается стандартное оборудование, оборудование, входящее в комплектацию согласно национальным стандартам, а также специальное оборудование, предназначенное для конкретной модели автомобиля. Поэтому некоторое оборудование и функции, описанные в настоящем Руководстве, могут отсутствовать в Вашем автомобиле или использоваться в автомобилях, выпускаемых только для определенных рынков. Для получения информации о конкретной конфигурации изучите соответствующие материалы или запросите информацию у авторизованного дилера.

Кнопки управления мультимедиа

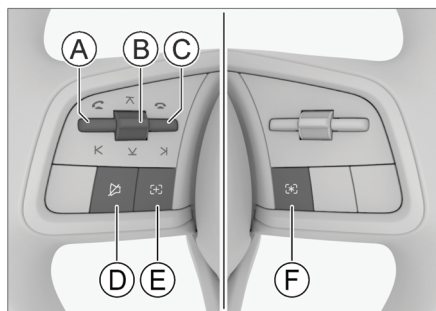



8C293B54756B

- Ⓐ Кнопка Влево / ответ
- Ⓑ Регулировочный тумблер
- Ⓒ Кнопка Вправо / завершить звонок
- Ⓓ Кнопка отключения звука
- Ⓔ Пользовательская кнопка
- Ⓕ Пользовательская кнопка

Расположенные на рулевом колесе кнопки управления мультимедийной системой служат не только для удобства управления стандартными функциями системы, но и для безопасного управления автомобилем при использовании специальных функций системы, также при управлении телефонными вызовами.

Приоритет (от высшего к низшему): управление вызовами > специальные функции > стандартные функции.

Управление вызовами

При поступлении телефонного звонка нажмите кнопку Принять звонок , чтобы ответить на вызов. Нажмите кнопку Завершить звонок  для окончания вызова.

Специальные функции

При использовании специальных функций системы на соответствующем экране появляются сообщения относительно использования кнопок на рулевом колесе. Следуйте этим сообщениям.

Стандартные функции

Основные функции кнопок на рулевом колесе:

- > При воспроизведении мультимедиа: при однократном нажатии кнопки "Влево"  или "Вправо"  можно переходить к предыдущему или следующему треку. При длительном нажатии этих кнопок можно выполнять быструю прокрутку назад или вперед. При прослушивании местных радиостанций: однократное однократное нажатие кнопки "Влево"  или "Вправо"  позволяет переходить к предыдущей или следующей активной радиостанции. При длительном нажатии этих кнопок можно быстро переходить к предыдущей или следующей радиостанции в избранном
- > Для увеличения громкости поверните левый регулировочный тумблер вверх. Для уменьшения громкости поверните левый регулировочный тумблер вниз. Для воспроизведения/паузы мультимедиа нажмите левый регулировочный тумблер.
- > С помощью кнопки отключения звука  можно активировать или отключить беззвучный режим мультимедийной системы.
- > При нажатии пользовательской кнопки  активируется установленная для нее функция. При длительном нажатии этой кнопки выводится меню настроек функции кнопки.

Перезагрузка системы

Нажмите и удерживайте одновременно левый и правый регулировочные тумблеры в течение примерно 10 секунд, чтобы перезапустить аудиовизуальную систему и комбинированную приборную систему.

Нажмите и удерживайте одновременно левый и правый регулировочный тумблер около 10 секунд, чтобы перезапустить аудиовизуальную систему.

Внимание!

Для обеспечения безопасности в процессе перезагрузки выполняйте ее на неподвижном автомобиле, находящемся в безопасном месте. Переключите селектор передач в положение Р и включите стояночный тормоз.

Мультимедийные переключатели

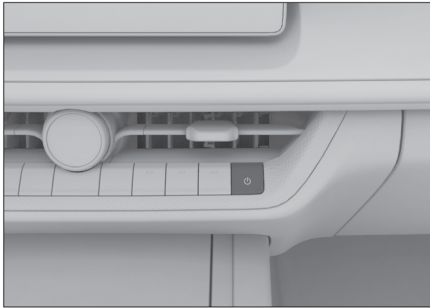

92D14F57348C

Нажмите кнопку, чтобы перейти в беззвучный режим. Нажмите кнопку еще раз, чтобы выйти из беззвучного режима. Нажмите и удерживайте кнопку в течение примерно 3 секунд, чтобы выключить мультимедийный дисплей. Для включения еще раз нажмите и удерживайте кнопку в течение примерно 3 секунд или коснитесь любого места на мультимедийном дисплее. Нажмите и удерживайте кнопку в течение примерно 10 секунд, чтобы перезапустить аудиовизуальную систему.

⚠ Внимание!

Для обеспечения безопасности в процессе перезагрузки выполняйте ее на неподвижном автомобиле, находящемся в безопасном месте. Переведите селектор передач в положение P и включите стояночный тормоз.

Подключение внешних устройств

USB-порты

USB-порты расположены на левой стороне приборной панели.

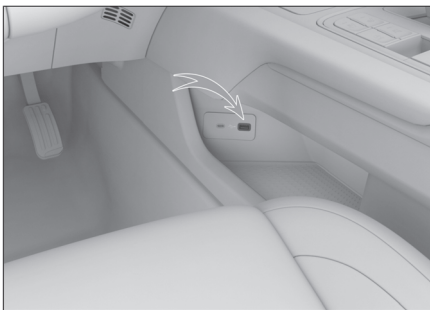

2CDDF6D788B7

i Полезная информация

- Убедитесь в том, что внешнее оборудование надежно подключено через входной разъем.
- Извлекать оборудование во время воспроизведения запрещается во избежание возникновения ошибок при распознавании оборудования системой и прочих ошибок.

Технические данные носителей

Эта система поддерживает следующие форматы:

Носитель	Параметры
USB-устройства	USB-накопители с файловыми системами FAT16, FAT32, ExFAT
Аудио через Bluetooth	Базовый протокол Bluetooth версии 5.0 (поддержка версий с обратной совместимостью 4.2 и ниже, поддержка BLE), звуковое оборудование Bluetooth версии AVRCP 1.6, версии A2DP1.3

Форматы файлов

Эта система поддерживает следующие форматы:

Файл	Формат
Аудио	MP3, WMA, AAC, AAC PLUS (playback: ACC LC, HE-AACv1, HE AAC v2), WAV/WAVE, FLAC, APE, OGG vorbis, LPCM
Видео	MP4, M4V, MOV, 3GP, WMV, VC-1 (Qualcomm 8155), AVI, MPEG, MKV, XVID, WebM

i Полезная информация

Из-за характеристик файла (таких как качество файла, битрейт, частота кадров, разрешение, качество сжатия или наличие повреждений и т. д.), среды воспроизведения и устройств хранения, даже форматы файлов, поддерживаемые этой системой, могут не воспроизводиться нормально.



Описание дисплея

Автомобильное оборудование

Обратите внимание на то, что в настоящем Руководстве описывается стандартное оборудование, оборудование, входящее в комплектацию согласно национальным стандартам, а также специальное оборудование, предназначенное для конкретной модели автомобиля. Поэтому некоторое оборудование и функции, описанные в настоящем Руководстве, могут отсутствовать в Вашем автомобиле или использоваться в автомобилях, выпускаемых только для определенных рынков. Для получения информации о конкретной конфигурации изучите соответствующие материалы или запросите информацию у авторизованного дилера.

Дисплей мультимедийной системы

⚠ Внимание!

- Дисплей мультимедийной системы можно использовать только в тех местах, где это разрешено законом. Нормативные акты некоторых стран и регионов запрещают использовать дисплей, находящийся в поле зрения водителя.
- В целях безопасности некоторые функции могут быть недоступны в начале движения автомобиля.
- Не нажимайте на дисплей и не допускайте повреждения острыми предметами.
- Для очистки дисплея не применяйте абразивные чистящие средства и мощные средства, содержащие органические растворители.
- Если изображение дрожит, не стучите по дисплею.

Управление дисплеем

Для выбора мест назначения, прокрутки списков или перемещения приложений на экране центрального дисплея используются обычные действия, такие как касание, пролистывание и перетаскивание.

Движение руки	Действие	Результат
	Касание	Выбор или открытие

Движение руки	Действие	Результат
	Нажатие и удержание кнопки	Запуск скрытых функций
	Касание и пролистывание	Прокрутка или переключение страниц
	Касание с удержанием и перетаскивание	Мобильный функционал
	Касание и разворот двумя пальцами	Увеличение масштаба
	Касание и сдвиг двумя пальцами	Уменьшение масштаба

Строка состояния на центральном дисплее

В верхней части центрального дисплея отображаются значки строки состояния, обозначающие состояние различных функций. Значки строки состояния меняются в режиме реального времени в зависимости от функциональных особенностей, интенсивности сигнала, состояния соединения, состояния переключателя и т. д.

Значок	Статус функции
	Отображение времени
	Отображение температуры
	WLAN включена, но соединение не установлено



Значок	Статус функции
	WLAN подключена, показывается уровень сигнала
	Активирован беззвучный режим
	Беззвучный режим выключен
	Отсутствует Bluetooth-соединение
	Bluetooth-соединение установлено
	USB-соединение установлено
	Неполадки в работе USB
	Беспроводная зарядка в режиме ожидания
	Беспроводная зарядка используется
	Беспроводная зарядка завершена



Описание функций

Автомобильное оборудование

Обратите внимание на то, что в настоящем Руководстве описывается стандартное оборудование, оборудование, входящее в комплектацию согласно национальным стандартам, а также специальное оборудование, предназначенное для конкретной модели автомобиля. Поэтому некоторые оборудование и функции, описанные в настоящем Руководстве, могут отсутствовать в Вашем автомобиле или использоваться в автомобилях, выпускаемых только для определенных рынков. Для получения информации о конкретной конфигурации изучите соответствующие материалы или запросите информацию у авторизованного дилера.

Домой

Нажмите кнопку Домой на боковой панели , чтобы перейти на главную страницу. Включает в себя карточки приложений, переход в режим движения по пересеченной местности, боковую панель и т. д.

Карточки приложений

Проведите пальцем по области карточек приложений влево и вправо, чтобы просмотреть карточки приложений, которые не отображаются.

Нажмите и удерживайте карточку приложения и перемещайте их между собой для изменения порядка расположения.





На некоторых карточках отображаются функциональные кнопки быстрого доступа или состояния, коснитесь кнопки быстрого доступа, чтобы запустить соответствующую функцию.

Коснитесь области на карточке, где нет кнопки быстрого доступа, чтобы переключиться в соответствующее окно приложения.

Режим движения по пересеченной местности

На главной странице проведите пальцем по экрану снизу вверх, чтобы переключиться в окно режима движения по пересеченной местности.

Боковая панель

- ▶ Нажмите кнопку приложений , чтобы открыть экран всех приложений. Отобразятся значки приложений, коснитесь значка приложения, чтобы перейти в соответствующее окно приложения.
- ▶ Нажмите кнопку Управление и настройка автомобиля , чтобы перейти в соответствующее окно настройки автомобиля.
- ▶ Нажмите кнопку кругового обзора , чтобы перейти в интерфейс кругового обзора
- ▶ Нажмите кнопку системных настроек , чтобы перейти в интерфейс системных настроек.
- ▶ Нажмите кнопку главной страницы , чтобы перейти в интерфейс главной страницы.



Полезная информация

Символы и функции на боковой панели могут отличаться в зависимости от конфигурации автомобиля или версии системы.

Панель быстрого доступа

В большинстве окон смахивание экрана сверху вниз открывает панель быстрого доступа.

Переключатели быстрого доступа

Коснитесь переключателя, чтобы переключить или включить/выключить соответствующую функцию. При длительному нажатию переключателя в некоторых окнах система переходит в соответствующее меню настроек.

Коснитесь кнопки [Пользовательская настройка], чтобы перейти в меню редактирования, где можно изменить правый символ переключателя быстрого доступа.

Регулировка яркости/громкости

Громкость: Коснитесь ползунка и перетащите его, чтобы отрегулировать уровень громкости.
Яркость экрана: Коснитесь ползунка и перетащите его, чтобы настроить яркость экрана.





Настройка системы

Коснитесь кнопки Приложение → [Настройки системы], чтобы перейти в окно системных настроек.

Полезная информация

Настройки и функции системы могут отличаться в зависимости от комплектации автомобиля или версии системы.

Настройка соединения с мобильным телефоном

- › [Bluetooth]: Коснитесь переключателя, чтобы включить или выключить порт Bluetooth.
- › [Видимость устройства Bluetooth]: После активации функции другим устройствам разрешено обнаруживать Bluetooth на этой системе и выполнять сопряжение.
- › [Имя устройства]: отображает имя устройства данной системы. Можно изменить на пользовательское имя.
- › [Текущее подключение]: отображается информация об устройстве, с которым установлено текущее подключение, при этом устройство можно отключить или удалить.
- › [История сопряжения]: отображает информацию об устройствах, которые были сопряжены и подключены, при этом сопряженное устройство можно подключить или удалить.
- › [Доступные устройства]: Отображает список ближайших обнаруженных устройств, с которыми можно выполнить сопряжение с помощью Bluetooth. Коснитесь названия устройства в списке, чтобы отправить запрос на сопряжение. Нажмите кнопку [Поиск устройства] для повторного поиска устройств Bluetooth.

Полезная информация

Некоторые модели поддерживают только подключение между устройствами и не имеют функции подключения к мобильному Интернету.

- › [Имя устройства]: отображает имя устройства точки доступа. Можно изменить на пользовательское имя.
- › [Пароль]: отображает пароль точки доступа. Можно изменить на пользовательский пароль.
- › [Подключенные устройства]: отображает список устройств, подключенных к точке доступа автомобиля.

Настройки WLAN

- › [WLAN]: Коснитесь переключателя, чтобы включить или выключить WLAN.
- › [Текущее подключение]: показывает подключенные сети. Нажмите кнопку [Отключение], чтобы отключиться от сети.
- › [Доступные сети]: отображает доступные сети. Нажмите на имя сети для подключения.

Настройки звука

- › [Звук системы]: позволяет регулировать уровень громкости мультимедиа, звонков и т. д., установить адаптивную громкость при включении, звук системных подсказок и другие переключатели, выбрать звук сигнализации автомобиля, уровень звука в зависимости от скорости автомобиля и т. д.
- › [Настройки звука]: позволяет выбрать или установить оптимальный уровень звука, настроить эквалайзер, акустическое поле и т. д.

Настройки дисплея

- › [Интеллектуальный переключатель режима яркости]: Коснитесь переключателя, чтобы включить или выключить эту функцию. Данная функция позволяет осуществлять интеллектуальное переключение режимов яркости экрана в зависимости от интенсивности освещения и изменения положения света.
- › [Компенсация яркости экрана прибора]: используется для компенсации яркости экрана прибора.





- › [Компенсация яркости экрана центрального управления]: используется для компенсации яркости мультимедийного дисплея.
- › [Настройка яркости подсветки автомобиля]: используется для настройки яркости подсветки дисплея приборов, мультимедийного дисплея, клавиш в салоне автомобиля и т. д.
- › [Формат отображения времени]: позволяет выбрать 12- или 24-часовой формат отображения системного времени.
- › [Автоматическая синхронизация времени]: Коснитесь переключателя, чтобы включить или выключить эту функцию. Время автоматически синхронизируется при активации функции.
- › К прочим настройкам относятся [Настройка времени], [Настройка даты], [Настройка региона], [Настройка часового пояса], [Система давления в шинах], [Единица измерения температуры] и [Переключение метрической/английской системы] и другие.

Персональные настройки

- › [Режим отображения приборной панели]: позволяет выбрать режим отображения приборной панели.
- › [Рулевое колесо + пользовательская настройка]: позволяет выбрать функцию пользовательской настройки кнопок на рулевом колесе.
- › [Рулевое колесо * пользовательская настройка]: позволяет выбрать функцию пользовательской настройки кнопок на рулевом колесе.

Система

- › [Информация о версии]: позволяет просмотреть и изменить имя устройства данной системы, а также версию программного обеспечения системы автомобиля.
- › [Сброс и восстановление]: позволяет сбросить настройки системы или восстановить заводские настройки.

Сброс системных настроек: возвращает все системные настройки к значениям по умолчанию.

Восстановление заводских настроек: восстановление всех настроек (системных настроек и настроек управления автомобилем) до значений по умолчанию. Все локальные файлы, данные приложений, личные файлы и т. д. будут удалены.

Полезная информация

Сброс системных настроек и восстановление заводских настроек:

- › В процессе сброса системных настроек и восстановления заводских настроек интерфейс не работает.
- › Операции сброса системных настроек и восстановления заводских настроек не могут быть отменены.
- › Условия восстановления заводских настроек: питание включено, передача находится в положении Р, автомобиль неподвижен.





Мультимедиа

Воспроизведение видео через USB

Последовательно нажмите кнопки Приложения  → [Воспроизведение видео через USB], чтобы перейти в соответствующее окно для настройки воспроизведения видео с USB-накопителя, подключенного к автомобильному USB-порту (расположенному в вырезе под приборной панелью).

Локальная музыка

Последовательно нажмите кнопки Приложения  → [Локальная музыка], чтобы перейти в окно Локальная музыка. Включает музыку через Bluetooth и USB. Для воспроизведения музыки через Bluetooth необходимо перейти в раздел [Системные настройки] → [Синхронизация с мобильным телефоном] и выполнить сопряжение и соединение с другим устройством воспроизведения аудио.



Для воспроизведения музыки через Bluetooth, Apple CarPlay и Android Auto необходимо перейти в окно [Системные настройки] → [Сопряжение с мобильным телефоном] для сопряжения и подключения других устройств воспроизведения аудио.

Для воспроизведения музыки с USB-накопителя необходимо сначала подключить USB-накопитель, используемый для хранения видео, к автомобильному USB-порту (расположенному в вырезе под приборной панелью).

Радио

Последовательно нажмите кнопки Приложения  → [Радио], чтобы перейти в окно радио для прослушивания местных радиостанций.

Связь

Последовательно нажмите кнопки Приложения  → [Телефон], чтобы перейти в окно связи. Если соединение с другими устройствами Bluetooth не установлено, пожалуйста, предварительно перейдите в окно  Приложения → [Системные настройки] → [Сопряжение с мобильным телефоном], включите Bluetooth и выполните сопряжение.

- » После ввода номера телефона коснитесь кнопки «Вызов» , чтобы позвонить нужному абоненту.
- » После проведения синхронизации нажмите кнопку [Контакты], чтобы отобразить список контактов. Коснитесь контакта или номера телефона в списке, чтобы выполнить вызов.
- » После синхронизации нажмите кнопку [История вызовов], чтобы отобразить историю вызовов. Коснитесь любой записи в журнале, чтобы набрать номер телефона.

Полезная информация

Для использования контактов и журнала вызовов необходимо авторизоваться на сопряженном подключенном телефоне. Обычно при сопряжении на телефоне появляется всплывающее окно авторизации.

При звонке

Когда соединение установлено, перейдите в меню вызовов.

- » Коснитесь кнопки сброса вызова, чтобы завершить звонок.
- » При помощи кнопки можно выключить или включить установленный в автомобиле микрофон.
- » При помощи кнопки [Телефон/Громкая связь] можно переключаться между режимами «Телефон» и «Громкая связь».



Режим «Телефон»: разговор осуществляется с помощью мобильного телефона, подключенного к системе по Bluetooth.

Режим «Громкая связь»: разговор осуществляется с помощью установленных в автомобиле динамиков.
- » При помощи кнопки  можно вызвать или скрыть клавиатуру для набора номера.





При входящем вызове

При входящем вызове всплывает окно вызова, нажать кнопку "Ответить" для разговора . Коснитесь кнопки сброса вызова , чтобы завершить звонок.

Предупреждение

Внимание водителя всегда должно быть сосредоточено на управлении автомобилем. Водитель ни в коем случае не должен отвлекаться на разговоры во избежание аварии.

- › Телефоны с функцией Bluetooth можно использовать, если позволяет дорожная обстановка и погодные условия.
- › Громкость должна быть отрегулирована таким образом, чтобы всегда можно было услышать звуки вне автомобиля, например, сигналы полицейской или пожарной машины.
- › В местах с отсутствующим или очень слабым сигналом сети, а также внутри туннелей или гаражей связь может отсутствовать.
- › Если водителю необходимо использовать мобильный телефон, то лучше всего сначала остановить автомобиль в безопасном месте.

Управление расходом топлива

Поочередно коснитесь кнопок  Приложения → [Управление расходом топлива], чтобы перейти в меню управления расходом топлива.

В данном меню Вы можете проверять график расхода топлива и получать рекомендации по экономичному вождению.

- › [График расхода топлива]: в данном меню Вы можете просмотреть информацию о среднем расходе топлива за последний период и график рекуперации топлива по пробегу и дате поездки.
- › [Рекомендации по экономичному вождению]: в данном меню Вы можете получить рекомендации по экономичному вождению.
- › [Рекомендации по техническому обслуживанию]: в данном меню Вы можете получить рекомендации по техническому обслуживанию.



Задний дисплей

Задний дисплей расположен в подлокотнике заднего ряда сидений и становится видимым при опускании подлокотника.

Коснитесь кнопки громкости , чтобы отрегулировать уровень громкости.

Коснитесь кнопки яркости , чтобы настроить яркость экрана.

Коснитесь кнопки экрана блокировки , чтобы заблокировать экран и предотвратить ошибочное использование.

Сиденья

Коснитесь кнопки Сиденья , чтобы перейти на экран настройки сидений и установки функции подогрева (или вентиляции) и массажа сидений заднего ряда.

Кондиционер

Коснитесь кнопки Кондиционер , чтобы перейти на экран настройки кондиционера, очистки теля (функция автоматического управления качеством воздуха) и ароматизатора.

Носитель

Коснитесь кнопки  Медиа, чтобы перейти в меню настройки текущего воспроизводимого мультимедиа.

Настройки

Коснитесь кнопки Настройки , чтобы перейти в меню настройки люка, солнцезащитных козырьков, подсветки, времени автоматической блокировки экрана, отображения интерфейса экрана блокировки, положения звукового поля и беспроводной зарядки в задней части салона.

4

Безопасность

Ремни безопасности	182
Подушки безопасности	185
Детские удерживающие устройства	189
Противоугонная система автомобиля	193
Система прекращения подачи топлива при столкновении	194
Видеорегистратор	195



Ремень безопасности

Автомобильное оборудование

Обратите внимание на то, что в настоящем Руководстве описывается стандартное оборудование, оборудование, входящее в комплектацию согласно национальным стандартам, а также специальное оборудование, предназначенное для конкретной модели автомобиля. Поэтому некоторое оборудование и функции, описанные в настоящем Руководстве, могут отсутствовать в Вашем автомобиле или использоваться в автомобилях, выпускаемых только для определенных рынков. Для получения информации о конкретной конфигурации изучите соответствующие материалы или запросите информацию у авторизованного дилера.

Напоминание о безопасности

- › Плечевая лямка ремня безопасности не должна проходить через шею или подмышечную область.
- › Поясная лямка ремня безопасности должна максимально плотно прилегать к нижней части туловища.
- › Один ремень можно использовать только для одного человека. Запрещается одновременно пристегивать одним ремнем несколько человек (в том числе детей).
- › Если два и более человека одновременно пристегнуты одним ремнем, то в случае столкновения автомобиля ремень не только не сможет распределить силу удара, но и создаст опасность столкновения людей друг с другом.
- › Запрещается перекручивать или ослаблять ремни безопасности.
- › Запрещается закреплять ремень безопасности вокруг предметов с острыми краями и углами, так как в этом случае при аварии он может порваться.
- › Запрещается использовать ремень, на который при аварии пришелся сильный удар, а также поврежденный ремень.
- › Запрещается снимать, разбирать и переоборудовать механизмы ремней безопасности.
- › Запрещается использовать ремень безопасности при наличии в замке посторонних предметов.
- › Для того, чтобы ремни безопасности легко вытягивались и втягивались во время использования, рекомендуется держать их в чистоте и беречь от контакта с веществами на масляной и водной основе, включая грязь, масло, воду, напитки, пищу и т. д.

- › Запрещается чистить ремни при помощи бензола, бензина и прочих органических веществ, а также обесцвечивать или окрашивать их.
- › Детям запрещено играть с ремнями безопасности.

Если во время игры ребенок по неосторожности обмотает ремень вокруг шеи, это может привести к получению серьезных травм или даже смерти. Если ребенок обмотал вокруг себя ремень и его невозможно извлечь из заблокированного замка, ремень можно разрезать ножницами.

- › Автомобильные ремни безопасности спроектированы для взрослых. Для детей следует использовать подходящую детскую удерживающую систему.

Если при правильном пристегивании ремень безопасности касается шеи или подбородка ребенка и не фиксирует нижнюю часть тела, следует использовать подходящее детское кресло.

Если ребенок достаточно взрослый для того, чтобы пользоваться ремнем безопасности, необходимо следить за тем, правильно ли он пристегнут.

- › Меры предосторожности для беременных женщин.

Рекомендуем Вам пользоваться ремнем безопасности. Вы также можете проконсультироваться с врачом, чтобы получить более точные рекомендации. Беременные женщины пристегиваются, как обычно, но им дополнительно следует обратить внимание на следующие моменты:

1) Поясная лямка ремня безопасности должна проходить максимально низко под животом.

2) Плечевая лямка ремня должна проходить через плечо и располагаться не на животе, а на груди.

Если ремень будет пристегнут неправильно, во время экстренного торможения или столкновения он может стянуть живот, что может привести к получению серьезных травм или даже смерти как матери, так и плода.

- › Пассажирам с различными заболеваниями и инвалидностью также рекомендуется пользоваться ремнем безопасности. Вы также можете проконсультироваться с врачом, чтобы получить более точные рекомендации.

- › Если ремни безопасности не используются, они должны быть полностью втянуты. Не допускайте их перекручивания, зажима и контакта с любыми острыми пред-



метами. Корпус замка ремня безопасности не должен быть заблокирован посторонними предметами, в противном случае это может повлиять на правильную фиксацию язычка в замке.

Правильное пристегивание ремнем безопасности

- › Отрегулируйте спинку сиденья, выпрямите корпус, прислонитесь к спинке.
- › Лента ремня должна лежать ровно.
- › Плечевая лямка ремня должна прилегать к середине плеча. Она не должна проходить через шею или спадать с плеча.
- › Поясная лямка ремня по возможности должна прилегать к нижней части туловища.

⚠ Предупреждение

- › Все лица, находящиеся в автомобиле, должны быть правильно пристегнуты ремнями безопасности. Если пассажир не зафиксирован на сиденье, экстренное торможение или столкновение могут привести к получению серьезных травм или даже смерти.
- › На протяжении всего времени поездки, даже если она короткая, все находящиеся в автомобиле должны быть пристегнуты ремнями безопасности. В противном случае, если произойдет авария, это увеличит риск получения травм или даже смерти.

Ремни безопасности с преднатяжителями

Передние и задние сиденья автомобиля оснащены ремнями безопасности с преднатяжителями.

При столкновении преднатяжители мгновенно втягивают ремни безопасности, обеспечивая наилучшую защиту всех лиц, находящихся в автомобиле.

Ограничитель натяжения ремня безопасности удерживает нагрузку на ремень в пределах установленных значений, снижая давление на грудную клетку.

Условия срабатывания

Преднатяжитель срабатывает при получении автомобилем сильного лобового удара. При следующих незначительных ударах он может не сработать.

- › Лобовое столкновение с бетонной стеной на скорости менее 25 км/ч и иные подобные удары.

- › Лобовой удар об опору ЛЭП, дерево или иной небольшой объект на скорости менее 35 км/ч.

При следующих сильных ударах преднатяжитель может выполнить свои функции не полностью.

- › Переворот автомобиля на 90° или 180°.
- › Боковой удар или удар сзади.

⚠ Предупреждение

- › Используя ремень безопасности с преднатяжителем, пристегивайте его правильно, а также приведите сиденье в положение, наиболее удобное для управления автомобилем. В противном случае устройство не выполнит свои функции достаточно эффективно, что может привести к получению серьезных травм или даже смерти.

- › Если необходимо установить, снять или разобрать ремень безопасности с преднатяжителем, обязательно свяжитесь с сервисным центром. Если ремень безопасности с преднатяжителем используется неправильно, он не сработает надлежащим образом, что в случае аварии может привести к получению серьезных травм или даже смерти.

- › Ремень безопасности с преднатяжителем нельзя использовать повторно.

- › Один раз сработав при столкновении, он больше не сможет выполнять свою функцию. Обязательно свяжитесь с сервисным центром для его замены.

- › Срабатывание ремня безопасности с преднатяжителем сопровождается звуком детонации и появлением белого дыма. Это не ведет к возгоранию и безвредно для пассажиров.

- › Если ремень безопасности с преднатяжителем пришел в негодность, обязательно свяжитесь с сервисным центром. Произвольное срабатывание ремня безопасности с преднатяжителем может привести к получению травм.

Использование трехточечных ремней безопасности

1. Возьмите ремень безопасности за язычок и вытяните его из катушки. Убедитесь, что ремень не перекручен. Если ремень безопасности не вытягивается из катушки, необходимо с силой потянуть его и отпустить, чтобы он втянулся обратно. Таким образом можно беспрепят-



ственно вытянуть ремень безопасности из втягивающего устройства.

2. Вставьте металлический язычок в замок до щелчка.

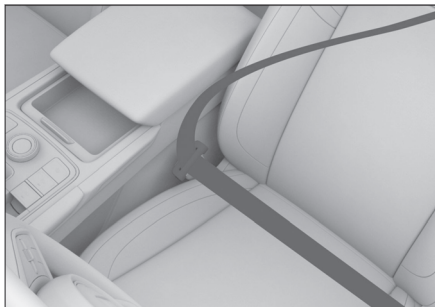

C88ED5FEDD66

3. Потянув вверх плечевую лямку ремня безопасности, отрегулируйте поясную лямку, чтобы она надежно фиксировала тело. При столкновении силу удара примут на себя тазовые кости, что снизит вероятность получения травмы.
4. Отрегулируйте плечевую лямку таким образом, чтобы она прилегала к груди и пересекала среднюю часть плеча. Это позволит распределить силу удара по прочным костям верхней части тела.
5. Для того чтобы снять ремень безопасности, нажмите на кнопку замка. Разблокировав замок, придерживайте ремень за язычок, пока он не втянется. Следите за тем, чтобы он не задевал пассажиров или предметы поблизости.

Регулировка высоты ремней безопасности передних сидений



A635C3EF3D2A

При сравнительно близком расстоянии ремня безопасности от щеки или при соскальзывании ремня с плеча, можно отрегулировать высоту ремня безопасности с помощью ре-

гулятора высоты, чтобы ремень по возможности прижимался к средней части плеча.

- › Поднимание: протолкните регулятор высоты ремня безопасности вверх для смещения в другое положение.
- › Опускание: нажмите регулирующий переключатель, переместите регулятор высоты ремня безопасности на нужную высоту, отпустите регулирующий переключатель и убедитесь, что регулятор высоты ремня безопасности зафиксирован в нужном положении.

Предупреждение

После завершения регулировки убедитесь в том, что регулятор ремня безопасности зафиксирован в подходящем положении.

При неиспользовании ремня безопасности

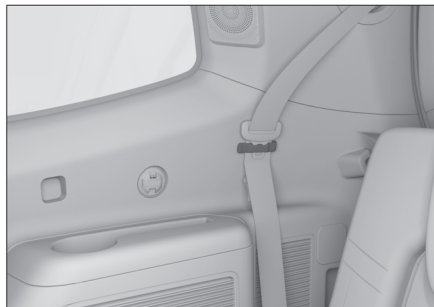

3C560024F965

В автомобилях, оснащенных зажимами для ремней безопасности, когда ремень безопасности не используется, его можно зафиксировать в зажиме, чтобы не мешать регулировке сиденья и складыванию спинки.



Автомобильное оборудование

Обратите внимание на то, что в настоящем Руководстве описывается стандартное оборудование, оборудование, входящее в комплектацию согласно национальным стандартам, а также специальное оборудование, предназначенное для конкретной модели автомобиля. Поэтому некоторое оборудование и функции, описанные в настоящем Руководстве, могут отсутствовать в Вашем автомобиле или использоваться в автомобилях, выпускаемых только для определенных рынков. Для получения информации о конкретной конфигурации изучите соответствующие материалы или запросите информацию у авторизованного дилера.

Напоминание о безопасности

- ▶ Подушка безопасности не может быть использована повторно. Один раз сработав при столкновении, она больше не сможет выполнять свою функцию. Обязательно свяжитесь с сервисным центром для ее замены.
- ▶ Подушка безопасности — это вспомогательное устройство для обеспечения безопасности пассажиров, которое действует в сочетании с ремнем безопасности. Для того чтобы подушки безопасности сработали эффективно, водитель и пассажиры должны правильно пристегнуться ремнем безопасности и сохранять правильное положение на сиденьях.
- ▶ При правильном использовании подушки безопасности срабатывают эффективно, однако их неправильное использование не только не позволяет им выполнить свои функции, но и может привести к получению травм.
- ▶ Срабатывание подушек безопасности сопровождается звуком детонации и появлением дыма. Это не ведет к возгоранию. При вдыхании этого дыма у водителя и пассажиров с астмой и заболеваниями органов дыхания могут возникнуть проблемы с дыханием. В таком случае им следует немедленно покинуть автомобиль. Если это невозможно, необходимо открыть окно или дверь автомобиля и впустить свежий воздух.
- ▶ Если вещества, оставшиеся после срабатывания подушки безопасности (газ и т. д.), попали в глаза или на кожу, их следует как можно скорее промыть водой. В противном случае может возникнуть аллергическая реакция.

- ▶ Не касайтесь элементов подушки безопасности после ее срабатывания. Поскольку некоторые элементы сильно нагреваются, это может привести к получению ожогов и иных тяжелых травм.
- ▶ Запрещается использовать подушки безопасности не по назначению.
- ▶ Если необходимо установить в автомобиле радиоаппаратуру, свяжитесь с сервисным центром. Электромагнитные волны, создаваемые радиоаппаратурой, оказывают значительное воздействие на блок управления подушками безопасности.
- ▶ Запрещается ударять или сильно нажимать на подушки безопасности и область вокруг них.

Это предупреждает неправильное срабатывание подушек безопасности при аварии и их произвольное срабатывание в отсутствие аварии. Такие случаи могут привести к серьезным травмам и даже летальному исходу.

Подушки безопасности

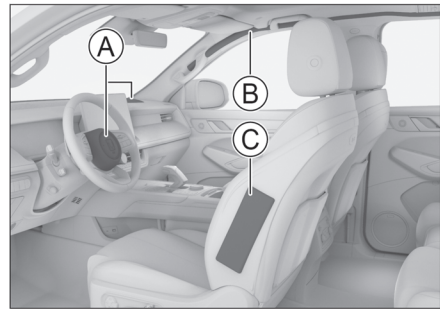

5D501BE26F2E

- Ⓐ Фронтальные подушки безопасности, подразделяются на следующие:
 - Подушка безопасности со стороны водительского сиденья
 - Подушка безопасности со стороны переднего пассажирского сиденья
- Ⓑ Шторки безопасности
- Ⓒ Боковые подушки безопасности

Фронтальные подушки безопасности

Общие сведения

Фронтальные подушки безопасности находятся в рулевом колесе и в приборной панели перед передним пассажирским сиденьем. На рулевом колесе и приборной панели имеются соответствующие обозначения.



При сильном лобовом столкновении ремень безопасности натягивается, и одновременно с этим срабатывают подушки безопасности водителя и переднего пассажира, что рассеивает и смягчает воздействие ударной силы на голову и грудь водителя и пассажира.

Принцип работы

При лобовом ударе средней и большой силы датчик реагирует на резкое снижение скорости автомобиля, и блок управления вызывает немедленное срабатывание подушек безопасности.

Особые указания

- › Подушки безопасности могут сработать при следующих сильных ударах о днище автомобиля.
 - 1) Столкновение с бордюром.
 - 2) Попадание в выбоину или канаву.
 - 3) Удар о поверхность дороги после преодоления препятствия.
- › При переворачивании автомобиля на 90° и 180° подушки безопасности могут сработать, но не выполнить свои функции.
- › Подушки безопасности могут не сработать при следующих сильных столкновениях:
 - 1) Фронтальный удар о бетонную стену на скорости менее 25 км/ч и аналогичные столкновения.
 - 2) Фронтальный удар об опору ЛЭП, дерево или другой объект небольшой площади на скорости менее 35 км/ч.
- › Если объект, с которым произошло столкновение, деформируется или смещается, ударная сила уменьшается. В таком случае подушки безопасности могут не сработать.
Если при ударе в заднюю часть грузового автомобиля Ваш автомобиль попадает под его кузов, сила удара, распознаваемая датчиком, окажется относительно слабой, подушки безопасности могут не сработать.
- › Такие факторы, как угол и направление удара, также могут привести к тому, что подушки безопасности не сработают, даже если столкновение произошло на высокой скорости.
- › Запрещается находиться слишком близко к рулевому колесу или нижней части приборной панели.
 - 1) В обычных условиях водитель, соблюдая правильное положение за рулем, должен сидеть как можно дальше от него.

2) Передние сиденья должны быть расположены как можно дальше от приборной панели.

3) Водитель и пассажиры автомобиля должны быть пристегнуты правильно.

- › Во время движения автомобиля запрещается сидеть на краю сиденья или опираться на приборную панель.

Фронтальная подушка безопасности раскрывается с большой скоростью и ударной силой. Если она сработает рядом с пассажиром или водителем, то это может привести к получению серьезных травм или даже смерти.

- › Детям запрещается находиться напротив подушек безопасности.

Срабатывание подушек безопасности передних сидений может привести к получению ребенком серьезных травм или даже его смерти. Все дети должны сидеть на задних сиденьях и быть правильно пристегнуты.

- › Для того чтобы избежать получения травм при срабатывании подушек безопасности, соблюдайте следующие указания:

1) Запрещается размещать на приборной панели какие-либо предметы (зонты и т. п.) или прислонять их к приборной панели.

2) Крышка перчаточного ящика должна быть плотно закрыта.

3) Запрещается вешать какие-либо декоративные предметы на окна и внутреннее зеркало заднего вида.

4) Запрещается прикреплять какие-либо декоративные предметы на кнопку звукового сигнала на рулевом колесе.

5) Запрещается размещать багаж, домашних животных и какие-либо предметы между подушками безопасности и водителем или передним пассажиром.

- › Запрещается мыть салон автомобиля водой и моющими средствами.

Подушка безопасности срабатывает благодаря газогенератору. Контакт с влагой может повлиять на работу подушки безопасности и привести к получению серьезных травм или даже смерти.

- › Запрещается наносить пломбирочный воск, клеить клейкую ленту и т. п. на крышку подушки безопасности.

Это может помешать срабатыванию подушки.

- › Избегайте повреждения крышки подушки безопасности.

Если это произойдет, она не сможет нормально сработать. Поэтому ни в коем слу-





чае не следует самостоятельно открывать крышку подушки безопасности или допускать ее повреждения.

- › Запрещается снимать, переоборудовать и переустанавливать подушки безопасности, приборную панель и рулевое колесо. Неправильные действия с ними могут привести к неисправной работе подушек безопасности или их самопроизвольному срабатыванию, что может стать причиной получения тяжелых травм или даже смерти.
- › Запрещается переоборудование подвески. Изменение высоты автомобиля или жесткости подвески могут привести к срабатыванию подушек безопасности, что может привести к получению серьезных травм или даже смерти.
- › Устанавливая в передней части автомобиля молдинги или накладки, обратитесь за консультацией в сервисный центр. Изменения в передней части автомобиля влияют на импульс, передаваемый датчику подушки безопасности. Это влечет за собой риск случайного срабатывания подушек безопасности и может привести к получению серьезных травм или даже смерти.
- › При необходимости ремонта передней части автомобиля или водительского сиденья обратитесь за консультацией в сервисный центр. Неправильно проведенный ремонт может повлиять на импульс, посылаемый датчику подушки безопасности. Это влечет за собой риск неправильной работы подушек и может привести к серьезным травмам вплоть до летального исхода.

Предупреждающие наклейки



Наклейки расположены на центральной стойке и предназначены для информирования о том, что автомобиль оснащен боковыми подушками безопасности и что необходи-

мо обратить внимание на соответствующие указания.

⚠ Предупреждение

- › Запрещается размещать багаж, домашних животных и какие-либо предметы между подушками безопасности и водителем или передним пассажиром.
- › Запрещается класть ноги на подушку сиденья.

Боковые подушки безопасности

Общие сведения

Боковые подушки безопасности расположены под обивкой на внешних боковых поверхностях спинок передних сидений. На спинках сидений имеются соответствующие знаки. Боковые подушки безопасности дополняют ремни безопасности. При боковом столкновении они уменьшают риск получения травмы водителем и пассажирами и защищают их от повторного удара.

Принцип работы

При боковом столкновении датчик реагирует на резкое изменение бокового ускорения автомобиля и отправляет сигнал на блок управления. Если ситуация отвечает необходимым условиям, подушка срабатывает мгновенно.

При боковом ударе сработает только подушка безопасности, расположенная на стороне, в которую пришелся удар. Если удар пришелся на место переднего пассажира, его боковая подушка сработает, даже если сиденье не занято.

Особые указания

- › Боковая подушка безопасности может не сработать при следующих ударах:
 - 1) Фронтальное столкновение.
 - 2) Боковой удар небольшой силы, в результате которого электронный блок управления получает слабый сигнал.
 - 3) Удар в заднюю часть автомобиля.
 - 4) Опрокидывание автомобиля.
- › Запрещается закрывать боковые подушки безопасности какими-либо предметами. Это затруднит их нормальную работу.
- › Запрещается устанавливать какие-либо предметы в области раскрытия боковых подушек. В противном случае при раскрытии подушки эти предметы могут разлететься по салону.
- › Запрещается самостоятельно демонтировать, ремонтировать и переоборудовать





сиденья, оснащенные боковыми подушками безопасности, а также детали, расположенные в области раскрытия боковых подушек.

элементы, расположенные в области раскрытия шторок безопасности. Запрещается самостоятельно переоборудовать потолок, поручни, каркасы поручней и боковые потолочные плафоны.

Шторки безопасности

Общие сведения

Шторки безопасности располагаются под потолком. На стойках имеются соответствующие обозначения. Шторки безопасности дополняют ремни безопасности. При боковом столкновении они уменьшают риск получения травмы водителем и пассажирами и защищают их от повторного удара.

Принцип работы

При боковом столкновении датчик реагирует на резкое изменение бокового ускорения автомобиля и отправляет сигнал на блок управления. Если ситуация отвечает необходимым условиям, шторки срабатывают мгновенно.

Особые указания

- › Шторки безопасности могут не сработать при следующих ударах:
 - 1) Фронтальное столкновение.
 - 2) Боковой удар небольшой силы, в результате которого электронный блок управления получает слабый сигнал.
 - 3) Удар в заднюю часть автомобиля.
 - 4) Опрокидывание автомобиля.
- › Запрещено опираться на двери, стойки и край потолка, а также вставать на колени на переднее пассажирское сиденье. В противном случае при срабатывании шторок безопасности может произойти сильный удар в область головы, что может привести к получению серьезных травм или даже смерти. Обращайте особое внимание на то, правильно ли сидят дети.
- › Запрещается устанавливать какие-либо предметы в области раскрытия шторок безопасности. В противном случае при раскрытии шторки они могут разлететься по салону.
- › Запрещается вешать тяжелые или острые предметы на крючки для одежды. Запрещается вешать на крючки одежду на вешалках. Вешайте ее непосредственно на крючок. В противном случае при раскрытии шторки безопасности вешалка может слететь, создав угрозу для находящихся в салоне людей.
- › Запрещается самостоятельно демонтировать, ремонтировать и переоборудовать



Детские удерживающие устройства

Автомобильное оборудование

Обратите внимание на то, что в настоящем Руководстве описывается стандартное оборудование, оборудование, входящее в комплектацию согласно национальным стандартам, а также специальное оборудование, предназначенное для конкретной модели автомобиля. Поэтому некоторое оборудование и функции, описанные в настоящем Руководстве, могут отсутствовать в Вашем автомобиле или использоваться в автомобилях, выпускаемых только для определенных рынков. Для получения информации о конкретной конфигурации изучите соответствующие материалы или запросите информацию у авторизованного дилера.

Рекомендуемые модели детских автокресел

- › Обращенное назад детское кресло, весовая категория 0/0+/I. Для категории I рекомендуется использовать детское кресло Baby First Space Castle Z и детское кресло Enlightenment-Z.
- › Обращенное вперед детское кресло, весовая категория I.
- › Детское кресло со встроенными подушками, весовая категория II/III. Для категории III рекомендуется использовать детские подушки REEBABY Ashe и Osann up.

Точки крепления детского кресла

Нижние точки крепления детского кресла



D1EDF4EFD54F

Между спинкой и подушкой задних сидений расположены четыре нижних точки крепления ISOFIX. Если на нижних точках крепления установлена декоративная крышка, ее необходимо снять перед использованием.

Крепления страховочных ремней детских кресел

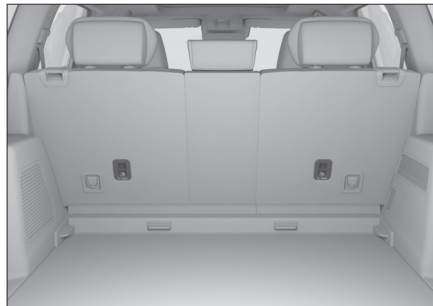

497DAD77323F

На задней стороне спинок задних сидений расположены две точки крепления якорного ремня детского автокресла.

⚠ Предупреждение

Крепления ISOFIX рассчитаны на то, чтобы выдерживать нагрузку от правильно установленных детских кресел. Категорически запрещается их использовать для установки ремней безопасности для взрослых, крепления подвесных лямок и соединения каких-либо предметов или устройств с автомобилем.

ℹ Полезная информация

На рисунке точек крепления детского кресла показаны только положения точек крепления. Внешний вид точек крепления может отличаться в зависимости от конфигурации модели, пожалуйста, обратитесь к фактическому изображению автомобиля.

Совместимость детских автокресел с сиденьями автомобиля

В автомобиле могут использоваться только те детские автокресла, которые соответствуют Правилам ЕЭК ООН № 44.

В соответствии с правилами ЕЭК ООН № 44, детские автокресла подразделяются на следующие пять категорий.

- › Категория 0: до 10 кг (от 0 до 9 месяцев).
- › Категория 0+: до 13 кг (от 0 до 2 лет).
- › Категория 1: от 9 до 18 кг (от 9 месяцев до 4 лет).
- › Категория 2: от 15 до 25 кг (от 4 до 7 лет).
- › Категория 3: от 22 до 36 кг (от 6 до 12 лет).



Совместимость детских автокресел с разными положениями сиденья

Весовая категория	Положение сиденья		
	Переднее пассажирское сиденье	Задние сиденья	
		Боковые	Среднее
Категория 0	X	U	X
Категория 0+	X	U	X
Категория I	X	U	X
Категория II	X	U	X
Категория III	X	U	X

Примечание: расшифровка обозначений в таблице:

U — подходит для универсальных детских удерживающих систем, одобренных для данной весовой категории.

X — не подходит для детских удерживающих систем, одобренных для данной весовой категории.

Соответствие точек крепления ISOFIX в автомобиле и детских автокресел с креплениями ISOFIX

Весовая категория	Типоразмер	Крепление	Расположение креплений ISOFIX
			Задние боковые сиденья
Авто-люлька	F	ISO/L1	X
	G	ISO/L2	X
Категория 0	E	ISO/R1	IL
Категория 0+	E	ISO/R1	IL
	D	ISO/R2	IL
	C	ISO/R3	X
Категория I	D	ISO/R2	IL
	C	ISO/R3	X
	B	ISO/F2	IUF
	B1	ISO/F2X	IUF
	A	ISO/F3	IUF

Примечание: расшифровка обозначений в таблице:

IUF — подходит для универсальных детских удерживающих систем ISOFIX, одобренных для данной весовой категории и ориентированных по ходу движения автомобиля.

IL — подходит для особых детских удерживающих систем ISOFIX, включенных в соответствующий перечень. Эти удерживающие системы могут предназначаться для специальных транспортных средств, иметь определенные ограничения или относиться к категории полууниверсальных.

X — расположение креплений ISOFIX не подходит для детских удерживающих систем ISOFIX данного типоразмера и (или) данной весовой категории.

Предупреждающие наклейки

Тип 1



90A96F30A2E6

Тип 2



5E5F7BFD24F4

Эти наклейки расположены на солнцезащитном козырьке переднего пассажирского сиденья и предназначены для информирования о том, что автомобиль оснащен фронтальными подушками безопасности и что необходимо обратить внимание на соответствующие указания.





⚠ Предупреждение

Не устанавливайте детскую удерживающую систему на сиденье, защищенное передней подушкой безопасности (в активированном состоянии), поскольку это может привести к получению ребенком серьезных травм или даже летальному исходу.

Порядок установки детского автокресла

Установка детского автокресла при помощи специальных креплений

ISOFIX и LATCH — это специально разработанные стандартные системы крепления детских автокресел. Для крепления детского автокресла при установке на задние боковые сиденья может быть использована как система ISOFIX, так и система LATCH.

- Переместите переднее сиденье вперед до упора.
- Отрегулируйте или снимите подголовник сиденья, на котором будет установлено детское автокресло.

i Полезная информация

- При использовании детского автокресла, устанавливаемого против хода движения, необходимо максимально опустить подголовник или снять его.
- Если при использовании детского автокресла, устанавливаемого по ходу движения, подголовник не дает автокреслу плотно прилегать к спинке заднего сиденья, то его необходимо снять.
- Запрещается снимать подголовник, если Вы используете специальный бустер для увеличения высоты посадки. В этом случае вершина подголовника должна находиться на одном уровне с головой ребенка или как можно ближе к ней.
- Вставьте скобы детского кресла в нижние крепления. Убедитесь в том, что обе пары креплений детского кресла надежно удерживаются креплениями ISOFIX.
- Закрепите страховочный ремень в соответствующей точке фиксации. Следите за тем, чтобы ремень не перекручивался. При фиксации страховочного ремня его необходимо пропускать под подголовником.
- Слегка покачайте детское кресло, чтобы убедиться в том, что оно надежно зафиксировано.

Установка детского автокресла при помощи ремня безопасности

- Переместите переднее сиденье вперед до упора.
- Отрегулируйте или снимите подголовник сиденья, на котором будет установлено детское автокресло.

i Полезная информация

- При использовании детского автокресла, устанавливаемого против хода движения, необходимо максимально опустить подголовник или снять его.
- Если при использовании детского автокресла, устанавливаемого по ходу движения, подголовник не дает автокреслу плотно прилегать к спинке заднего сиденья, то его необходимо снять.
- Запрещается снимать подголовник, если Вы используете специальный бустер для увеличения высоты посадки. В этом случае вершина подголовника должна находиться на одном уровне с головой ребенка или как можно ближе к ней.
- Вытяните плечевую лямку ремня безопасности, проведите его через детское автокресло и вставьте металлический язычок ремня безопасности в замок до щелчка.
- Прижмите детское кресло к сиденью собственным весом и дайте втягивающей катушке втянуть плечевую ветвь ремня так, чтобы ремень безопасности был натянут и обеспечивал надежную фиксацию.
- Если детское автокресло не оборудовано фиксатором ремня безопасности, Вы можете купить специальную защелку для фиксации ремня.
- Слегка покачайте детское кресло, чтобы убедиться в том, что оно надежно зафиксировано.

Особые указания по установке детского автокресла

- Если угол наклона спинки заднего сиденья регулируется, переместите его в такое положение, чтобы подушка и спинка детского автокресла плотно прилегали к заднему сиденью.
- Если Вы устанавливаете детское автокресло без применения специальных креплений, используйте для этого ремень безопасности. Следуйте инструкции по установке, прилагаемой к автокреслу.





- › Детское автокресло должно быть правильно зафиксировано на сиденье автомобиля.
При неправильной установке автокресла экстренное торможение или столкновение могут привести к получению ребенком серьезных травм или даже его смерти.
- › Не размещайте в автомобиле незакрепленные детские защитные устройства.
Экстренное торможение или дорожно-транспортное происшествие могут привести к столкновению устройства с людьми и предметами, находящимися в автомобиле, что может привести к получению серьезных травм или даже смерти.
- › Запрещается устанавливать детское автокресло на переднее пассажирское сиденье.
В таком случае ребенок будет находиться слишком близко к подушке безопасности. При столкновении срабатывание подушки может вызвать получение ребенком серьезных травм или даже его смерть.
- › Детское автокресло следует выбирать в соответствии с возрастом и ростом ребенка и устанавливать на заднем сиденье.
По статистике, при правильном использовании защитных устройств размещение детей на задних сиденьях гарантирует большую безопасность, чем на передних. Во время движения недопустимо держать ребенка на руках. Это не заменяет детское автокресло. При аварии ребенок может удариться о ветровое стекло или оказаться зажатым между Вами и обшивкой салона.
- › Даже если ребенок сидит в детском автокресле, не позволяйте ему прислонять голову и иные части тела к стойке двери или боковой части крыши автомобиля.
Срабатывание шторок безопасности может быть очень опасным. Их ударная сила может привести к получению серьезных травм или даже смерти.
- › Поскольку существует много типов детских автокресел, при установке и снятии детского автокресла следуйте поставляемой с ним инструкции и соблюдайте соответствующие меры предосторожности.
- › Если детское автокресло оснащено страховочным ремнем, его следует зафиксировать, следуя инструкции по установке детского автокресла и соответствующим мерам предосторожности.
В противном случае экстренное торможение или столкновение могут привести к получению серьезных травм или даже смерти.
- › Если детское автокресло оснащено страховочным ремнем, он должен проходить под подголовником.
В противном случае детское автокресло не будет зафиксировано, и экстренное торможение или столкновение могут привести к получению серьезных травм или даже смерти.
- › После фиксации страховочного ремня детского автокресла в соответствующей точке крепления не следует опускать подголовник.
Соприкосновение подголовника со страховочным ремнем может ослабить натяжение ремня и при экстренном торможении или столкновении привести к тому, что детское автокресло перевернется, что сопровождается риском получения серьезных травм или даже смерти.



Автомобильное оборудование

Обратите внимание на то, что в настоящем Руководстве описывается стандартное оборудование, оборудование, входящее в комплектацию согласно национальным стандартам, а также специальное оборудование, предназначенное для конкретной модели автомобиля. Поэтому некоторое оборудование и функции, описанные в настоящем Руководстве, могут отсутствовать в Вашем автомобиле или использоваться в автомобилях, выпускаемых только для определенных рынков. Для получения информации о конкретной конфигурации изучите соответствующие материалы или запросите информацию у авторизованного дилера.

Общие сведения о системе

Противоугонная система автомобиля предотвращает угон автомобиля и кражу из него ценных вещей. При попытке проникновения в автомобиль система активирует звуковую и световую сигнализацию.

Предупреждение

Запрещается переоборудовать противоугонную систему автомобиля.

Способы использования

Включение системы

После блокировки дверей автомобиля снаружи указатели поворота мигают 1 раз (или раздается гудок), и система переходит в режим предварительной охраны.

В режиме предварительной охраны по-прежнему можно выполнять любые манипуляции с автомобилем без срабатывания сигнализации.

Приблизительно через 15 секунд нахождения в режиме предварительной охраны автомобиль автоматически переключается в режим охраны, общая функция защиты от угона включена.

Внимание!

Убедитесь в том, что все двери автомобиля, дверь багажного отделения и капот закрыты, поскольку в противном случае противоугонная система автомобиля не сработает.

Полезная информация

Во всех режимах работы противоугонной системы кнопки центрального управления не функционируют.

Выключение системы

После разблокировки дверей автомобиля снаружи (любым способом, кроме механического ключа) указатели поворота мигают 2 раза, и функция защиты от взлома деактивируется.

Условия срабатывания сигнализации

- › Открывание двери автомобиля механическим ключом.
- › Принудительное открывание дверей или двери багажного отделения.
- › Будет открыт капот.

Способы выключения сигнализации

- › Включите питание автомобиля (режим ON).
- › Включите двигатель.
- › Переключите замок зажигания в положение OFF и откройте двери автомобиля снаружи (любым способом, кроме механического ключа).

Система прекращения подачи топлива при столкновении

Автомобильное оборудование

Обратите внимание на то, что в настоящем Руководстве описывается стандартное оборудование, оборудование, входящее в комплектацию согласно национальным стандартам, а также специальное оборудование, предназначенное для конкретной модели автомобиля. Поэтому некоторое оборудование и функции, описанные в настоящем Руководстве, могут отсутствовать в Вашем автомобиле или использоваться в автомобилях, выпускаемых только для определенных рынков. Для получения информации о конкретной конфигурации изучите соответствующие материалы или запросите информацию у авторизованного дилера.

Система прекращения подачи топлива при столкновении

При срабатывании подушек безопасности в момент аварии эта система останавливает подачу топлива, что позволяет минимизировать опасность, связанную с его утечкой.

Если после активации этой системы необходимо перезапустить двигатель, выполните следующие действия:

1. Выключите питание автомобиля (режим OFF).
2. Перезапустите двигатель.

Предупреждение

Перед запуском двигателя необходимо осмотреть поверхность под автомобилем. Обнаружение под днищем потеков топлива свидетельствует о повреждении топливной системы автомобиля. В этом случае запускать двигатель не следует.

Автомобильное оборудование

Обратите внимание на то, что в настоящем Руководстве описывается стандартное оборудование, оборудование, входящее в комплектацию согласно национальным стандартам, а также специальное оборудование, предназначенное для конкретной модели автомобиля. Поэтому некоторое оборудование и функции, описанные в настоящем Руководстве, могут отсутствовать в Вашем автомобиле или использоваться в автомобилях, выпускаемых только для определенных рынков. Для получения информации о конкретной конфигурации изучите соответствующие материалы или запросите информацию у авторизованного дилера.

Общие сведения о системе

Автомобиль оснащен видеореги­с­т­ра­то­ром (EDR).

Автомобиль оснащен видеореги­с­т­ра­то­ром (EDR), который используется для записи данных, связанных с динамической системой транспортного средства и системой безопасности в случае аварии, что помогает понять работу системы автомобиля. Однако в зависимости от серьезности столкновения и его типа, EDR может не записать соответствующие данные.

i Полезная информация

EDR выполняет регистрацию данных только в случае серьезной аварии. В обычных условиях EDR не записывает данные.

Считывание данных

Кроме изготовителя автомобиля, другие стороны (например, правоохранительные органы) могут, используя устройство CANoe, подключить ноутбук к диагностическому центру автомобиля и считать записанные EDR данные.

Устройство для считывания данных можно приобрести у поставщика ПО для CANoe. Данные, регистрируемые EDR, и их назначение:

Данные	Назначение
Режим торможения	Регистрация состояния педали тормоза в момент столкновения
Скорость при столкновении	Регистрация скорости в момент столкновения

Данные	Назначение
Состояние замка ремня безопасности	Регистрация состояния ремня безопасности в момент столкновения
Состояние светового индикатора работы системы пассивной безопасности	Регистрация сведений о том, горел ли световой индикатор неисправности системы пассивной безопасности в момент столкновения

Раскрытие данных

За исключением нижеследующих обстоятельств, записи EDR не будут раскрыты третьим сторонам:

- › С согласия владельца автомобиля или его арендатора.
- › По официальному запросу полиции, суда или правительственных органов для использования данных в ходе судебного процесса.

Однако при необходимости записанные EDR данные могут быть использованы для следующих целей:

- › Исследование характеристик безопасности автомобиля и проведение соответствующих разработок.
- › Для исследований и разработок: данные регистратора передаются третьей стороне без раскрытия информации о владельце автомобиля и его транспортном средстве.

5

Аварийные ситуации

Комплект бортовых инструментов	198
Запасное колесо	200
Замена запасного колеса	204
В случае аварии	207
Запуск автомобиля от внешнего источника	208
Перегрев двигателя	210
Буксировка	211
Системы экстренного вызова	214



Комплект бортовых инструментов

Автомобильное оборудование

Обратите внимание на то, что в настоящем Руководстве описывается стандартное оборудование, оборудование, входящее в комплектацию согласно национальным стандартам, а также специальное оборудование, предназначенное для конкретной модели автомобиля. Поэтому некоторое оборудование и функции, описанные в настоящем Руководстве, могут отсутствовать в Вашем автомобиле или использоваться в автомобилях, выпускаемых только для определенных рынков. Для получения информации о конкретной конфигурации изучите соответствующие материалы или запросите информацию у авторизованного дилера.

Размещение комплекта бортовых инструментов

Светоотражающий жилет и пакет с сопроводительными документами находятся в перчаточном ящике на приборной панели со стороны пассажира.

Комплект бортовых инструментов находится под крышкой багажного отделения.

В пятиместной версии автомобиля домкрат находится под крышкой багажного отделения.

В семиместной версии автомобиля домкрат находится под третьим рядом сидений. Для того, чтобы извлечь домкрат, сначала сложите третий ряд сидений, после чего выполните следующие действия:

1. Поверните фиксирующие ручки с обеих сторон крышки багажного отделения по часовой стрелке, чтобы снять крышку багажного отделения.



7682790A806A

2. Снимите крышку домкрата. При снятии крышки обратите внимание на положение зажимов на крышке, не снимайте их с усилием, иначе зажимы могут повредиться.

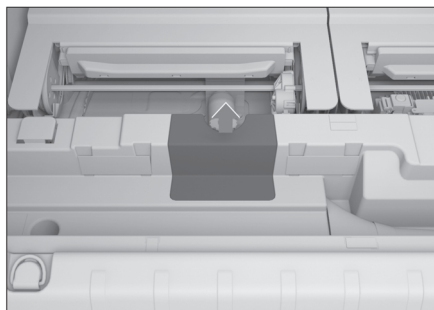

2216AA36FBAF

3. Вращайте ручку регулировки домкрата против часовой стрелки, пока домкрат не будет снят с крепежного кронштейна.

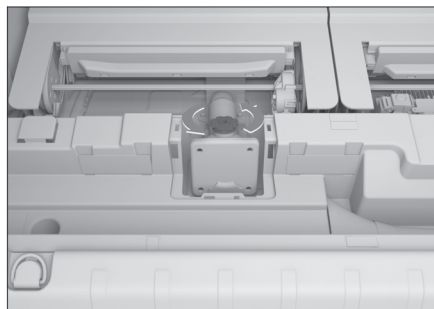

9BFA1509858F

4. После использования домкрата верните его в исходное положение в порядке, обратном извлечению. Убедитесь, что домкрат надежно закреплен.

⚠ Внимание!

- › Водитель должен знать, где находится бортовой инструмент и как его использовать, чтобы принять меры в случае аварийной ситуации.
- › После использования инструментов обязательно положите их обратно в указанное место и надежно зафиксируйте. Расположение инструментов в неподходящем месте может привести к аварии или несчастному случаю.



-
- › Домкрат, поставляемый с автомобилем, является специальным инструментом для этого автомобиля. Запрещается использовать для поднятия Вашего автомобиля домкрат из комплектации других автомобилей, и наоборот.



Запасное колесо

Автомобильное оборудование

Обратите внимание на то, что в настоящем Руководстве описывается стандартное оборудование, оборудование, входящее в комплектацию согласно национальным стандартам, а также специальное оборудование, предназначенное для конкретной модели автомобиля. Поэтому некоторое оборудование и функции, описанные в настоящем Руководстве, могут отсутствовать в Вашем автомобиле или использоваться в автомобилях, выпускаемых только для определенных рынков. Для получения информации о конкретной конфигурации изучите соответствующие материалы или запросите информацию у авторизованного дилера.

Запасное колесо

Подвесное

Запасное колесо подвешивается под автомобилем в положении, показанном на рисунке.



1B9B5C2119DE

Ранцевое

Запасное колесо устанавливается снаружи на задней двери в положении, показанном на рисунке.

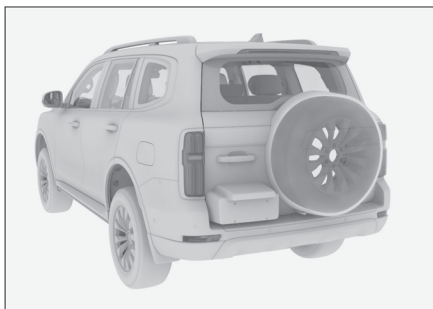

113501E75B0A

⚠ Внимание!

- › Поскольку запасное колесо используется редко и износ его протектора меньше, после его установки коэффициенты трения колес будут немного отличаться. Следите за осторожностью при вождении. Рекомендуем как можно скорее отремонтировать стандартное колесо и заменить им запасное.
- › Регулярно проверяйте состояние запасного колеса (давление воздуха в шине, наличие трещин и выпуклостей), чтобы убедиться в том, что оно может быть использовано в случае неисправности.

Снятие и установка

Подвесное

1. Откройте заднюю дверь и установите ограничитель, чтобы дверь оставалась открытой.
2. С помощью отвертки с плоской головкой, обернутой тканью, снимите крышку с отверстия запасного колеса.

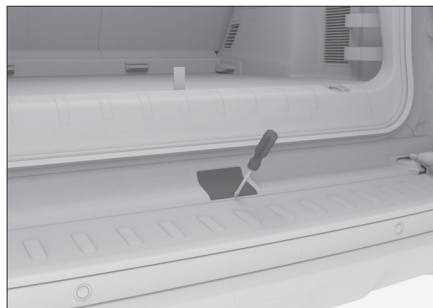

19C26BA7151A

3. Достаньте ключ для колесных гаек и вороток подъемного механизма запасного колеса.

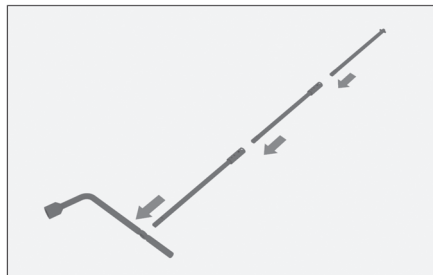

CB51E08226EE

Объедините переднюю, среднюю и заднюю секции воротка подъемного меха-



- низа запасного колеса с ключом для колесных гаек, как показано на изображении.
4. Опустите запасное колесо.



05D46B70812A

Выдвиньте вороток подъемного механизма запасного колеса в отверстие для подъема запасного колеса и вставьте его в паз лебедки запасного колеса, затем поверните ключ для колесных гаек против часовой стрелки, чтобы опустить запасное колесо.

5. Снимите запасное колесо.

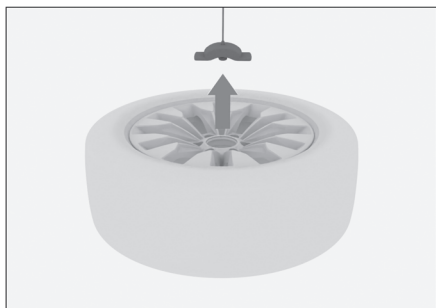

7E68B092525B

После полного опускания запасного колеса уберите его держатель и осторожно извлеките запасное колесо из-под основной части багажного отделения.

6. Установите на место в порядке, обратном порядку снятия.

Внимание!

- › При размещении поврежденного или запасного колеса убедитесь, что оно полностью поднято и надежно зафиксировано. Попробуйте толкнуть, потянуть или повернуть его, чтобы убедиться в том, что оно не смещается. При необходимости ослабьте гайки и повторно затяните их. Если не закрепить колесо должным образом, тряска во время движения может привести к обрыву троса подъемного механизма запасного колеса и его потере.

Ранцевое

1. Закройте заднюю дверь и с помощью плоской отвертки, обернутой тканью, поднимите крышку на кожухе запасного колеса.



598A72443A2F

2. Установите гаечный ключ кожуху запасного колеса в ключ для колесных гаек.

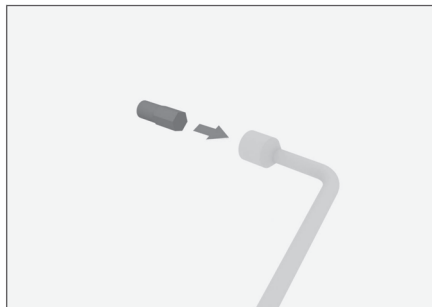

8533BB69AEED

3. С помощью собранного ключа ослабьте болты под кожухом поворотом против часовой стрелки и снимите их.

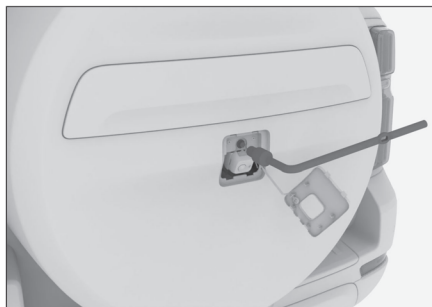

3A20DF4026BD



4. Снимите кожух запасного колеса.



BD75B4E15DA3

Откройте дверь багажного отделения и освободите рычаг установки в нижней части кожуха запасного колеса. Подденьте задние фиксаторы вдоль края кожуха запасного колеса и снимите кожух.

Разместите кожух запасного колеса на землю лицевой стороной вверх, чтобы избежать царапин на его поверхности.

5. Закройте дверь багажного отделения, вставьте механический ключ в цилиндр замка запасного колеса, а затем вытащите цилиндр.

Для получения информации о способах доступа к механическому ключу см. раздел «Извлечение механического ключа». (> стр. 19)



A57540C0791D

6. Установите съемную втулку на ключ для колесных гаек.

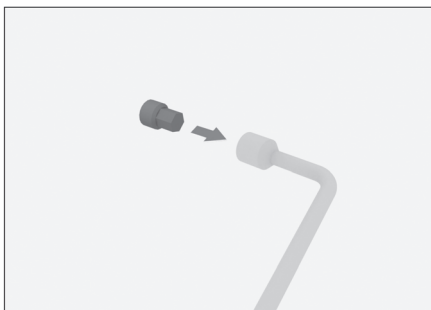

99F4C98C8DAC

7. С помощью собранного ключа поворотом против часовой стрелки ослабьте гайки на цилиндре замка запасного колеса и снимите их.

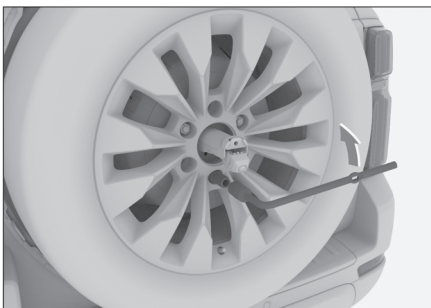

EC8B617FB8F9

8. С помощью ключа для колесных гаек снимите запасное колесо, ослабив и сняв гайки крепления поворотом против часовой стрелки.



COFE3AE116D5

При размещении запасного колеса на поверхности следите за тем, чтобы внешняя сторона запасного колеса была обращена вверх, чтобы избежать царапин на поверхности колеса.

5

Аварийные ситуации



9. Чтобы вернуть запасное колесо на место, действуйте в обратном порядке.

i Полезная информация

При установке запасного колеса на место необходимо нажать рукой на цилиндр замка после его установки, прежде чем вытаскивать ключ, иначе ключ застрянет.



Замена запасного колеса

Автомобильное оборудование

Обратите внимание на то, что в настоящем Руководстве описывается стандартное оборудование, оборудование, входящее в комплектацию согласно национальным стандартам, а также специальное оборудование, предназначенное для конкретной модели автомобиля. Поэтому некоторое оборудование и функции, описанные в настоящем Руководстве, могут отсутствовать в Вашем автомобиле или использоваться в автомобилях, выпускаемых только для определенных рынков. Для получения информации о конкретной конфигурации изучите соответствующие материалы или запросите информацию у авторизованного дилера.

Признаки неисправных шин

При возникновении следующих ситуаций следует проверить шины на наличие разрывов или трещин:

- › При вибрации на рулевом колесе.
- › В случае несвойственного вибрирования автомобиля.
- › В случае несвойственного крена автомобиля.

⚠ Внимание!

- › При повреждении шины во время движения крепко удерживайте рулевое колесо и осторожно нажмите на педаль тормоза, чтобы снизить скорость. Запрещается применять экстренное торможение и резко поворачивать рулевое колесо. Это может привести к потере контроля над автомобилем.
- › После разрыва шины следует немедленно установить запасное колесо. При езде с проколотой шиной движение автомобиля может быть неустойчивым, что легко может привести к аварии. Кроме того, можно легко повредить колесные диски, колеса, подвеску, кузов автомобиля и т. д.

Подготовка перед заменой запасного колеса

1. Все пассажиры должны выйти из автомобиля.
2. Припаркуйте автомобиль на твердой плоской поверхности в безопасном месте, чтобы не препятствовать обычному движению транспорта.
3. Включите стояночный тормоз.

4. Выключите двигатель. Переключитесь на передачу Р, выключите двигатель.

⚠ Предупреждение

Запрещается использовать домкрат для поддержки автомобиля, когда переключатель передач находится в положении N. В таком случае не обеспечивается устойчивость домкрата, что приведет к несчастному случаю.

5. Включите аварийную световую сигнализацию и поставьте знак аварийной остановки.
6. Подготовьте запасное колесо, домкрат, рычаг для домкрата, ключи для колесных гаек и стопоры для колес.

⚠ Внимание!

- › Перед использованием домкрата необходимо установить стопоры для колес.
- › Стопоры для колес можно приобрести у поставщика услуг. По всем вопросам обращайтесь к поставщику услуг.
- › При отсутствии стопоров для колес можно подложить под колесо большой камень.

Процедура замены колеса

Снятие неисправного колеса

1. Зафиксируйте колесо. Обязательно используйте подходящие стопоры для колес и поместите их с обеих сторон колес по диагонали заменяемой шины.
2. Снимите декоративные колпачки колесных гаек.



A59FAF47E7AF

В автомобилях, оснащенных декоративными колпачками гаек, сначала при помощи специального инструмента необходимо последовательно снять декоративные колпачки с колесных гаек.



3. Ослабьте гайки.

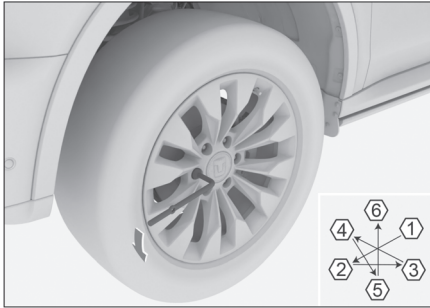

EA8C5DFB0AAF

С помощью ключа для колесных гаек слегка открутите гайки против часовой стрелки в порядке, показанном на рисунке (примерно на 1 оборот).

4. Установите домкрат.

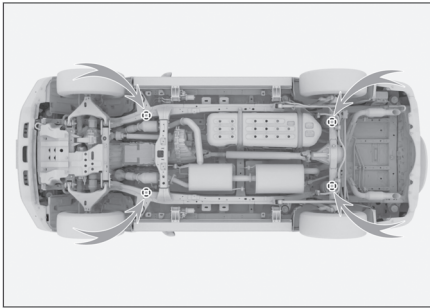

7AD57BCB031B

Поместите домкрат под точку опоры, отрегулируйте положение и высоту домкрата, чтобы обеспечить надежную фиксацию домкрата на месте подъема.

⚠ Внимание!

При установке домкрата следите за тем, чтобы не задеть трубы и не вызвать их протечку.

⚠ Предупреждение

При использовании домкрата необходимо соблюдать следующие требования. В противном случае может легко произойти повреждение автомобиля или смещение домкрата, что приведет к получению серьезных травм:

- › Обязательно заглушите двигатель.
- › Запрещается использовать домкрат, когда в автомобиле находятся люди.
- › Домкрат необходимо установить на ровную твердую поверхность.

- › Запрещается класть предметы на верхнюю или под нижнюю часть домкрата.
- › Высота подъема домкрата не должна быть слишком большой и не должна превышать уровень, требуемый для замены колеса.
- › После поднятия автомобиля домкратом запрещается залезать под автомобиль.
- › Опуская автомобиль, следите за тем, чтобы никого не травмировать.

5. Установите вороток подъема запасного колеса.

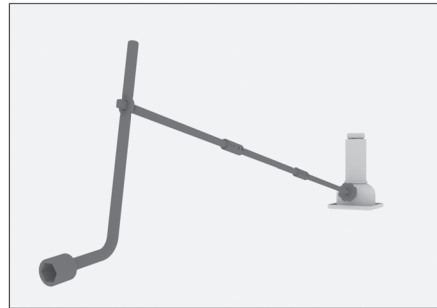

41079A7B8631

Объедините переднюю, среднюю и заднюю секции воротка подъемного механизма запасного колеса с ключом для колесных гаек, как показано на изображении. Затем вставьте вороток подъема запасного колеса в отверстие в верхней части домкрата.

6. Поднимите автомобиль.

Вращайте комбинированный инструмент по часовой стрелке, пока колесо немного не приподнимется.

⚠ Внимание!

- › При использовании домкрата вращайте регулировочный рычаг домкрата соосно с центром вращения винта домкрата.
- › Сначала слегка приподнимите автомобиль, тщательно проверьте, все ли в порядке, после чего продолжите подъем.

7. Снимите все крепежные гайки, после чего снимите колесо.

⚠ Внимание!

- › Укладывайте колесо на землю спицами вверх во избежание повреждения.
- › Перед установкой запасного колеса положите снятое колесо под автомобиль для страховки на случай смещения домкрата и иных непредвиденных ситуаций.



Установка запасного колеса

1. Очистка поверхности ступицы колеса.
Перед установкой запасного колеса необходимо очистить поверхность ступицы колеса, в противном случае гайки колеса могут ослабнуть во время движения, в результате чего может произойти потеря колеса.

⚠ Предупреждение

Будьте осторожны при чистке, тормозные диски могут сильно нагреваться во время вождения, избегайте ожогов.

2. Установите запасное колесо и затяните гайки примерно с тем же усилием, чтобы гайки полностью прилегали к ступице.
3. Поворачивайте рычаг домкрата против часовой стрелки и опустите автомобиль.

⚠ Предупреждение

Опустите автомобиль, следите за тем, чтобы никого не травмировать.

4. Затяните каждую гайку на 2–3 оборота в порядке, указанном на рисунке.

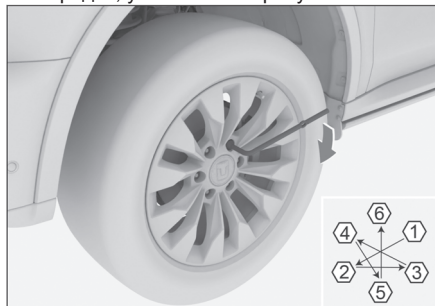

73C003AA0641

Момент затяжки: 120±10 Нм

i Полезная информация

После замены запасного колеса используйте динамометрический гаечный ключ и как можно скорее затяните гайки до требуемого момента затяжки. В противном случае колесные гайки могут легко ослабнуть и выпасть, что может привести к получению серьезных травм или даже летальному исходу.

5. В автомобилях, оснащенных гайками с декоративными колпачками, установите декоративные колпачки на гайки колеса.
6. Установите неисправное колесо, верните все инструменты на свои места и закрепите их.

⚠ Предупреждение

При сжигании шин образуется токсичный газ. Для утилизации передайте их авторизованному дилеру.

⚠ Внимание!

- › Не используйте поврежденные или деформированные гайки и колеса.
- › С помощью ключа для колесных гаек хорошо затяните гайки, в противном случае они могут легко ослабнуть при вращении колеса, что может привести к получению травм.
- › Запрещается наступать на ключ для колесных гаек или использовать иные инструменты для чрезмерной затяжки гаек, в противном случае они могут быть легко повреждены.
- › При установке гаек запрещается наносить смазочное масло или жир на резьбу. При слишком сильной затяжке можно повредить гайки и колеса; если гайки ослаблены, это может привести к отрыву колеса во время движения и аварии.



Автомобильное оборудование

Обратите внимание на то, что в настоящем Руководстве описывается стандартное оборудование, оборудование, входящее в комплектацию согласно национальным стандартам, а также специальное оборудование, предназначенное для конкретной модели автомобиля. Поэтому некоторое оборудование и функции, описанные в настоящем Руководстве, могут отсутствовать в Вашем автомобиле или использоваться в автомобилях, выпускаемых только для определенных рынков. Для получения информации о конкретной конфигурации изучите соответствующие материалы или запросите информацию у авторизованного дилера.

В случае дорожно-транспортного происшествия

Во время вынужденной остановки на дороге из-за дорожно-транспортного происшествия или поломки транспортного средства для предупреждения других транспортных средств следует предпринять следующие меры:

- › Включить аварийную сигнализацию.
- › В соответствии с местными правилами дорожного движения разместите знак аварийной остановки позади автомобиля.

В случае, если автомобиль застрял или «сел на брюхо»

Во время движения по снегу, грязи, песку и иным местам автомобиль может застрять или «сесть на брюхо», поэтому следует управлять им осторожно.

При застревании автомобиля можно попробовать предпринять следующие меры:

1. Отключите питание и поставьте автомобиль на стояночный тормоз.
2. Удалите грязь, снег или песок, скопившиеся вокруг колес.
3. Поместите деревянные бруски, камни или иные материалы под колеса для улучшения сцепления шин.
4. Перезапустите двигатель.
5. Отпустите стояночный тормоз и осторожно увеличивайте скорость, чтобы вывести автомобиль из ямы.

⚠ Предупреждение

Во время выталкивания автомобиля из ямы необходимо обратить внимание на следующее:

- › Следует убедиться в том, что рядом с автомобилем нет других транспортных средств или людей во избежание столкновения.
- › Во время выталкивания автомобиля из ямы возможны внезапные толчки вперед или назад, поэтому следует соблюдать особую осторожность.

Если автомобиль застрял или увяз, и его не получается освободить вышеуказанными способами, обратитесь к профессиональным спасателям или позвоните на горячую линию для клиентов. Запрещается прибегать к услугам непрофессионалов.



Запуск автомобиля от внешнего источника

Автомобильное оборудование

Обратите внимание на то, что в настоящем Руководстве описывается стандартное оборудование, оборудование, входящее в комплектацию согласно национальным стандартам, а также специальное оборудование, предназначенное для конкретной модели автомобиля. Поэтому некоторое оборудование и функции, описанные в настоящем Руководстве, могут отсутствовать в Вашем автомобиле или использоваться в автомобилях, выпускаемых только для определенных рынков. Для получения информации о конкретной конфигурации изучите соответствующие материалы или запросите информацию у авторизованного дилера.

Признаки разряженного аккумулятора

- › Стартер издает щелкающие звуки и не вращается. Стартер вращается, но его мощности не хватает, и двигатель не запускается.
- › Свет передних фар автомобиля более тусклый, чем обычно.
- › Клаксон не работает или звук слабый.

Запуск двигателя от сторонней аккумуляторной батареи

Если автомобиль не запускается из-за разряженного аккумулятора, можно использовать кабели для запуска двигателя от другого транспортного средства. Подключаемый пусковой провод должен иметь минимальное сечение 25 мм².

Внимание!

- › Не все автомобильные аккумуляторы подходят для этого. Для запуска от сторонней аккумуляторной батареи можно использовать только аккумуляторы с номинальным напряжением 12 В.
- › Трейлеры или автоприцепы не могут быть использованы для запуска автомобиля.

1. Подключите вспомогательные кабели по следующей схеме.

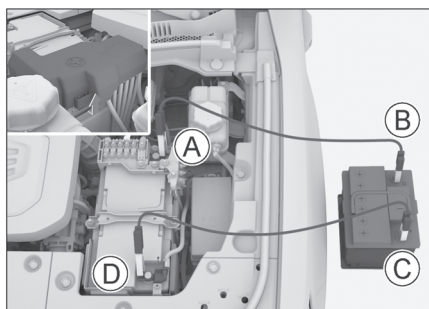

B8598CC29D62

- A Положительная клемма разряженного аккумулятора автомобиля ⊕
При подсоединении необходимо открыть защитную крышку «положительного» вывода аккумуляторной батареи.
 - B Положительная клемма аккумулятора автомобиля-донора ⊕
 - C Отрицательная клемма аккумулятора автомобиля-донора ⊖
 - D Отрицательная клемма разряженного аккумулятора автомобиля ⊖
2. Зарядка аккумулятора.
Запустите другое транспортное средство, от которого выполняется запуск автомобиля, немного увеличьте скорость вращения двигателя и поддерживайте эту скорость около 5 минут, что позволит немного зарядить разрядившийся аккумулятор автомобиля.
 3. Запуск автомобиля с разряженным аккумулятором.
Если двигатель по-прежнему не запускается, следует убедиться в правильности подключения кабелей для запуска двигателя от другого транспортного средства, затем снова зарядить аккумулятор.
 4. Снимите кабели для запуска двигателя от другого транспортного средства.
После запуска двигателя снимите кабели для запуска двигателя от другого транспортного средства в порядке, обратном подключению.



Предупреждение

- › При зарядке аккумулятора или запуске двигателя от сторонней аккумуляторной батареи из аккумулятора может выделяться газ. При этом существует опасность взрыва. Следует держать аккумулятор вдали от источников искр, открытого огня и иных легковоспламеняющихся материалов.
- › Аккумуляторная жидкость обладает разъедающими свойствами и может вызывать серьезные поражения глаз и кожи. При контакте с ней следует немедленно промыть поврежденный участок большим количеством воды и обратиться к врачу.
- › Во время подключения или отключения кабелей для запуска двигателя от другого транспортного средства не допускайте их контакта с вентиляторами, ремнями и т. д.
- › Убедитесь в правильности подключения всех кабелей и избегайте короткого замыкания между положительной и отрицательной клеммами.

Внимание!

В случае частой разрядки аккумулятора необходимо обратиться к поставщику для проверки.



Перегрев двигателя

Автомобильное оборудование

Обратите внимание на то, что в настоящем Руководстве описывается стандартное оборудование, оборудование, входящее в комплектацию согласно национальным стандартам, а также специальное оборудование, предназначенное для конкретной модели автомобиля. Поэтому некоторое оборудование и функции, описанные в настоящем Руководстве, могут отсутствовать в Вашем автомобиле или использоваться в автомобилях, выпускаемых только для определенных рынков. Для получения информации о конкретной конфигурации изучите соответствующие материалы или запросите информацию у авторизованного дилера.

При перегреве двигателя

Полезная информация

Экстремальные условия эксплуатации (например, буксировка, подъем по склону, перегрузка и т.п.) могут привести к перегреву двигателя и снижению общей мощности автомобиля.

Показатели перегрева

- › Загорается красный свет индикатора температуры воды.
- › Слабый разгон двигателя.
- › Из-под капота выходит пар.
- › Автоматическая остановка компрессора кондиционера.

Способы решения проблемы

1. Остановите автомобиль в безопасном месте и заглушите двигатель. Выключите кондиционер, если он используется в этот момент.
2. Проверьте, выходит ли пар из-под капота.
 - › Если пар не выходит, то откройте крышку капота, после чего запустите двигатель.
 - › Если пар выходит, подождите, пока он не прекратится, затем откройте крышку капота и запустите двигатель.
3. Проверьте, работает ли охлаждающий вентилятор.
 - › Если вентилятор не работает, необходимо заглушить двигатель и связаться с поставщиком.
 - › Если он работает нормально, дождитесь снижения температуры воды и заглушите двигатель.
4. Проверьте объем охлаждающей жидкости.

Если охлаждающей жидкости мало, необходимо ее долить. Также необходимо проверить, имеются ли утечки в патрубках. В случае наличия утечек обратитесь к поставщику.

5. Проверьте радиатор на наличие посторонних предметов.

В случае присутствия посторонних предметов, влияющих на теплоотдачу, выполните очистку радиатора.

Предупреждение

- › Если из-под капота идет пар, не следует сразу же открывать его. В противном случае это может привести к получению серьезных травм, например ожогов.
- › Если радиатор горячий, не следует открывать крышку радиатора или крышку расширительного бачка, в противном случае пар или охлаждающая жидкость могут перелиться через край, что приведет к получению серьезных травм, таких как ожог.
- › Открывая крышку радиатора или крышку расширительного бачка, не следует касаться вентиляторов или ремней или приближаться к ним. Оберните крышку тканью и медленно откройте ее.
- › При работающем двигателе запрещается касаться вентиляторов или ремней или приближаться к ним, в противном случае руки или одежду может затянуть внутрь, что приведет к получению серьезных травм.
- › Не доливайте охлаждающую жидкость при перегретом двигателе. При добавлении охлаждающей жидкости можно легко повредить двигатель. Охлаждающую жидкость можно добавлять только после полного охлаждения двигателя.

Внимание!

Если индикатор температуры воды снова загорается красным цветом во время движения автомобиля, необходимо немедленно обратиться в ближайший сервисный центр для проверки.



Автомобильное оборудование

Обратите внимание на то, что в настоящем Руководстве описывается стандартное оборудование, оборудование, входящее в комплектацию согласно национальным стандартам, а также специальное оборудование, предназначенное для конкретной модели автомобиля. Поэтому некоторое оборудование и функции, описанные в настоящем Руководстве, могут отсутствовать в Вашем автомобиле или использоваться в автомобилях, выпускаемых только для определенных рынков. Для получения информации о конкретной конфигурации изучите соответствующие материалы или запросите информацию у авторизованного дилера.

Буксировка с помощью специализированной техники

⚠ Предупреждение

Во время буксировки необходимо соблюдать местные законы и правила в отношении буксировки автоприцепов.

При необходимости буксировки автомобиля рекомендуется использовать грузовой автомобиль с платформой или подъемником и по возможности доверить буксировку поставщику услуг или профессиональной компании, занимающейся буксировкой транспортных средств.

Использование погрузчика с платформой

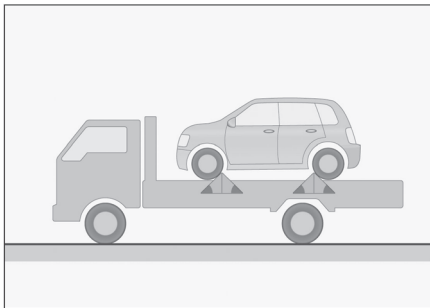

04FD77FA04F8

При использовании погрузчика с платформой следует надежно закрепить автомобиль.

Использование погрузчика с подъемником

Буксировка за переднюю часть автомобиля

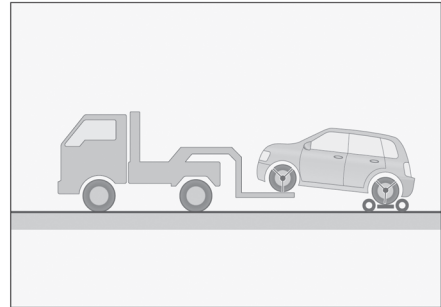

0AF8FFF4F031

Поместите буксирную тележку под задние колеса и надежно закрепите ее.

Буксировка за заднюю часть автомобиля

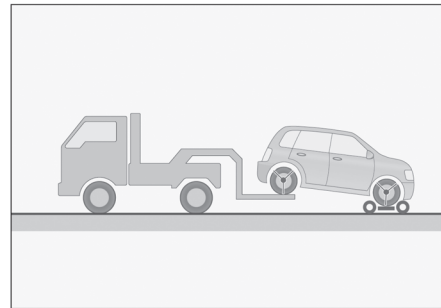

FFEE0CD03B9B

Поместите буксирную тележку под передние колеса и надежно закрепите ее.

Запрещается использовать погрузчик с лебедкой для буксировки автомобиля.

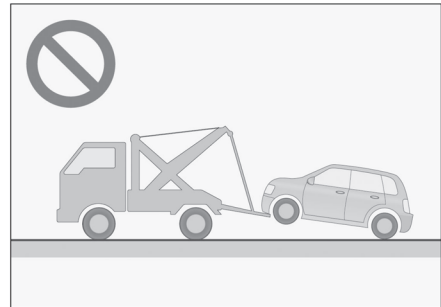

9104EBEC04BC

Использовать погрузчик с лебедкой для буксировки запрещается, в противном случае можно легко повредить корпус автомобиля.



⚠ Внимание!

Для полноприводных автомобилей или автомобилей с задним приводом используйте погрузчик с платформой или буксирные тележки при буксировке. Не используйте двухколесную буксировку по земле, иначе автомобиль будет серьезно поврежден.

Буксировочный крюк

Передний буксировочный крюк

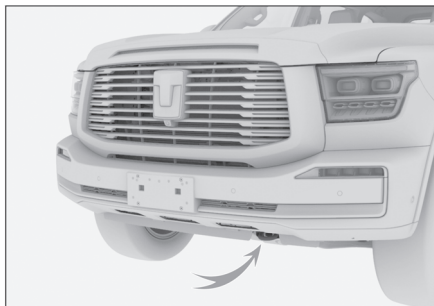

82E3CA98A0B3

Передний буксировочный крюк расположен в передней части ходовой.

Задний буксировочный крюк

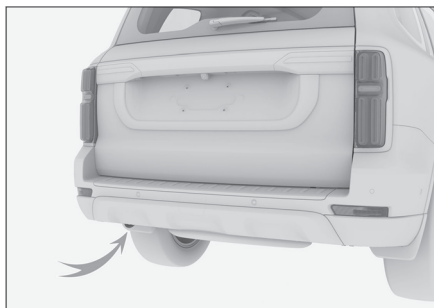

80E0FEF1771

Задний буксировочный крюк расположен в задней части ходовой.

Буксировочный трос

В целях защиты автомобиля буксировочный трос должен быть гибким. Рекомендуется использовать трос из искусственного волокна или аналогичных эластичных материалов. Буксировочный трос можно устанавливать только на предназначенные для автомобиля буксировочный крюк или тягово-сцепное устройство типа «петля».

При установке буксировочного троса будьте

осторожны, чтобы не повредить кузов. Расстояние между тягачом и буксируемым автомобилем должно быть больше 4 м и меньше 10 м. К середине буксировочного троса должен быть прикреплен кабельный демпфер. При буксировке в темное время суток по возможности используйте буксировочный трос со светоотражающими материалами, чтобы усилить предупреждающий эффект.

⚠ Внимание!

- › Буксировочный трос приобретается самостоятельно.
- › Не следует использовать стальной трос для буксировки, в противном случае можно повредить бампер.

В случае неисправности

В случае поломки и при отсутствии возможности использования профессиональной техники для буксировки можно воспользоваться буксировочным крюком в качестве временной меры. Такой способ позволяет выполнять буксировку только на небольшие расстояния и на небольшой скорости по дорогам с твердым покрытием.

⚠ Предупреждение

Во время буксировки необходимо соблюдать местные законы и правила в отношении буксировки автоприцепов.

Буксировка автомобиля

При буксировке Вашего автомобиля водитель должен находиться в автомобиле для управления с помощью руля и педали тормоза. Кроме того, колеса, оси автомобиля, рулевое управление, тормозная система, трансмиссия (коробка передач и т. д.), система освещения (указатели поворота, стоп-сигналы) должны быть в рабочем состоянии.

Способ буксировки:

1. Включите двигатель и переключите передачу в положение N.

Если двигатель автомобиля не запускается, необходимо перевести переключатель замка зажигания в положение ON. На автомобилях с автоматической коробкой передач селектор передач можно перевести в положение N с помощью устройства аварийной разблокировки. (▷ стр. 98)

Для полноприводных автомобилей необходимо установить Экономичный или Стандартный режим вождения.





⚠ Внимание!

- › Если передачу невозможно перевести в положение N, то использовать буксировочный крюк для буксировки автомобиля запрещается.
 - › Кроме экономичного режима и стандартного режима, запрещается использовать буксировочный крюк для буксировки автомобиля в других режимах.
2. Включите аварийную сигнализацию, отпустите стояночный тормоз и ждите начала буксировки.
Скорость буксировки не должна превышать 30 км/ч. Максимальное расстояние буксировки, допустимое с точки зрения срока службы коробки передач, составляет 50 км.

⚠ Внимание!

- › Если двигатель не включен, то системы усилителей не будут работать и возникнут сложности с рулевым управлением и системой торможения, поэтому буксировку следует выполнять на минимальной скорости.
- › Во время буксировки следует обращать внимание на стоп-сигналы находящегося впереди автомобиля во избежание провисания троса.
- › При движении по длинному участку спуска не следует использовать трос для буксировки автомобиля.
- › Запрещается буксировка автомобиля задним ходом.

Буксировка других неисправных транспортных средств

1. При буксировке включите аварийную световую сигнализацию, при этом соблюдайте местные правила.
2. Начало движения должно быть медленным, пока буксировочный трос не натянется, а затем осторожно увеличивайте скорость.

⚠ Внимание!

- › Запрещается буксировать транспортное средство тяжелее буксировочного автомобиля, в противном случае это приведет к его поломке.
- › Следует избегать резкого старта автомобиля или неустойчивого управления, в противном случае буксировочный крюк или буксировочный трос будут подвергаться чрезмерному натяжению.
- › При движении по длинному участку спуска не следует использовать трос для буксировки автомобиля.
- › Запрещается буксировка автомобиля задним ходом.

Системы экстренного вызова

Автомобильное оборудование

Обратите внимание на то, что в настоящем Руководстве описывается стандартное оборудование, оборудование, входящее в комплектацию согласно национальным стандартам, а также специальное оборудование, предназначенное для конкретной модели автомобиля. Поэтому некоторое оборудование и функции, описанные в настоящем Руководстве, могут отсутствовать в Вашем автомобиле или использоваться в автомобилях, выпускаемых только для определенных рынков. Для получения информации о конкретной конфигурации изучите соответствующие материалы или запросите информацию у авторизованного дилера.

Системы экстренного вызова

Лишь при необходимости обращения за помощью к полиции или медицинской организации возможно использование данной системы для звонка в PSAP (центр общественного обслуживания) с просьбой о помощи. Кнопка экстренного вызова SOS и кнопка самодиагностики системы  расположены на панели лампы для чтения.



E7A70EBE4FFA

Полезная информация

Кнопка самодиагностики системы используется для проверки сервис-провайдером исправности системы экстренного вызова. Не требует вмешательства пользователя.

Когда выключатель зажигания находится в положении ON, подсветка кнопки экстренного вызова может быть следующих режимах:

Описание функций	Режим подсветки кнопки
Во время самодиагностики системы при включении (выключатель зажигания в положении ON)	Красный свет гаснет через несколько секунд после включения
Когда система в режиме ожидания	Если подсветка автомобиля включена, кнопка горит зеленым светом; если подсветка автомобиля выключена, кнопка не горит
Идет набор номера	Мигает красный свет
Соединение установлено	Горит красный свет
При сбое системы	Горит красный свет (не во время разговора)

Полезная информация

При возникновении неполадок в системе немедленно обратитесь в сервисный центр для проверки.

Вызов экстренной помощи

Когда выключатель зажигания находится в положении ON, нажмите и удерживайте (более 3 секунд) кнопку экстренного вызова, система сделает вызов помощи в PSAP. Одновременно с этим система отправит в PSAP информацию о местонахождении автомобиля. Если во время вызова (фоновая подсветка кнопки при этом должна мигать красным) Вы решите отменить его, еще раз нажмите на кнопку и удерживайте ее не менее двух секунд.

При серьезном столкновении или опрокидывании автомобиля, когда выключатель зажигания находится в положении ON, система автоматически передает сигнал в PSAP для вызова помощи. Одновременно с этим система отправит в PSAP информацию о местонахождении автомобиля.

Полезная информация

После установки соединения вызов может быть прерван только со стороны PSAP.

Резервное питание

Система помощи в экстренных ситуациях имеет 1 резервный аккумулятор, который помогает обеспечить бесперебойное функ-

ционирование системы во время аварии и повреждения основного аккумулятора.

При отсутствии неисправностей, если заряд резервной аккумуляторной батареи недостаточен, система автоматически заряжает ее после запуска двигателя.

i **Полезная информация**

Срок службы резервного аккумулятора составляет 3 года.

Чтобы получить информацию о состоянии резервной аккумуляторной батареи, обратитесь в официальный сервисный центр.

6

Техническое обслуживание и уход за автомобилем

Необходимость ухода и технического обслуживания	218
Моторный отсек	219
Наклейки и знаки безопасности	224
Замена деталей	225
Техническое обслуживание	229



Необходимость ухода и технического обслуживания

Техническое обслуживание — это диагностика состояния автомобиля, которая помогает предотвратить возникновение серьезных проблем, связанных с ремонтом автомобиля.

В процессе эксплуатации детали автомобиля неизбежно изнашиваются. Чтобы гарантировать безопасность управления, необходимо регулярно проходить плановое техническое обслуживание и осуществлять ремонт автомобиля. Это позволит максимально долго сохранять эксплуатационные характеристики автомобиля.

Прохождение технического обслуживания позволит Вам управлять автомобилем с большей уверенностью и спокойствием.

В процессе технического обслуживания можно проводить профилактический ремонт в соответствии с состоянием деталей автомобиля в качестве предупредительных мер для того, чтобы Вы могли безопасно управлять транспортным средством и не беспокоиться о его состоянии до следующего технического обслуживания.

Благодаря этому увеличивается срок службы автомобиля и снижаются эксплуатационные расходы.

Тормозные накладки, шины и иные детали постепенно изнашиваются в процессе эксплуатации и имеют ограниченный срок службы. Использование деталей, достигших предела износа, может послужить причиной возникновения неисправностей и даже привести к ДТП. Поэтому плановое техническое обслуживание — это необходимость.



Автомобильное оборудование

Обратите внимание на то, что в настоящем Руководстве описывается стандартное оборудование, оборудование, входящее в комплектацию согласно национальным стандартам, а также специальное оборудование, предназначенное для конкретной модели автомобиля. Поэтому некоторое оборудование и функции, описанные в настоящем Руководстве, могут отсутствовать в Вашем автомобиле или использоваться в автомобилях, выпускаемых только для определенных рынков. Для получения информации о конкретной конфигурации изучите соответствующие материалы или запросите информацию у авторизованного дилера.

Напоминание о безопасности

Предупреждение

- › При работе в моторном отсеке автомобиля следует соблюдать особую осторожность!
- › При проверке и заливке масла во избежание получения ожогов или возникновения возгораний следует соблюдать следующие правила:
 - Выключено питание автомобиля.
 - Поставьте автомобиль на стояночный тормоз.
 - Дайте двигателю полностью остыть.
 - Не подпускайте детей к моторному отсеку.
 - Не проливайте масло на горячий двигатель.
 - Не допускайте попадания воды в моторный отсек.
- › При работе с топливной системой или электрооборудованием во избежание возникновения пожара соблюдайте следующие правила:
 - Снимите отрицательную клемму аккумулятора.
 - Курение запрещено.
 - Запрещается работать вблизи источников открытого огня.

Внимание!

При добавлении жидкостей следите за тем, чтобы они не смешивались, так как это может привести к серьезным функциональным дефектам и повреждению узлов автомобиля.

Масла и жидкости

Автомобиль с двигателем E30Z

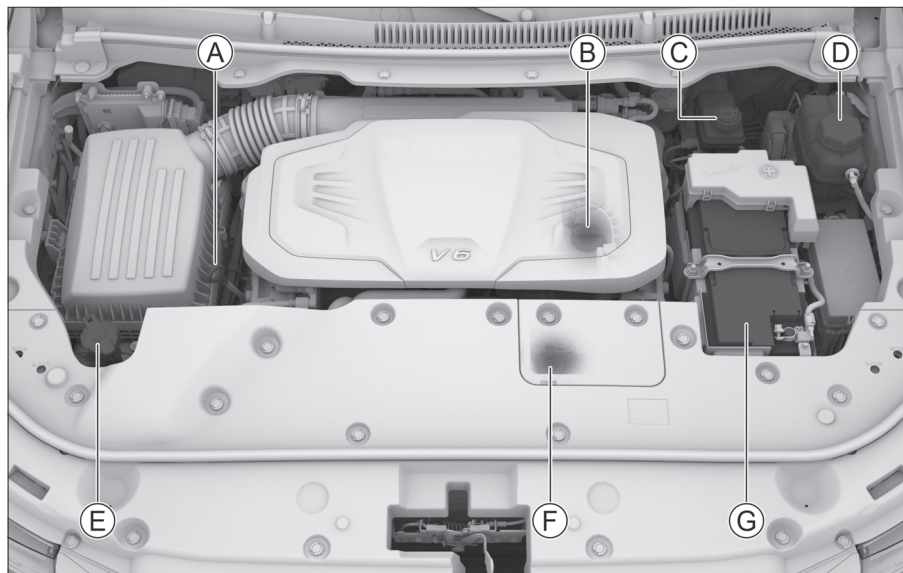

D020D95888A4

- Ⓐ Масляный щуп двигателя
- Ⓑ Крышка маслозаливной горловины двигателя
- Ⓒ Бачок для тормозной жидкости
- Ⓓ Расширительный бачок охлаждающей жидкости промежуточного охладителя и инвертора
- Ⓔ Бачок омывателя ветрового стекла
- Ⓕ Расширительный бачок охлаждающей жидкости двигателя
- Ⓖ Аккумуляторная батарея

6

Техническое обслуживание
и уход за автомобилем

Моторное масло

Проверка

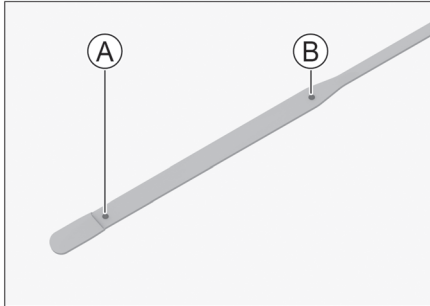

8F3D41CDBC64

Ⓐ Нижний уровень

Ⓑ Верхний уровень

Припаркуйте автомобиль на ровной дороге, прогрейте двигатель, так чтобы температура воды достигла стандартного показателя для работы, после чего переведите переключатель замка зажигания в положение OFF. Спустя 10 минут достаньте масляный щуп и протрите его. Полностью вставьте масляный щуп в трубку указателя уровня масла, подождите примерно 10 минут и достаньте для проверки уровня масла.

Уровень масла должен находиться между нижней и верхней метками масляного щупа. Если уровень масла близок к отметке нижнего уровня или ниже нее, необходимо своевременно долить масло, чтобы уровень поднялся до отметки между нижним и верхним уровнем.

i Полезная информация

- › Форма масляного щупа варьируется в зависимости от двигателя.
- › Если после заливки моторного масла на приборной панели по-прежнему имеется предупреждение о низком уровне масла, проедьте несколько минут (со скоростью более 10 км/ч), пока предупреждение не исчезнет. Если предупреждение не исчезает в течение длительного времени, как можно скорее обратитесь в сервисный центр.
- › Проверить уровень масла можно с помощью меню [Настройки управления автомобилем] → [Другие] на мультимедийном дисплее.

⚠ Предупреждение

- › Во время работы двигателя ремни, вентилятор охлаждения и другие подвижные

детали при приближении к ним могут затянуть руки, одежду или инструменты, что может привести к несчастному случаю.

- › Во время проверки или заливки моторного масла следует проявлять особую осторожность во избежание получения ожога.
- › Хранение моторного масла должно осуществляться надлежащим образом. Утечка масла в почву или в воду может вызвать загрязнение окружающей среды.

Долив

Откройте крышку маслозаливной горловины двигателя и медленно залейте масло, не допуская его переливания через край. Однако если по неосторожности масло перелилось через край, сразу вытрите его. В противном случае может произойти повреждение деталей моторного отсека.

Моторное масло имеет большое значение для обеспечения рабочих характеристик и гарантии срока службы двигателя, поэтому следует использовать очищенное моторное масло высокого качества. Для обеспечения рабочих характеристик Вашего автомобиля обязательно используйте моторное масло указанного типа.

Присадки в моторное масло

Ваш автомобиль не нуждается в добавлении каких-либо присадок в моторное масло. Присадки не способствуют улучшению рабочих характеристик двигателя и не продлевают срок его службы. Напротив, они могут вступить в химическую реакцию с моторным маслом, испортить его и тем самым повредить двигатель.

⚠ Внимание!

- › Проводите регулярные проверки уровня и замену моторного масла. В противном случае недостаточное количество масла или его старение будут приводить к плохой смазке вращающихся частей двигателя, произойдет спекание и повреждение двигателя.
- › Моторное масло имеет функции смазки и охлаждения, и даже при обычном вождении часть масла, которое смазывает поршни и клапаны, смешивается и сгорает в камере сгорания, что приводит к уменьшению объема масла во время движения. Степень снижения объема масла зависит от условий движения.
- › Не следует превышать требуемый объем масла при добавлении в двигатель.



Жидкость для охлаждения двигателя

Проверка

Регулярно проверяйте уровень охлаждающей жидкости в расширительном бачке.

Он должен находиться между верхней и нижней метками.

Если уровень охлаждающей жидкости находится ниже нижней метки, необходимо долить ее так, чтобы уровень поднялся до положения между нижней и верхней метками, а также проверить систему охлаждения на наличие утечек.

Долив

Дождитесь, когда двигатель остынет, затем медленно открутите пробку.

Если охлаждающая жидкость вытекла, ее следует немедленно вытереть, чтобы не повредить детали или краску.

Используйте только охлаждающую жидкость указанного типа.

i Полезная информация

- › Смешивание охлаждающей жидкости с этиленгликолем помогает снизить температуру ее замерзания. Запрещается нерегламентированный слив жидкости, в противном случае это может привести к загрязнению водоемов.
- › Для замены охлаждающей жидкости обратитесь в сервисную компанию.

⚠ Предупреждение

- › Запрещается снимать пробку расширительного бачка на неостывшем двигателе. Система охлаждения может находиться под давлением. Если открыть крышку, может произойти выброс горячей охлаждающей жидкости, что приведет к получению ожогов или иных травм.
- › Охлаждающая жидкость содержит вредные вещества. Не допускайте контакта каких-либо частей тела с охлаждающей жидкостью, а если это произошло, промойте большим количеством воды.
- › При случайном проглатывании охлаждающей жидкости немедленно обратитесь за медицинской помощью.

Охлаждающая жидкость промежуточного охладителя и инвертора

Проверка

Регулярно проверяйте, находится ли уро-

вень жидкости в расширительном бачке между нижней и верхней метками.

Если уровень ниже нижней отметки, необходимо добавить жидкость, чтобы уровень поднялся до отметки между нижней и верхней границами, и проверить систему охлаждения на наличие утечек.

Долив

Дождитесь, когда двигатель остынет, затем медленно открутите пробку.

Если охлаждающая жидкость вытекла, ее следует немедленно вытереть, чтобы не повредить детали или краску.

Используйте только охлаждающую жидкость указанного типа.

i Полезная информация

- › Смешивание охлаждающей жидкости с этиленгликолем помогает снизить температуру ее замерзания. Запрещается нерегламентированный слив жидкости, в противном случае это может привести к загрязнению водоемов.
- › Для замены охлаждающей жидкости обратитесь в сервисную компанию.

⚠ Предупреждение

- › Охлаждающая жидкость содержит вредные вещества. Не допускайте контакта каких-либо частей тела с охлаждающей жидкостью, а если это произошло, промойте большим количеством воды.
- › При случайном проглатывании охлаждающей жидкости немедленно обратитесь за медицинской помощью.

Тормозная жидкость

Проверка

Регулярно проверяйте уровень тормозной жидкости в бачке.

Он должен находиться между верхней и нижней метками.

Если уровень тормозной жидкости находится ниже нижней метки, необходимо долить ее так, чтобы он поднялся до положения между нижней и верхней метками, а также проверить тормозную систему на наличие утечек.

Долив

Отвинтите крышку бачка, медленно залейте жидкость, не допуская ее переливания через край. Однако если по неосторожности масло перелилось через край, сразу вытри-



те его. В противном случае может произойти повреждение деталей моторного отсека. Используйте тормозную жидкость только указанного типа.

⚠ Предупреждение

- › Нехватка тормозной жидкости влияет на эффективность торможения и создает опасность возникновения аварийной ситуации.
- › Тормозная жидкость вредна для здоровья человека и обладает разъедающими свойствами. В случае контакта с тормозной жидкостью немедленно промойте место контакта большим количеством воды. В случае проглатывания немедленно обратитесь к врачу.

Жидкость омывателя ветрового стекла

Долив

Открутите крышку бачка и медленно долейте жидкость, избегая перелива. Однако если по неосторожности масло перелилось через край, сразу вытрите его.

Следует использовать высококачественную жидкость омывателя, которая повышает очищающую способность и не замерзает в холодную погоду.

i Полезная информация

Если температура окружающей среды ниже 0°C, следует использовать жидкость с антифризными свойствами.

Храните жидкость в недоступном для детей месте.

Жидкость легко воспламеняется и должна храниться вдали от источников воспламенения.

⚠ Внимание!

Не заменяйте оmyвающую жидкость мыльным раствором или иными жидкостями. Это может привести к повреждению лакокрасочного покрытия кузова.

⚠ Предупреждение

Запрещается добавлять жидкость оmyвателя при горячем двигателе или во время его работы. Поскольку в оmyвающей жидкости содержится спирт, его попадание на двигатель может привести к возгоранию.

Радиатор, вентилятор

Регулярно проверяйте радиатор, вентилятор и иные устройства охлаждения в моторном отсеке. Если они сильно загрязнены, незамедлительно очистите их. Если Вы не можете определить, нормально ли работает радиатор, обратитесь в сервисный центр.

После каждой поездки в экстремальных условиях (например, вброд по воде, песку, гравию и т.п.), проверяйте на предмет загрязнения радиатор, вентилятор и иные устройства охлаждения в моторном отсеке. В случае загрязнения обратитесь в сервисный центр для осмотра и очистки.

Аккумуляторная батарея

В данном автомобиле используется необслуживаемая аккумуляторная батарея.

При недостаточном заряде аккумуляторной батареи зарядите или замените ее. Для ее замены обратитесь в сервисный центр.

Наклейки и знаки безопасности

Автомобильное оборудование

Обратите внимание на то, что в настоящем Руководстве описывается стандартное оборудование, оборудование, входящее в комплектацию согласно национальным стандартам, а также специальное оборудование, предназначенное для конкретной модели автомобиля. Поэтому некоторое оборудование и функции, описанные в настоящем Руководстве, могут отсутствовать в Вашем автомобиле или использоваться в автомобилях, выпускаемых только для определенных рынков. Для получения информации о конкретной конфигурации изучите соответствующие материалы или запросите информацию у авторизованного дилера.

Предупреждающие наклейки в моторном отсеке

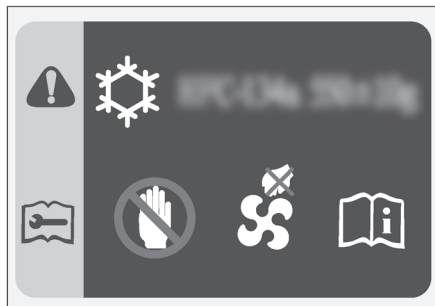

6FC9C3B803CD

Наклейки находятся на передней стенке моторного отсека или декоративной панели решетки радиатора и информируют:

- › Марка и объем фреона для системы кондиционирования.
- › Вентилятор охлаждения может включиться в любой момент, и ни в коем случае не допускается просовывать руки под защитный кожух вентилятора. В противном случае неожиданное включение вентилятора может привести к получению серьезных травм.

Предупреждающая наклейка на крышке радиатора



361F87CC1BAF

Данный знак расположен на крышке радиатора. Он напоминает, что запрещается открывать крышку радиатора, когда двигатель перегрет. В противном случае существует риск ожогов и выплескивания охлаждающей жидкости.

Предупреждающие наклейки на аккумуляторной батарее



340CF5EC9B21

Эти знаки расположены на аккумуляторной батарее. Они напоминают, что перед установкой, снятием и проверкой аккумулятора необходимо соблюдать следующие меры предосторожности:

- › Не подпускайте детей к аккумуляторной батарее.
- › При использовании или зарядке аккумулятора может выделяться горячий газ, поэтому аккумулятор следует держать вдали от источников тепла и открытого огня. В противном случае может произойти возгорание или взрыв аккумулятора.
- › Аккумулятор содержит едкую жидкость.
- › Во время работы с ним следует надевать защитные очки и соблюдать прочие меры предосторожности.

Автомобильное оборудование

Обратите внимание на то, что в настоящем Руководстве описывается стандартное оборудование, оборудование, входящее в комплектацию согласно национальным стандартам, а также специальное оборудование, предназначенное для конкретной модели автомобиля. Поэтому некоторое оборудование и функции, описанные в настоящем Руководстве, могут отсутствовать в Вашем автомобиле или использоваться в автомобилях, выпускаемых только для определенных рынков. Для получения информации о конкретной конфигурации изучите соответствующие материалы или запросите информацию у авторизованного дилера.

Предохранители

Если какие-либо электрические узлы вышли из строя, возможно, причиной является перегорание предохранителя. В этом случае рекомендуется выполнить проверку в соответствии со следующими пунктами и при необходимости заменить предохранитель:

1. Отключите все электрические узлы.
2. Переведите переключатель замка зажигания в режим OFF, включите стояночный тормоз и отсоедините «отрицательный» провод от аккумуляторной батареи.
3. Местоположение предохранителей:

> В блоке предохранителей моторного отсека

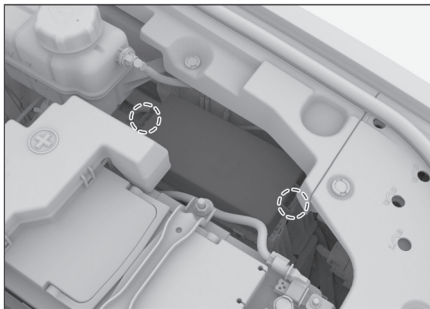

A66FC628CAC9

Нажмите две защелки крышки блока предохранителей, затем потяните вверх крышку, чтобы открыть блок предохранителей.

> В приборной панели возле рулевого колеса



62D97776ED63

Предохранитель можно увидеть, сняв отделение для мелких предметов (крышку блока предохранителей), как показано на рисунке. Не рекомендуется самостоятельно снимать отделение для мелких предметов, если в этом нет необходимости. Поскольку демонтаж отделения требует определенного уровня квалификации, поручите этот процесс сервисному центру.

> На левой стороне багажного отделения (тип I)



C6563501585D

> На левой стороне багажного отделения (тип II)



244057644849

Предохранители можно увидеть, сняв крышку блока предохранителей.

⚠ Внимание!

- › Не допускайте попадания воды и других жидкостей в блок предохранителей во избежание повреждения электрических компонентов.
- › После установки крышки блока предохранителей убедитесь в том, что она правильно зафиксирована. В противном случае попадание в блок воды и грязи может нарушить работу предохранителей.

4. Используйте специальный пинцет, чтобы извлечь предохранитель. Согласно обозначениям на предохранителях найдите предохранитель неисправного электроприбора. Проверьте его.

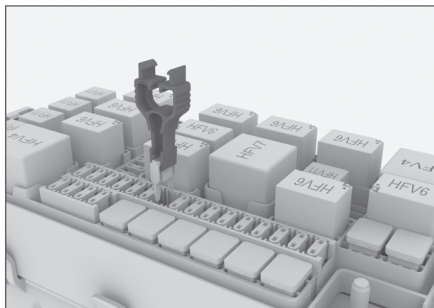

4E8A76B6E7F

⚠ Внимание!

- › Специальный пинцет и запасные предохранители находятся в блоке реле предохранителей в моторном отсеке.
- › Наклейка предохранителей прикреплена к крышке блока предохранителей. С помощью данной наклейки можно определить соответствие между предохранителем и электрическим компонентом.
- › Поскольку неисправность может быть вызвана несколькими предохранителями, необходимо проверить все предохранители, прежде чем устранить неисправность. Если неисправность по-прежнему не может быть устранена, обратитесь в сервисный центр.

5. Если перегорел проводник внутри предохранителя, замените его запасным предохранителем того же номинала.

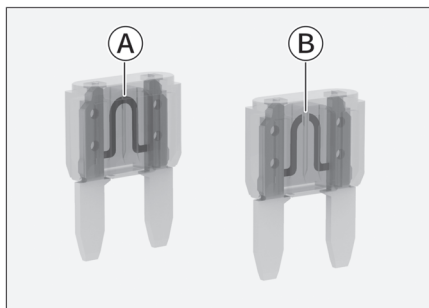

6DC672024A26

- Ⓐ Нормальный предохранитель
- Ⓑ Перегоревший предохранитель

⚠ Предупреждение

Использование неподходящего предохранителя, ремонт предохранителя и замыкание цепи без предохранителя могут привести к пожару и серьезным травмам.

- › Не устанавливайте предохранитель с более высоким номинальным током. Поврежденный предохранитель может быть заменен только предохранителем той же силы тока (того же цвета и с тем же печатным текстом) и того же размера.
- › Не ремонтируйте поврежденные предохранители.
- › Не используйте металлические полоски, скрепки или подобные предметы вместо предохранителей.

6. Проверьте исправность работы электрических узлов.

⚠ Внимание!

Если через короткое время резервный предохранитель снова перегорает или по-прежнему происходят сбои в работе электрических узлов, это указывает на наличие серьезной неисправности в электрической системе автомобиля. В таком случае следует обратиться в сервисную компанию.

Замена щеток очистителя ветрового стекла

Проводите регулярный осмотр щеток стеклоочистителей и в случае возникновения следующих ситуаций выполняйте их замену:

- › Трещины или частичное отверждение щеток стеклоочистителей.
- › При использовании стеклоочистителей на стекле остаются полосы или грязные пятна.

i Полезная информация

Поднимая и опуская стеклоочистители, запрещается сильно тянуть за щетки во избежание их деформации и поломки.

1. Переведите переключатель замка зажигания в положение OFF, потяните комбинированный переключатель управления очистителями ветрового стекла на себя и удерживайте в таком положении около 3 секунд. Стеклоочистители автоматически примут положение, подходящее для проведения технического обслуживания, как показано на изображении.



15FC3BB75317

2. Поднимите рычаги стеклоочистителей с ветрового стекла.

⚠ Внимание!

- Для того чтобы поднять стеклоочистители, переведите их в режим технического обслуживания. В противном случае стеклоочистители могут быть повреждены.
- Не открывайте капот при поднятых стеклоочистителях. В противном случае капот и стеклоочистители могут быть повреждены.

3. Поверните щетку стеклоочистителя в направлении стрелки, как указано на рисунке, чтобы максимально увеличить угол между ней и пластмассовым соединителем.



B26AF2BA18B2

4. Снимите щетки с рычагов стеклоочистителей.

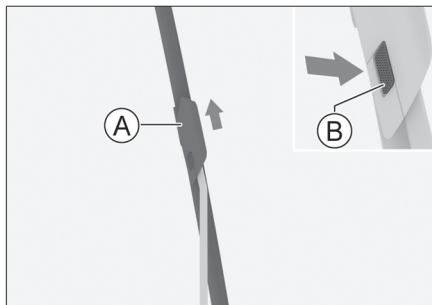

70E1DDF744AB

- Ⓐ Щетки стеклоочистителей

- Ⓑ Защелки

Нажмите на защелку и снимите щетку, потянув ее в направлении, указанном стрелкой.

⚠ Внимание!

Пока щетки стеклоочистителей не установлены, запрещается опускать рычаги стеклоочистителей на ветровое стекло, поскольку в противном случае это может привести к его повреждению.

5. Установите новую щетку стеклоочистителя и опустите стеклоочиститель обратно на ветровое стекло.

Для удобства установки обратитесь к 3-му шагу и максимально увеличьте угол между щеткой стеклоочистителя и пластмассовым соединителем.

После завершения установки подвигайте стеклоочиститель вверх-вниз, чтобы убедиться в его надежной фиксации.

6. Переведите переключатель замка зажигания в режим ON или запустите двигатель, очистители ветрового стекла автоматически вернуться в исходное положение.

Замена щетки заднего стеклоочистителя

1. Поднимите рычаг стеклоочистителя с заднего стекла.

⚠ Внимание!

Максимальный угол подъема рычага очистителя заднего стекла составляет приблизительно 45°. Не пытайтесь поднять его выше и не прилагайте большого усилия во избежание поломки.



2. Потяните щетку в направлении, указанном на рисунке, и снимите ее с рычага.



74C9D975996B

⚠ Внимание!

Пока щетки стеклоочистителей не установлены, запрещается опускать рычаги стеклоочистителей на ветровое стекло, поскольку в противном случае это может привести к его повреждению.

3. Установите новую щетку стеклоочистителя и опустите стеклоочиститель обратно на стекло.

Лампы

Передние фары регулируются перед выпуском нового автомобиля с завода. Если Вы часто используете автомобиль для перевозки грузов, может возникнуть необходимость в повторной регулировке. Для этого обратитесь в официальный сервисный центр.

Замена ламп

Все внешние фонари являются светодиодными источниками света и не подлежат разборке или замене по отдельности. В случае повреждения или неисправности лампы рекомендуется как можно скорее обратиться в сервисный центр для проверки и ремонта.

⚠ Предупреждение

- › Запрещается изменение конструкции наружных осветительных приборов и сигнального оборудования.
- › Запрещается установка внешних осветительных приборов и сигнального оборудования, не отвечающих стандартам.

Запотевание автомобильных фар

В условиях вождения в дождливую погоду или во время мытья автомобиля внутренняя часть стекол фар может запотевать. Это

вызвано разницей температур внутреннего пространства фар и наружного воздуха и аналогично запотеванию автомобильных стекол во время дождя. На функциональность оборудования это не влияет. Однако если под стеклами или на лампах скапливается вода, обратитесь в сервисный центр для проверки.

⚠ Внимание!

Запрещается использовать химические растворители или сильнодействующие моющие средства для очистки стекол автомобильных фар во избежание их повреждения.



Автомобильное оборудование

Обратите внимание на то, что в настоящем Руководстве описывается стандартное оборудование, оборудование, входящее в комплектацию согласно национальным стандартам, а также специальное оборудование, предназначенное для конкретной модели автомобиля. Поэтому некоторое оборудование и функции, описанные в настоящем Руководстве, могут отсутствовать в Вашем автомобиле или использоваться в автомобилях, выпускаемых только для определенных рынков. Для получения информации о конкретной конфигурации изучите соответствующие материалы или запросите информацию у авторизованного дилера.

Уход за шинами

В целях безопасности вождения тип и размер колес должны подходить Вашему автомобилю, протектор шин должен быть в хорошем состоянии, давление в шинах должно соответствовать норме.

Предупреждение

- › Не используйте шины с повышенным износом, недостаточным или избыточным давлением воздуха, поскольку это может легко привести к аварии и травмированию.
- › Необходимо соблюдать все инструкции по накачке и техническому обслуживанию шин, приведенные в настоящем руководстве.
- › При сжигании шин образуется токсичный газ. Для утилизации шин передайте их авторизованному дилеру.

Вождение по бездорожью

Перед поездкой по пересеченной местности можно снизить давление в шинах, чтобы оно соответствовало условиям поездки. После окончания поездки обязательно подкачайте шины до стандартного давления. Недостаточное давление в шинах является основной причиной появления трещин и разрывов.

После поездки по пересеченной местности осмотрите колеса и шины на наличие повреждений.

При движении по пересеченной местности колеса и шины часто получают повреждения, что может послужить причиной аварии, привести к потере управления и травмам.

Осмотр шин

При каждой проверке давления в шинах следует также убедиться в отсутствии повреждений, проколов, оценить их степень износа и т. д.

При возникновении следующих ситуаций немедленно замените шины:

- › На протекторах или по бокам шин имеются повреждения и выпуклости.
- › Чрезмерный износ протекторов.

Давление в шинах

Шины с заданным давлением воздуха обеспечивают оптимальное сочетание управляемости автомобиля, срока службы шин и комфорта вождения.

Недостаточное давление в шинах приводит к неравномерному износу, влияет на управляемость, расход топлива (для автомобилей с двигателем внутреннего сгорания), потребление энергии (для электромобилей), а также создает вероятность перегрева и утечки воздуха.

Чрезмерное давление в шинах делает поездку в автомобиле менее комфортной, а также увеличивает вероятность повреждения шины на неровностях дорожного покрытия и ведет к неравномерному износу.

Рекомендуется регулярно проводить проверку давления в шинах, включая запасное колесо (при наличии).

Давление следует проверять, когда шины в холодном состоянии. Наиболее точные данные измерений можно получить, когда автомобиль простоял без движения более 3 часов или пройденное расстояние не превышало 1,5 км. Если проверять давление в шинах, не дождавшись их остывания (после нескольких километров пробега), то показания давления будут на 30–40 кПа выше, чем в остывшем состоянии, что является нормальным. Не спускайте воздух для получения требуемых значений давления в остывшем состоянии, поскольку в противном случае это приведет к наличию недостаточного давления в шинах.

Полезная информация

Даже если шины в удовлетворительном состоянии, давление в них может снижаться на 10–20 кПа в месяц. Регулярно проверяйте давление.



Износ шин

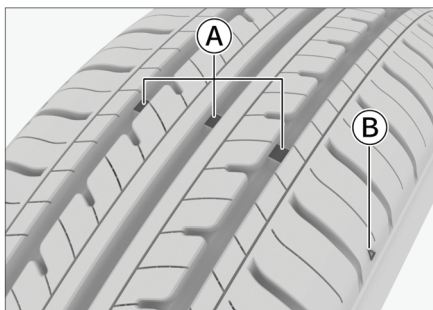

Ⓐ Индикатор износа

Ⓑ Схема расположения индикаторов износа

i Полезная информация

Схема расположения индикаторов износа представляет собой схематическую карту, предназначенную исключительно для ознакомительных целей. Ориентируйтесь на конкретную модель автомобиля.

После достижения критического предела износа шину следует как можно скорее заменить. Если продолжить использование шины с неглубоким рисунком или признаками износа, это приведет к увеличению тормозного пути, отказу рулевого управления и разрыву шины, что может стать причиной аварии. Если был обнаружен неравномерный износ шин или ощущается продолжительная вибрация во время движения, обратитесь в сервисный центр для проверки. Во время установки новых шин необходимо провести обязательную динамическую балансировку колес для повышения комфортабельности поездок и продления срока службы шин.

Ротация шин

Для продления срока службы шин и обеспечения их равномерного износа рекомендуется проводить регулярную ротацию шин передних и задних колес.

Для проведения ротации шин рекомендуется обращаться в сервисный центр.

Балансировка колес

Неотбалансированные колеса ухудшают управляемость автомобиля и снижают срок службы шин. Разбалансировка колес происходит даже при нормальной эксплуатации. Поэтому следует регулярно производить балансировку в соответствии с балансировочными параметрами.

Избегайте уплотнения шин

При долговременной стоянке автомобиля в условиях повышенной температуры шина слегка деформируется в месте контакта с поверхностью. Это называется «уплотнением шины» и является нормой. Тем не менее, уплотнение может вызывать вибрацию автомобиля и рулевого колеса при движении. По мере того как шины в ходе движения нагреваются и принимают изначальную форму, уплотнение исчезает.

Свести к минимуму уплотнение шин при долговременной стоянке автомобиля можно одним из следующих способов:

- › Увеличить давление в шинах (около 300 кПа). Такое давление нельзя использовать при обычном вождении. Перед тем как воспользоваться автомобилем, необходимо уменьшить давление в шинах до рекомендуемых значений.
- › Не реже одного раза в 30 дней (в идеале раз в 15 дней) перемещать автомобиль таким образом, чтобы точка приложения давления смещалась на 90°.

Уход за люком

Периодичность обслуживания

Периодичность обслуживания зависит от условий вождения и частоты использования люка. При использовании автомобиля в регионах с песчаными почвами или в дождливых регионах рекомендуется увеличить периодичность технического обслуживания.

⚠ Внимание!

Несвоевременное обслуживание люка может привести к протечкам или появлению нехарактерных звуков. Скорректируйте периодичность обслуживания в соответствии с различными условиями использования. Например, в регионах с сильными песчаными бурями или в течение сезонов с наиболее частым использованием следует увеличить периодичность обслуживания.

Порядок планового обслуживания

В уплотнительных лентах люка автомобиля, механических деталях или внутри направляющих могут скапливаться пыль и загрязнения, что может привести к возникновению нехарактерных звуков люка или его неисправности, а также засорению дренажной системы. Регулярно открывайте люк крыши, очищайте от пыли и загрязнений, протирайте чистой влажной тканью поверхность



уплотнительных лент люка, регулярно смазывайте маслом механические детали.

Откройте люк и проверьте, не заклинивает ли его механизм в процессе использования. В случае заклинивания механизма люка обратитесь в сервисный центр.

Внимание!

- › В случае неисправности люка обратитесь в сервисный центр.
- › В сильные морозы при наличии обледенения не пытайтесь силой открыть люк во избежание повреждения электродвигателя и уплотнительной ленты люка. Открывать люк можно только после того, как температура внутри автомобиля позволяет отогреть люк и его уплотнительную ленту.
- › После мытья автомобиля в морозную погоду следует открыть люк, протереть насухо уплотнительную ленту люка чистой мягкой тканью и только после этого начинать движение.
- › Перед мойкой автомобиля обязательно проверяйте, плотно ли закрыт люк, и не направляйте струю воды непосредственно на его уплотнители. Не допускайте деформации уплотнительной ленты под давлением водяной струи и попадания воды в автомобиль.
- › При движении по неровным дорогам или в горной местности не оставляйте люк полностью открытым в течение длительного времени. В противном случае внутренние детали люка могут быть повреждены из-за тряски.
- › В дождливое время года следует тщательнее следить за состоянием уплотнителей, избегать попадания на них гравия и пыли и регулярно их протирать, чтобы обеспечить герметичность люка.

Наружный уход

Мытье автомобиля

Регулярная мойка помогает поддерживать внешний вид автомобиля в хорошем состоянии. Пыль и гравий могут поцарапать лакокрасочное покрытие, а листья и птичий помет — нарушить его гладкость.

Избегайте попадания прямых солнечных лучей во время мытья автомобиля, выбирайте темные прохладные места. Если автомобиль был долгое время припаркован на солнце, то сначала переместите его в темное прохладное место и дождитесь остывания кузова, после чего приступайте к мытью.

Порядок мойки

1. Проверьте, нет ли на кузове автомобиля листья или птичьего помета. Используйте тряпку или средство для удаления таких загрязнений, после чего сразу же промойте такие места чистой водой, стараясь не повредить поверхность кузова автомобиля.
2. Тщательно ополосните автомобиль чистой водой для удаления оставшейся пыли. Очистите автомобиль с помощью воды, чистящей жидкости, мягкой щетки, губки или мягкой ткани.
3. Наполните ведро водой, смешайте со специальным чистящим средством для мытья автомобилей, начните с крыши автомобиля и, постепенно продвигаясь вниз, промойте остальные части.
4. После того как Вы очистили и ополоснули всю внешнюю поверхность кузова автомобиля, вытрите его насухо специальной шерстяной тканью или махровым полотенцем. Не оставляйте автомобиль сушиться на открытом воздухе, в противном случае кузов автомобиля потеряет блеск или на поверхности образуются пятна от воды.

Внимание!

- › Химические растворители и мощные чистящие средства могут повредить лакокрасочное покрытие, а также металлические и пластиковые детали кузова.
- › После мойки, а также после преодоления затопленных участков дороги, следует проверить исправность тормозной системы, слегка нажав на педаль тормоза.
- › В холодную погоду не следует промывать замочные скважины, зазоры дверей и тому подобные места, чтобы избежать обледенения уплотнителей или скважин.
- › Во время мойки автомобиля запрещается открывать лючок заливной горловины топливного бака для промывки его внутренней части.

Полировка

Полировка автомобиля выполняется в профилактических целях для ухода за автомобилем и его технического обслуживания. Перед выполнением полировки необходимо тщательно очистить автомобиль для получения хорошего результата.

В настоящее время на рынке существует множество видов автомобильных полиролей, характеристики которых различают-



ся, поэтому следует очень тщательно подходить к их выбору. Использование неподходящей полироли не только не обеспечит защиту кузова автомобиля, но и приведет к изменению цвета лакокрасочного покрытия. При выборе полироли следует ориентироваться на ее функциональные характеристики, возраст автомобиля, цвет лакокрасочного покрытия, а также условия вождения и т. д. По конкретным вопросам обращайтесь в сервисный центр или к специалистам.

Восстановление лакокрасочного покрытия

Регулярно проверяйте кузов автомобиля на наличие царапин или отслаивания краски. В случае появления внешних дефектов немедленно выполните ремонтные работы во избежание образования коррозии металла в месте повреждения.

Восстановление лакокрасочного покрытия можно проводить только на малых участках кузова с отслоившейся краской или царапинами. В случае отслоения краски на больших участках кузова обращайтесь в специализированный сервисный центр.

Проверка на наличие утечек

Припаркуйте автомобиль на ровной дороге, оставьте на некоторое время, после чего проверьте, нет ли утечек топлива, масла и прочих жидкостей под автомобилем. В случае появления утечек немедленно обратитесь в сервисный центр для проведения диагностики и ремонта.

Уход за салоном

Предупреждение

Чистящие средства могут содержать вещества, вредные и опасные для здоровья. Во время чистки салона автомобиля рекомендуется открывать двери или окна. Используйте только те моющие средства, которые предназначены для мытья автомобиля, и соблюдайте требования инструкции, содержащиеся на упаковке.

Полезная информация

- › При уборке салона автомобиля не допускайте попадания воды или других жидкостей непосредственно в зазоры приборной панели, на пол или на расположенные рядом электрические устройства.
- › Не мойте пол автомобиля водой во избежание коррозии кузова.

Напольное покрытие

Регулярно очищайте пыль с напольных покрытий с помощью пылесоса. Чрезмерное скопление пыли приводит к преждевременному износу напольных покрытий.

Регулярно выполняйте очистку покрытий с помощью моющих средств. Рекомендуется использовать пенящееся моющее средство для ковровых покрытий. Для того чтобы покрытие оставалось максимально сухим, не разбавляйте водой пенящееся моющее средство.

Тканевые покрытия

Регулярно используйте пылесос для удаления пыли и грязи с тканевых покрытий.

Для простой очистки используйте чистую мягкую ткань, смоченную в теплом мыльном растворе. Для предотвращения появления разводов после высухания протрите чистой влажной тряпкой и просушите на воздухе.

В случае необходимости удаления стойких пятен используйте средство для чистки тканей. Следуйте инструкции по использованию очистителя.

Кожа

Регулярно используйте пылесос для удаления пыли и грязи, особенно в местах складок и швов.

Для очистки кожи можно использовать мягкую ткань, смоченную в чистой воде, после чего ее следует аккуратно натереть до блеска мягкой сухой тканью. При необходимости дополнительной чистки можно использовать специальный очиститель для кожи.

После использования очистителя для кожи сразу же протрите ее сухой мягкой тканью. Не оставляйте ткань, пропитанную очистителем для кожи, в салоне автомобиля на длительное время. Некоторые очистители для кожи могут вызвать потускнение цвета или разрушение волокон ткани.

Искусственная замша

Пыль с поверхности замшевого материала следует удалять мягкой щеткой, сухой тканью или пылесосом.

В случае появления пятен на поверхности замшевого материала следует соблюдать следующие правила эксплуатации:

- › Локальные пятна следует удалять немедленно. Чтобы избежать дальнейшего распространения пятна, протирайте его от краев к центру пятна.
- › При использовании специального чистящего средства не наносите чистящее



средство непосредственно на поверхность замшевого материала.

Не используйте щелочные или спиртосодержащие чистящие средства на основе растворителей.

- ▶ Прежде чем удалить пятно, сначала удалите налет на пятне. Если пятно густое (например, от йогурта, джема и т.д.), удалите его ложкой или пластиковым шпателем. Для жидких пятен используйте белую впитывающую бумагу или губку.
- ▶ Запрещается вытирать с силой, иначе пятно расширится или проникнет глубже в материал.
- ▶ Протирайте белой тканью или хорошо отжатой губкой.
Если используется губка, промойте ее водой и выжмите перед протиранием.
- ▶ При очистке поверхности замшевого материала не допускайте, чтобы поверхность материала была слишком влажной. При необходимости протрите поверхность несколькими моющими тряпками или губками.
- ▶ После полного высыхания замшевого материала поверхность можно слегка почистить мягкой щеткой, чтобы вернуть ей первоначальный вид.

Резиновые детали

Под воздействием окружающей среды на поверхности резиновых деталей может скапливаться грязь, из-за чего поверхность будет казаться тусклой. Регулярно очищайте резиновые детали, особенно изношенные, с помощью средства для ухода за такими изделиями.

Во избежание повреждения или нарушения шумоизоляции не используйте силиконсодержащие средства для ухода за резиновыми уплотнителями при ежедневном уходе. Используйте только воду и подходящее средство.

Пластиковые элементы

1 Полезная информация

Жидкости, содержащие спирт или растворитель (например, нитрорастворитель, охлаждающий растворитель, бензин, духи и косметические средства), могут повредить поверхность деталей. Для выполнения очистки рекомендуется использовать мягкую ткань из микрофибры (слегка смоченную водой).

Пластиковые элементы включают: поверхность из искусственной кожи, обшивку по-

толка, плафоны фонарей, дефлекторы, окрашенные детали салона.

Окно автомобиля

Очистите внутреннюю и внешнюю поверхности стекла автомобиля с помощью моющего средства для стекол и вытрите все стеклянные и пластиковые поверхности мягкой тканью или бумажным полотенцем.

⚠ Внимание!

Если на внутренней стороне заднего стекла установлена нить накала, то чрезмерное нажатие во время протирания стекла может привести к ее смещению или разрыву. Поэтому соблюдайте осторожность и протирайте стекло легкими движениями по направлению нити накала.

Ремни безопасности

- ▶ Загрязненный ремень безопасности можно очистить с помощью теплого нейтрального мыльного раствора. Не используйте отбеливатели, красители или растворители — это приводит к уменьшению срока службы ремней безопасности.
После очистки ремней безопасности перед началом движения дайте им высохнуть естественным путем.
- ▶ Пыль, накопившаяся на направляющем кольце ремня безопасности, может замедлить его втягивание. В этом случае следует очистить внутреннюю поверхность направляющего кольца теплым нейтральным мыльным раствором.

Меры по предотвращению коррозии

Факторы, влияющие на скорость образования коррозии

- ▶ Скопление грязи, песка и снега в нижней части кузова ускоряет процесс образования коррозии.
- ▶ Повреждение покрытия или иного защитного слоя, вызванное ударами гравия или незначительными столкновениями, ускоряет процесс образования коррозии.
- ▶ Вождение в местах с повышенной относительной влажностью или температурой воздуха выше точки заморозания ускоряет процесс образования коррозии.
- ▶ Промышленное загрязнение, соленый воздух морских регионов и чрезмерное использование соли на дорогах ускоряют процесс разъедания лакокрасочного покрытия.



- › Повышение температуры ускоряет процесс образования коррозии плохо вентилируемых деталей.

Защита автомобиля от коррозии

- › Регулярно выполняйте очистку автомобиля с помощью чистой холодной воды и нейтрального моющего средства.
- › Выполняйте регулярный осмотр лакокрасочного покрытия автомобиля на наличие повреждений, и в случае обнаружения сразу же производите ремонт.
- › Регулярно проверяйте нижнюю часть кузова и при обнаружении скоплений песка, грязи, снега и т. д. сразу же выполняйте очистку.
- › Не закрывайте дренажные отверстия в дверях автомобиля во избежание скопления воды.
- › Сразу же очищайте автомобиль от насекомых, смолы, цемента и иных подобных предметов после обнаружения.
- › Если Вам приходится часто ездить по снежным дорогам, посыпанным солью, солончаковым почвам, морскому побережью и иным видам дорог с содержанием соли, то как минимум 1 раз в месяц проводите очистку днища автомобиля от налета.
- › Если Вам приходится часто ездить по дорогам, покрытым мелким гравием, целесообразной будет установка брызговиков.

они не касались стекол.

- › Для уменьшения слипания нанесите силиконовую смазку на все уплотнители автомобильных дверей.
- › Накройте кузов автомобиля хлопковой тканью из «дышащего» материала. «Недышащие» материалы, такие как пластиковая пленка, накапливают влагу и могут повредить лакокрасочное покрытие кузова автомобиля.
- › По возможности регулярно запускайте двигатель на некоторое время для прогрева до рабочей температуры.

6

Долговременная стоянка автомобиля

Парковочное место автомобиля должно препятствовать ухудшению состояния автомобиля и облегчать его повторный запуск. По возможности оставляйте автомобиль на крытой парковке.

В случае необходимости парковки автомобиля на длительное время (более чем на месяц) проведите подготовительные мероприятия:

- › Долейте топливо.
- › Тщательно вымойте и просушите кузов автомобиля.
- › Очистите салон автомобиля.
- › Отпустите стояночный тормоз и установите стопоры под колеса.
- › Слегка приоткройте одну сторону окна (при парковке автомобиля в помещении).
- › Снимите отрицательную клемму аккумулятора.
- › Подложите под щетки стеклоочистителей сложенные полотенца или ткань, чтобы



7

Гарантийное обслуживание

Сведения о гарантийных обязательствах	236
Осмотр кузова	239
Что необходимо знать о гарантии.....	242
Обязанности владельца автомобиля	245
Техническое обслуживание автомобиля	246
График планового технического обслуживания.....	248
Свидетельство о прохождении планового технического обслуживания.....	252
Карточка замены одометра.....	256
Регистрационная карточка с информацией об автомобиле.....	259
Карточка регистрации смены владельца.....	263
Особые отметки	265
Предпродажная подготовка	266

Сведения о гарантийных обязательствах

Общие положения

Каждый новый автомобиль перед передачей его владельцу проходит предпродажную подготовку и проверку в соответствии с процедурой, определенной компанией TANK. Торговая организация обязана продать Вам автомобиль после проведения комплекса работ по предпродажной подготовке с обязательной отметкой в сервисной книжке.

Долговечность Вашего автомобиля будет всецело зависеть от своевременного обслуживания, предусмотренного сервисной книжкой.

Сведения о гарантийных обязательствах

Гарантийные обязательства, предоставляемые компанией TANK, распространяются на каждый автомобиль, купленный у уполномоченного Дилера. Гарантийный период начинается с момента продажи автомобиля первому покупателю. В течение указанного ниже в каждом разделе срока или пробега любой уполномоченный Дилер компании TANK обязан отремонтировать или заменить неисправные части автомобиля, которые оговариваются в данном разделе, если причиной их неисправности, при условии надлежащего использования автомобиля, явились заводские дефекты (использование некачественных материалов при производстве автомобиля или нарушение технологии производства). Метод ремонта или замены определяются Дилером. Детали и узлы, замененные по гарантии, становятся собственностью завода-изготовителя.

При установлении гарантии в виде срока, гарантийный период исчисляется с даты передачи автомобиля первому владельцу. Дата передачи автомобиля первому владельцу указывается в регистрационной карте автомобиля, приведенной в данной сервисной книжке. При установлении гарантии в виде пробега, пробег определяет ся по показаниям одометра в день обращения по качеству. В случае выхода из строя одометра, при условии невозможности определения пробега на дату подачи рекламации, пробег определяется для автомобилей, приобретенных для личных, семейных, домашних и иных нужд, не связанных с осуществлением предпринимательской деятельности из расчета 4000 км/месяца, а для автомобилей, приобретенных для осуществления пред-

принимательской деятельности из расчета 10000 км/месяца.

При выходе одометра из строя владелец автомобиля должен обратиться в сервисный центр компании TANK для замены одометра. Уполномоченный Дилер компании TANK должен внести отметки в «Карточку замены одометра», приведенную в данной сервисной книжке и поставить свою печать. Срок службы автомобиля TANK составляет 6 лет.

Внимание!

Эксплуатация неисправного автомобиля строго запрещена!

Гарантия на новый автомобиль

Гарантия распространяется на части и компоненты каждого автомобиля, приобретенного у официального Дилера, если обнаруженная неисправность была вызвана заводским дефектом (использование некачественных материалов при производстве автомобиля или нарушением технологии производства). Гарантийный период составляет 3 года или 150 000 км пробега в зависимости от того, что наступит ранее (кроме гарантии на быстроизнашиваемые детали). Все обнаруженные или возникшие в результате эксплуатации автомобиля не исправности, подпадающие под гарантию, будут устранены официальным Дилером Компании TANK.

Программа сервисной поддержки постгарантийного обслуживания

Компания Хавейл Мотор Рус предоставляет Вам дополнительную привилегию в виде сервисной поддержки постгарантийного обслуживания Вашего автомобиля Tank без дополнительных расходов с Вашей стороны. Постгарантийное обслуживание Вашего автомобиля Tank включает работы по ремонту и/или замене компонентов и агрегатов автомобиля (с учетом изложенных ограничений), и действует с окончания основной гарантии в течение 24 месяцев или по достижению пробега 150 000 км. Предоставление настоящей программы не является продлением гарантии. Воспользоваться программой сервисной поддержки вы можете в любом официальном дилере центра TANK.

Гарантия на быстроизнашиваемые детали

Время/пробег (в зависимости от того, что наступит ранее)	Спецификация
1 месяца/ 1000 км	Щетки стеклоочистителя
2 месяца/ 3000 км	Лампочки (исключение: приборы, имеющие светодиодную подсветку, ксеноновые лампы), стекла
12 месяцев/ 20000 км	Аккумуляторные батареи (при надлежащей эксплуатации и отсутствии нештатного обслуживания)
24 месяца/ 50000 км	Все хромированные детали автомобиля, а также детали имеющие глянцевое металлизированное покрытие (нанесенные различными методами)
Гарантия не распространяется на	Все предохранители, шины, фильтры (воздушный фильтр, фильтр кондиционера), коррозию выпускной системы
6 месяцев / 5000 км	Элементы питания для пульта дистанционного управления, масляный фильтр, топливный фильтр, детали сцепления, свечи, тормозные колодки, тормозные диски, обычное реле (за исключением блока управления)

Гарантия на запасные части

Гарантийный срок на оригинальные запасные части

Гарантируется отсутствие дефектов и исправность всех оригинальных запасных частей, устанавливаемых на автомобиле или проданных официальными Дилерами. Все новые оригинальные запасные части, установленные на автомобиле или проданные покупателям без установки официальными Дилерами, обеспечиваются гарантией продолжительностью 12 месяцев (кроме быстроизнашиваемых деталей), исчисляемой

со дня их установки или со дня их продажи, без ограничения пробега.

При этом, если оригинальная запасная часть заменялась в рамках гарантии на автомобиль, то для замененной запасной части срок гарантии заканчивается одно временно с гарантийным сроком на автомобиль. Если же оригинальная запасная часть заменялась в рамках гарантии на оригинальную запасную часть, то её гарантийный срок заканчивается с истечением гарантии на ту оригинальную запасную часть.

Антикоррозийная гарантия на кузов и лакокрасочное покрытие

Гарантия на лакокрасочное покрытие

Гарантия на лакокрасочное покрытие распространяется на все окрашенные части кузова автомобиля (за исключением днища и выхлопной системы), если повреждения поверхности были вызваны заводскими дефектами (использование некачественных материалов или нарушение технологии производства). Гарантийный период на лакокрасочное покрытие составляет 36 месяцев или 150 000 км пробега.

При условии соблюдения владельцем рекомендаций по уходу за автомобилем, изложенных в Руководстве по эксплуатации.

Гарантия от сквозной коррозии

Гарантия от сквозной коррозии распространяется на все кузовные металлические панели в том случае если причиной возникновения сквозной коррозии стало использование некачественных материалов или нарушение технологии производства. Гарантийный период против сквозной коррозии составляет 6 лет независимо от пробега.

Обязательным условием соблюдения гарантийных обязательств от сквозной коррозии является проведения ежегодного осмотра кузова во время посещения сервисных центров официальных дилеров. При этом дилером должны быть сделаны соответствующие отметки в Сервисной книжке. В процессе осмотра автомобиля специалисты дилерской сети определяют состояние кузова и необходимость выполнения соответствующих работ. Они информируют Владельца об обнаруженных дефектах, возникших вследствие внешнего воздействия (царапины, трещины и сколы краски), которые могут стать будущими очагами коррозии и вносят соответствующие отметки в Сервисную книжку.

Для сохранения права на гарантию от сквозной коррозии Владелец автомобиля должен в течении 3-х недель после осмотра, обратиться к специалистам кузовного ремонта официального дилера для проведения за свой счет ремонта в соответствии с технологией, предписанной TANK, с использованием оригинальных деталей и материалов. При несоблюдении данных предписаний Владелец автомобиля теряет право на гарантию от сквозной коррозии.

i Полезная информация

Термин «сквозная коррозия» означает наличие в кузове сквозного отверстия образовавшегося в результате коррозии металла кузова, возникшей под защитным покрытием по причине исходного дефекта материала или изготовления. В определении «кузов» не включены колесные диски и такие части, как полированные декоративные детали, бамперы, молдинги и петли.

Осмотр кузова

Графическое изображение применимо ко всем моделям



Пометки результата осмотра, используя соответствующий символ

- пескоструй, каменная крошка
- вмятина, выпуклость
- + царапина
- поврежден кузов
- ⚡ повреждено ЛКП
- ▶ повреждено днища автомобиля

Ежегодный осмотр кузова

Общее состояние автомобиля

- отличное
- удовлетворительное
- хорошее
- плохое

Повреждения выявленные ранее устранены

- да
- нет

Комментарий

Дата

Показания одометра, км

печатать и подписать сервисного центра

Графическое изображение применимо ко всем моделям



Пометки результата осмотра, используя соответствующий символ

- пескоструй, каменная крошка
- вмятина, выпуклость
- + царапина
- поврежден кузов
- ⚡ повреждено ЛКП
- ▶ повреждено днища автомобиля

Ежегодный осмотр кузова

Общее состояние автомобиля

- отличное
- удовлетворительное
- хорошее
- плохое

Повреждения выявленные ранее устранены

- да
- нет

Комментарий

Дата

Показания одометра, км

печатать и подписать сервисного центра



Графическое изображение применимо ко всем моделям



Пометки результата осмотра, используя соответствующий символ

- пескоструй, каменная крошка
- вмятина, выпуклость
- + царапина
- поврежден кузов
- ⚡ повреждено ЛКП
- ▶ повреждено днища автомобиля

Ежегодный осмотр кузова

Общее состояние автомобиля

- отличное
- удовлетворительное
- хорошее
- плохое

Повреждения выявленные ранее устранены

- да
- нет

Комментарий

Дата

Показания одометра, км

печать и подпись сервисного центра

Графическое изображение применимо ко всем моделям



Пометки результата осмотра, используя соответствующий символ

- пескоструй, каменная крошка
- вмятина, выпуклость
- + царапина
- поврежден кузов
- ⚡ повреждено ЛКП
- ▶ повреждено днища автомобиля

Ежегодный осмотр кузова

Общее состояние автомобиля

- отличное
- удовлетворительное
- хорошее
- плохое

Повреждения выявленные ранее устранены

- да
- нет

Комментарий

Дата

Показания одометра, км

печать и подпись сервисного центра



Графическое изображение применимо ко всем моделям



Пометки результата осмотра, используя соответствующий символ

- | | |
|-------------------------------|-------------------------------|
| ● пескоструй, каменная крошка | ■ поврежден кузов |
| ○ вмятина, выпуклость | ⚡ повреждено ЛКП |
| + царапина | ▶ повреждено днища автомобиля |

Ежегодный осмотр кузова

Общее состояние автомобиля

- | | |
|---|----------------------------------|
| <input type="checkbox"/> отличное | <input type="checkbox"/> хорошее |
| <input type="checkbox"/> удовлетворительное | <input type="checkbox"/> плохое |

Повреждения выявленные ранее устранены

- | | |
|-----------------------------|------------------------------|
| <input type="checkbox"/> да | <input type="checkbox"/> нет |
|-----------------------------|------------------------------|

Комментарий

Дата

Показания одометра, км

печатать и подписать сервисного центра

Графическое изображение применимо ко всем моделям



Пометки результата осмотра, используя соответствующий символ

- | | |
|-------------------------------|-------------------------------|
| ● пескоструй, каменная крошка | ■ поврежден кузов |
| ○ вмятина, выпуклость | ⚡ повреждено ЛКП |
| + царапина | ▶ повреждено днища автомобиля |

Ежегодный осмотр кузова

Общее состояние автомобиля

- | | |
|---|----------------------------------|
| <input type="checkbox"/> отличное | <input type="checkbox"/> хорошее |
| <input type="checkbox"/> удовлетворительное | <input type="checkbox"/> плохое |

Повреждения выявленные ранее устранены

- | | |
|-----------------------------|------------------------------|
| <input type="checkbox"/> да | <input type="checkbox"/> нет |
|-----------------------------|------------------------------|

Комментарий

Дата

Показания одометра, км

печатать и подписать сервисного центра

Что необходимо знать о гарантии

Шины

Гарантия на шины, первоначально установленные на новом автомобиле, предоставляется изготовителями шин.

Периодическое техническое обслуживание

Периодическое техническое обслуживание у официального Дилера является обязательным требованием предоставления гарантии и должно выполняться в соответствии с требованиями, определенными компанией TANK и указанными в данной сервисной книжке.

Оригинальные запасные части

Оригинальными запасными частями являются запасные части прошедшие проверку качества, предоставляемые непосредственно или утвержденные компанией TANK. Применение только оригинальных запасных частей является строго обязательным из соображений безопасности и способствует снижению общих эксплуатационных затрат на автомобиль. Гарантия распространяется исключительно на оригинальные запасные части.

Изменение конструкции

Компания TANK оставляет за собой право проводить кампанию по отзыву автомобилей для обеспечения безопасности, вносить изменения в конструкцию и спецификации выпускаемых автомобилей или же изменения в уже проданные автомобили.

Гарантия не распространяется на недостатки, вызванные перечисленным ниже:

- 1) использование Автомобиля для непредусмотренных целей, например, гонок, ралли, испытаний на время, а также превышение полной разрешенной массы Автомобиля, использование прицепа без надлежащего оснащения и буксировку прицепа, превышающего допустимую массу;
- 2) дорожно-транспортные происшествия;
- 3) несвоевременное предоставление или не предоставление клиентом неисправного автомобиля для ремонта к авторизованному дилеру, несмотря на указания контрольных систем автомобиля о

необходимости посещения авторизованной сервисной станции дилера;

- 4) до-/переоборудования автомобиля, внесения изменений в комплектацию автомобиля без получения предварительного согласия на это Компании TANK;
- 5) повреждения в результате движения автомобиля при недостатке эксплуатационных материалов (например, тормозной или охлаждающей жидкости, масла или смазки), в связи с несвоевременным обнаружением утечки или повышенного расхода, либо в результате применения не рекомендованных Компанией TANK эксплуатационных материалов и топлива;
- 6) отсутствие надлежащего технического обслуживания, как описано в «Сервисной книжке» и в «Руководстве по эксплуатации»;
- 7) неквалифицированный ремонт или техническое обслуживание, ненадлежащий уход и хранение;
- 8) изменения мощности или типа автомобиля;
- 9) превышения допустимых значений нагрузки на ось, максимальной массы буксируемого груза;
- 10) использования неподходящего топлива, заправочных жидкостей и масел;
- 11) внешние воздействия (например, поцарапан кожаный руль), полученные при демонтаже без использования спец. инструмента, вмятины на коже от механического блокиратора рулевого управления, следы повреждения на деревянных элементах от удара или механического воздействия;
- 12) на дефекты, неисправности или коррозия, возникшие в результате:
 - › воздействия кислот или щелочей;
 - › воздействия промышленных или химических выбросов, кислотных или щелочных загрязнений воздуха, растительного сока, продуктов жизнедеятельности птиц и животных, древесной смолы, солей (в т. ч. дорожной соли), противоледных реагентов, града, дождя, ветра и прочих природных явлений, воздействия гравия, камней, металлических частиц или других объектов;
- 13) несоблюдения установленного регламента технического обслуживания в соответствии с указаниями сервисной книжки;

- 14) использования автомобилей в качестве такси, службы доставки, учебных и т.п.;
- 15) повреждения, вызванные использованием неоригинальных аксессуаров и запчастей (на неоригинальные запасные части (аксессуары) и повреждения, полученные в результате использования таких запасных частей (аксессуаров), гарантия не распространяется);
- 16) операции которые входят в предпродажную подготовку;
- 17) нарушения правил ухода за автомобилем, приведенных в «Руководстве по эксплуатации» и в разделе «Обязанности владельца»;
- 18) форс-мажорные обстоятельства (молнии, пожар, стихийные бедствия, землетрясения, военные действия, беспорядки, теракты и т. д.);
- 19) слабые посторонние звуки, шум, вибрацию, которые не влияют на характеристики и работоспособность автомобиля или его элементов. Образование масляных пятен в зонах сальников и уплотнений;
- 20) естественный износ деталей внешней и внутренней отделки, лакокрасочного покрытия;
- 21) любой косвенный ущерб, как-то: невозможность использования автомобиля, неудобства и финансовые убытки;
- 22) автомобили, имеющие дефекты, о которых владелец был заранее уведомлен в письменном виде;
- 23) не распространяется гарантия на конденсацию влаги в осветительных приборах, которая возникла в результате климатических и физических условий;
- 24) посторонние звуки, неисправности и повреждения деталей подвески, рулевого управления, трансмиссии и других деталей, возникшие в результате управления автомобилем по неровному дорожному покрытию, сопряженного с ударными нагрузками на детали автомобиля, била, в том числе, при эксплуатации по дорогам и улицам, которые не соответствуют требованиям к их эксплуатационному состоянию, в соответствии с действующим законодательством;

Обратите также внимание на следующее:

1. Техническое обслуживание автомобилей в период их эксплуатации, а также выполнение указанных ниже операций,

устранение неполадок, ремонт и замена указанных ниже деталей, возникающих в результате ненадлежащего ухода за автомобилем, аварий, износа, воздействий внешних и иных факторов, не входит в гарантийные обязательства и производится для владельцев автомобилей за плату:

- › прочистка топливной системы;
 - › регулировка механизма сцепления;
 - › регулировка углов установки колес;
 - › компьютерная диагностика двигателя;
 - › проведение работ по замене шин;
 - › балансировка колес;
 - › регулировка направления света фар;
- а также не входит в гарантийные обязательства и производится для владельцев автомобилей за плату: замена, ремонт или восстановление расходных материалов, прочих элементов, используемых, либо подверженных износу и разрушению при нормальной эксплуатации, в том числе:
- › фильтры;
 - › свечи зажигания и накаливания;
 - › форсунки впрыска;
 - › плавкие предохранители;
 - › приводные ремни;
 - › лампы и элементы выполняющие их функцию;
 - › щеточные узлы электродвигателей, генератора, стартера;
 - › тормозные колодки;
 - › масла;
 - › охлаждающая жидкость;
 - › жидкость для гидропривода сцепления и тормозов;
 - › консистентные смазки;
 - › электролит;
 - › хладагент;
 - › жидкость для омывателя стекол и фар;
 - › топливо;
 - › стекла;
 - › обивки салона и внутренняя отделка;
 - › детали с гальванопокрытием;
 - › амортизаторы;
 - › пружины;
 - › сидения;
 - › колесные диски, шины;
 - › щетки стеклоочистителей;
 - › тормозные соединения или колодки, диски;
 - › диски сцепления;
 - › резиновые части: шланги, ремни, уплотнители, патрубки, втулки стабилизатора, сайлент-блоки, манжеты, пыльники и др.



-
2. Гарантийному обслуживанию не подлежат автомобили специального назначения. Гарантия производителя не распространяется на следующие категории транспортных средств:
Автомобили специального назначения;
Транспортное средство, использующееся в качестве такси, в соревнованиях, испытаниях или для обучения вождению или использующееся для аренды;
Транспортное средство, переоборудованное и модифицированное без одобрения Изготовителя и не соответствующее сертификату одобрения типа транспортного средства (ОТТС);
Транспортное средство, принадлежащее юридическому лицу и использующееся вне дорог общего пользования.
 3. Регулировочные, контрольно-диагностические работы производятся за счет владельца автомобиля.
 4. Гарантийное обслуживание автомобилей осуществляется в случае надлежащего исполнения его владельцем обязанностей, указанных в разделе «ОБЯЗАННОСТИ ВЛАДЕЛЬЦА АВТОМОБИЛЯ».
 5. Расходы по доставке транспортного средства, при отсутствии возможности доступа к автомобилю эвакуатора, в частности, по причине отсутствия автомобильной дороги и/или дороги с твердым покрытием, а также расходы по доставке ж/д транспортом, с преодолением водной преграды (паром), авиа доставке и доставке специальной техникой повышенной проходимости, оплачиваются непосредственно Владелец (доверенным лицом) исполнителю услуг по доставке.



Владелец автомобиля обязан:

1. Соблюдать рекомендации по эксплуатации и обслуживанию автомобиля, изложенные в данной сервисной книжке и в «Руководстве по эксплуатации».
2. Для выполнения гарантийного ремонта предоставить автомобиль официальному Дилеру.
3. Проводить техническое обслуживание автомобиля в соответствии с требованиями, изложенными в разделе «Техническое обслуживание» данной сервисной книжки. Сохранить отметки о прохождении технических обслуживаний автомобиля на случай, если они потребуются Дилеру. Гарантия на запасные части распространяются только при наличии соответствующих документов на их установку.
4. Внимательно следовать всем рекомендациям, указанным в «Руководстве по эксплуатации»;
5. Регулярно мыть автомобиль и обрабатывать кузов защитными средствами;
6. При обнаружении на кузове отложений дорожной соли, песка, асфальта, гудрона, смолы деревьев и прочих веществ, способных повредить лакокрасочное покрытие, немедленно удалить их, своевременно и за свой счет устранить любые вышеперечисленные повреждения лакокрасочного покрытия кузова.
7. При смене владельца автомобиля, а также при изменении информации об автомобиле и/или о его владельце, незамедлительно обратиться к уполномоченному дилеру Компании TANK для регистрации указанной информации в Карточке регистрации смены владельца, приведенной в данной сервисной книжке.



Техническое обслуживание автомобиля

Необходимость проведения технического обслуживания:

- › Техническое обслуживание позволяет диагностировать текущее состояние Вашего автомобиля.

В процессе эксплуатации все детали автомобиля неизбежно подвергаются износу.

Для гарантирования безопасности вождения автомобиля необходимо своевременно проходить плановые технические осмотры, надлежащим образом осуществлять обслуживание и ремонт. Это позволит Вашему автомобилю максимально долго сохранять свои эксплуатационные характеристики.

- › Прохождение технического обслуживания позволит Вам управлять автомобилем с большей уверенностью и спокойствием.

При проведении технического обслуживания возможно оценить состояние и осуществить необходимый профилактический ремонт комплектующих и, тем самым, предотвратить возможные серьезные проблемы. Это позволит Вам уверенно пользоваться автомобилем до следующего планового посещения автосервиса.

- › Техническое обслуживание позволит Вам снизить затраты на эксплуатацию автомобиля.
- › Техническое обслуживание позволит Вам увеличить срок службы автомобиля.

Тормозные колодки, шины, а также некоторые другие компоненты автомобиля в процессе работы подвергаются износу и утрачивают свои эксплуатационные качества.

Дальнейшее использование деталей и компонентов, достигших предела износа, может послужить причиной возникновения неисправностей и даже привести к ДТП. Поэтому необходимо своевременно проходить плановое техническое обслуживание.

Техническое обслуживание позволит Вам уменьшить количество проблем, связанных с ремонтом автомобиля.

Виды технического обслуживания автомобиля

Ежедневный осмотр и уход

При каждодневной эксплуатации автомобиля его владелец должен проводить осмотр и уход за автомобилем. Объем и периодичность осмотра и ухода за автомобилем определяется его владельцем на основании пробега автомобиля, времени эксплуатации, а также оценивая его состояние в процессе движения. Рекомендуется осмотр и уход за автомобилем производить перед по-

ездкой на длительные расстояния, а также во время мойки или заправки автомобиля.

Меры безопасности при подготовке и требования к месту проведения технического осмотра автомобиля:

- › Запрещается производить осмотр в тех местах, где при этом создается помеха движению пешеходов или транспорта.
- › Не производите осмотр на наклонной местности, т.к. автомобиль может сдвинуться с места, что создаст опасность получения травмы.
- › Во избежание случайного получения травмы начинайте осмотр только после полного прекращения вращения колес и постановки автомобиля на стояночный тормоз.

Меры безопасности при осмотре моторного отсека автомобиля:

- › Не производите осмотр при работающем двигателе — это очень опасно.
- › Запрещается производить осмотр при включенном зажигании — это может привести к травмам.
- › Во избежание ожога не прикасайтесь к выхлопной трубе и радиатору сразу после выключения двигателя.
- › Во избежание возгорания запрещается помещать посторонние предметы в моторный отсек, в особенности бумагу, ткань и прочие легковоспламеняющиеся материалы.
- › Во избежание возникновения неисправностей запрещается отсоединять шланги и провода.

Объекты проверки и порядок осмотра

1. Откройте капот (отсек двигателя)
 - › уровень тормозной жидкости
 - › уровень масла в двигателе
 - › уровень охлаждающей жидкости
 - › уровень омывающей жидкости
2. Осмотр снаружи автомобиля
 - › давление в шинах
 - › трещины, повреждения шин
 - › глубина протектора шин, чрезмерный износ
 - › загрязнения, повреждения осветительных приборов
3. На месте водителя
 - › функционирование стояночного тормоза
 - › работа двигателя
 - › работа педали тормоза
 - › подача омывающей жидкости
 - › работа стеклоочистителей
 - › работа системы освещения и указателей поворота



4. Во время движения

- › работа тормозной системы
- › работа двигателя на низкой скорости и при ускорении
- › проверка неисправностей, обнаруженных в предыдущий день

Плановое техническое обслуживание автомобиля

Владелец автомобиля должен проводить плановое техническое обслуживание автомобиля в строгом соответствии со сроками и в объеме, указанными в «Графике планового технического обслуживания», приведенном ниже в данной сервисной книжке.

Во избежание возникновения непредвиденного ущерба, а также в целях сохранения гарантийного обслуживания автомобиля для прохождения планового технического обслуживания, обращайтесь только в сервисные центры Компании TANK.

После проведения планового технического обслуживания работники сервисного центра Компании TANK должны поставить соответствующие отметку в талоне технического обслуживания и заверить ее печатью сервисного центра Компании TANK.

График планового технического обслуживания

Время	Месяц	12	24	36	48	60	72	84	96	108	120	132	144	156	168	180	192	204	
Пробег	КМ*1000	10	25	40	55	70	85	100	115	130	145	160	175	190	205	220	235	250	
Моторное масло*	R	R	R	R	R	R	R	R	R	R	R	R	R	R	R	R	R	R	
Прокладка сливной пробки*	R	R	R	R	R	R	R	R	R	R	R	R	R	R	R	R	R	R	
Масляный фильтр*	R	R	R	R	R	R	R	R	R	R	R	R	R	R	R	R	R	R	
Дроссельная заслонка		C		C		C		C		C		C		C		C			
Свеча зажигания	Замена через каждые 50,000 км или 36 месяцев																		
Ремень приводной генератора и насоса водяного	Замена через каждые 100,000 км																		
Масло АКПП	Замена через каждые 60,000 км / 36 месяцев																		
Масло раздаточной коробки*	Замена через каждые 50,000 км																		
Масло переднего и заднего редукторов*	Первая замена масла через 50,000 км или 3 года, затем замена через каждые 100,000 км или 3 года																		
Контроль затяжки основного крепежа	I	I	I	I	I	I	I	I	I	I	I	I	I	I	I	I	I	I	
Тормозной диск	I	I	I	I	I	I	I	I	I	I	I	I	I	I	I	I	I	I	
Проверка давления и износа шин	I	I	I	I	I	I	I	I	I	I	I	I	I	I	I	I	I	I	
Перестановка колес	R	R	R	R	R	R	R	R	R	R	R	R	R	R	R	R	R	R	
Проверка углов установки колес	I		I		I		I		I		I		I		I				
Проверка шаровых соединений и пыльников	I		I		I		I		I		I		I		I				
Проверка/замена воздушного фильтра*	C	R	R	R	R	R	R	R	R	R	R	R	R	R	R	R	R	R	
Проверка/замена фильтра салона*	C	R	R	R	R	R	R	R	R	R	R	R	R	R	R	R	R	R	
Проверка/замена адсорбера*	C		R		C		R		C		R		C		R				
Контроль/замена охлаждающей жидкости двигателя	Замена охлаждающей жидкости через каждые 40,000 км или 2 года																		
Охлаждающая жидкость интеркулера и инвертора	Замена через каждые 80,000км или 4 года																		
Контроль/замена тормозной жидкости	Замена через каждые 40,000км или 2 года																		
Проверка дренажной трубки люка на крыше	I	I	I	I	I	I	I	I	I	I	I	I	I	I	I	I	I	I	
Проверка состояния аккумулятора	I	I	I	I	I	I	I	I	I	I	I	I	I	I	I	I	I	I	

Время	Месяц	12	24	36	48	60	72	84	96	108	120	132	144	156	168	180	192	204	
Пробег	КМ*1000	10	25	40	55	70	85	100	115	130	145	160	175	190	205	220	235	250	
Контроль отсутствия утечек (масло/вода/электричество/воздух)		I	I	I	I	I	I	I	I	I	I	I	I	I	I	I	I	I	
Проверка внешнего состояния радиатора		I	I	I	I	I	I	I	I	I	I	I	I	I	I	I	I	I	
Освещение		I	I	I	I	I	I	I	I	I	I	I	I	I	I	I	I	I	
Проверка состояния ручек			I	I	I	I	I	I	I	I	I	I	I	I	I	I	I	I	
Проверка состояния кузова					I	Проверка через каждые 24 месяцев													

Примечание:

«I» — Проверка (поправка, исправление, очистка или замена при необходимости)

«R» — Замена

«C» — Очистка

«L» — Смазка

«*» — Сокращение интервала технического обслуживания в суровых условиях



Пункты проверки технических жидкостей

1. Проверка уровня масла:
Регулярно проверяйте уровень моторного масла и проводите его замену в соответствии с регламентом. Пренебрежение проверкой может привести к плохому смазыванию вращающихся частей двигателя, возникновению неполадок и повреждению двигателя из-за нехватки масла или его старения.
2. Проверка уровня тормозной жидкости:
Регулярно проверяйте уровень жидкости в бачке. Он должен находиться между верхней и нижней метками. Если уровень тормозной жидкости находится ниже нижней метки, необходимо долить ее так, чтобы он поднялся до положения между нижней и верхней метками, а также проверить тормозную систему на наличие утечек.
3. Проверка уровня охлаждающей жидкости:
Регулярно проверяйте уровень жидкости в бачке. Он должен находиться между верхней и нижней метками. Если уровень охлаждающей жидкости находится ниже нижней метки, необходимо долить ее так, чтобы он поднялся до положения между нижней и верхней метками, а также проверить систему охлаждения на наличие утечек.

Тяжелые условия эксплуатации

При эксплуатации авто в тяжелых условиях эксплуатации, следует сократить интервалы сервисного обслуживания до 7500 км.

Также рекомендуется производить проверку всех технических жидкостей каждые 1000-2000 км.

К тяжелым условиям эксплуатации относится следующее:

1. Поездки с высокими нагрузками.
2. Буксировка прицепа.
3. Эксплуатация автомобиля по пыльным дорогам и по расчлененной местности (в т.ч. шахтные/строительные площадки и грунтовые дороги).
4. Длительная работа двигателя на холостых оборотах или езда на малых оборотах на большие расстояния.
5. Частая эксплуатация на высоте выше 2000м над уровнем моря.
6. Частые поездки на расстояние менее 8 км.
7. Непрерывное движение на высокой скорости (более 70% от максимальной скорости автомобиля) более 2 часов.
8. Движение по ухабистым или залитым водой дорогам, холмистой или горной местности.



Программа «Помощь на дороге»

В любое время суток владелец автомобиля может позвонить по телефону информационного центра TANK (звонок бесплатный), и специалисты компании окажут помощь в кратчайшие сроки. Подробные условия и содержание программы Вы можете узнать на сайте компании <http://www.tank.ru>.

Свидетельство о прохождении планового технического обслуживания

Свидетельство о прохождении планового технического обслуживания

Первое техническое обслуживание через 10 000 км пробега либо через каждые 12 месяцев. Далее, через каждые 15 000 км пробега либо через каждые 12 месяцев эксплуатации не обходимо своевременно посещать сервисный центр Компании TANK для прохождения технического осмотра и обслуживания.

Отметка о плановом техническом обслуживании

Дата текущего технического обслуживания:

Пробег на момент текущего технического обслуживания:

Пробег к моменту следующего технического обслуживания:

Представитель сервисного центра:

Печать сервисного центра:

Отметка о плановом техническом обслуживании

Дата текущего технического обслуживания:

Пробег на момент текущего технического обслуживания:

Пробег к моменту следующего технического обслуживания:

Представитель сервисного центра:

Печать сервисного центра:

Отметка о плановом техническом обслуживании

Дата текущего технического обслуживания:

Пробег на момент текущего технического обслуживания:

Пробег к моменту следующего технического обслуживания:

Представитель сервисного центра:

Печать сервисного центра:

Отметка о плановом техническом обслуживании

Дата текущего технического обслуживания:

Пробег на момент текущего технического обслуживания:

Пробег к моменту следующего технического обслуживания:

Представитель сервисного центра:

Печать сервисного центра:

Отметка о плановом техническом обслуживании

Дата текущего технического обслуживания:

Пробег на момент текущего технического обслуживания:

Пробег к моменту следующего технического обслуживания:

Представитель сервисного центра:

Печать сервисного центра:

Отметка о плановом техническом обслуживании

Дата текущего технического обслуживания:

Пробег на момент текущего технического обслуживания:

Пробег к моменту следующего технического обслуживания:

Представитель сервисного центра:

Печать сервисного центра:

Отметка о плановом техническом обслуживании

Дата текущего технического обслуживания:

Пробег на момент текущего технического обслуживания:

Пробег к моменту следующего технического обслуживания:

Представитель сервисного центра:

Печать сервисного центра:

Отметка о плановом техническом обслуживании

Дата текущего технического обслуживания:

Пробег на момент текущего технического обслуживания:

Пробег к моменту следующего технического обслуживания:

Представитель сервисного центра:

Печать сервисного центра:

Свидетельство о прохождении планового технического обслуживания

Первое техническое обслуживание через 10 000 км пробега либо через каждые 12 месяцев. Далее, через каждые 15 000 км пробега либо через каждые 12 месяцев эксплуатации не обходимо своевременно посещать сервисный центр Компании TANK для прохождения технического осмотра и обслуживания.

Отметка о плановом техническом обслуживании

Дата текущего технического обслуживания:
Пробег на момент текущего технического обслуживания:
Пробег к моменту следующего технического обслуживания:
Представитель сервисного центра:
Печать сервисного центра:

Отметка о плановом техническом обслуживании

Дата текущего технического обслуживания:
Пробег на момент текущего технического обслуживания:
Пробег к моменту следующего технического обслуживания:
Представитель сервисного центра:
Печать сервисного центра:

Отметка о плановом техническом обслуживании

Дата текущего технического обслуживания:
Пробег на момент текущего технического обслуживания:
Пробег к моменту следующего технического обслуживания:
Представитель сервисного центра:
Печать сервисного центра:

Отметка о плановом техническом обслуживании

Дата текущего технического обслуживания:
Пробег на момент текущего технического обслуживания:
Пробег к моменту следующего технического обслуживания:
Представитель сервисного центра:
Печать сервисного центра:

Отметка о плановом техническом обслуживании

Дата текущего технического обслуживания:
Пробег на момент текущего технического обслуживания:
Пробег к моменту следующего технического обслуживания:
Представитель сервисного центра:
Печать сервисного центра:

Отметка о плановом техническом обслуживании

Дата текущего технического обслуживания:
Пробег на момент текущего технического обслуживания:
Пробег к моменту следующего технического обслуживания:
Представитель сервисного центра:
Печать сервисного центра:

Отметка о плановом техническом обслуживании

Дата текущего технического обслуживания:
Пробег на момент текущего технического обслуживания:
Пробег к моменту следующего технического обслуживания:
Представитель сервисного центра:
Печать сервисного центра:

Отметка о плановом техническом обслуживании

Дата текущего технического обслуживания:
Пробег на момент текущего технического обслуживания:
Пробег к моменту следующего технического обслуживания:
Представитель сервисного центра:
Печать сервисного центра:

Свидетельство о прохождении планового технического обслуживания

Первое техническое обслуживание через 10 000 км пробега либо через каждые 12 месяцев. Далее, через каждые 15 000 км пробега либо через каждые 12 месяцев эксплуатации не обязательно своевременно посещать сервисный центр Компании TANK для прохождения технического осмотра и обслуживания.

Отметка о плановом техническом обслуживании

Дата текущего технического обслуживания:

Пробег на момент текущего технического обслуживания:

Пробег к моменту следующего технического обслуживания:

Представитель сервисного центра:

Печать сервисного центра:

Отметка о плановом техническом обслуживании

Дата текущего технического обслуживания:

Пробег на момент текущего технического обслуживания:

Пробег к моменту следующего технического обслуживания:

Представитель сервисного центра:

Печать сервисного центра:

Отметка о плановом техническом обслуживании

Дата текущего технического обслуживания:

Пробег на момент текущего технического обслуживания:

Пробег к моменту следующего технического обслуживания:

Представитель сервисного центра:

Печать сервисного центра:

Отметка о плановом техническом обслуживании

Дата текущего технического обслуживания:

Пробег на момент текущего технического обслуживания:

Пробег к моменту следующего технического обслуживания:

Представитель сервисного центра:

Печать сервисного центра:

Отметка о плановом техническом обслуживании

Дата текущего технического обслуживания:

Пробег на момент текущего технического обслуживания:

Пробег к моменту следующего технического обслуживания:

Представитель сервисного центра:

Печать сервисного центра:

Отметка о плановом техническом обслуживании

Дата текущего технического обслуживания:

Пробег на момент текущего технического обслуживания:

Пробег к моменту следующего технического обслуживания:

Представитель сервисного центра:

Печать сервисного центра:

Отметка о плановом техническом обслуживании

Дата текущего технического обслуживания:

Пробег на момент текущего технического обслуживания:

Пробег к моменту следующего технического обслуживания:

Представитель сервисного центра:

Печать сервисного центра:

Отметка о плановом техническом обслуживании

Дата текущего технического обслуживания:

Пробег на момент текущего технического обслуживания:

Пробег к моменту следующего технического обслуживания:

Представитель сервисного центра:

Печать сервисного центра:

Свидетельство о прохождении планового технического обслуживания

Первое техническое обслуживание через 10 000 км пробега либо через каждые 12 месяцев. Далее, через каждые 15 000 км пробега либо через каждые 12 месяцев эксплуатации не обходимо своевременно посещать сервисный центр Компании TANK для прохождения технического осмотра и обслуживания.

Отметка о плановом техническом обслуживании

Дата текущего технического обслуживания:
Пробег на момент текущего технического обслуживания:
Пробег к моменту следующего технического обслуживания:
Представитель сервисного центра:
Печать сервисного центра:

Отметка о плановом техническом обслуживании

Дата текущего технического обслуживания:
Пробег на момент текущего технического обслуживания:
Пробег к моменту следующего технического обслуживания:
Представитель сервисного центра:
Печать сервисного центра:

Отметка о плановом техническом обслуживании

Дата текущего технического обслуживания:
Пробег на момент текущего технического обслуживания:
Пробег к моменту следующего технического обслуживания:
Представитель сервисного центра:
Печать сервисного центра:

Отметка о плановом техническом обслуживании

Дата текущего технического обслуживания:
Пробег на момент текущего технического обслуживания:
Пробег к моменту следующего технического обслуживания:
Представитель сервисного центра:
Печать сервисного центра:

Отметка о плановом техническом обслуживании

Дата текущего технического обслуживания:
Пробег на момент текущего технического обслуживания:
Пробег к моменту следующего технического обслуживания:
Представитель сервисного центра:
Печать сервисного центра:

Отметка о плановом техническом обслуживании

Дата текущего технического обслуживания:
Пробег на момент текущего технического обслуживания:
Пробег к моменту следующего технического обслуживания:
Представитель сервисного центра:
Печать сервисного центра:

Отметка о плановом техническом обслуживании

Дата текущего технического обслуживания:
Пробег на момент текущего технического обслуживания:
Пробег к моменту следующего технического обслуживания:
Представитель сервисного центра:
Печать сервисного центра:

Отметка о плановом техническом обслуживании

Дата текущего технического обслуживания:
Пробег на момент текущего технического обслуживания:
Пробег к моменту следующего технического обслуживания:
Представитель сервисного центра:
Печать сервисного центра:

Карточка замены одометра

Карточка замены одометра

В случае неисправности одометра просим Вас обращаться в сервисные центры Компании TANK для его замены.

Отметка о замене одометра

Дата замены:

Показания старого одометра (км):

Показания нового одометра (км):

Наименование сервисного центра:

Печать сервисного центра:

Карточка замены одометра

В случае неисправности одометра просим Вас обращаться в сервисные центры Компании TANK для его замены.

Отметка о замене одометра

Дата замены:

Показания старого одометра (км):

Показания нового одометра (км):

Наименование сервисного центра:

Печать сервисного центра:



Регистрационная карточка с информацией об автомобиле

Первый экземпляр хранится у дилера

Информация о владельце
ФИО владельца/наименование компании:
Номер удостоверения личности / идентификационный код компании:
Стационарный телефон:
Мобильный телефон:
Адрес электронной почты:
Почтовый индекс:
Полный адрес:

Информация об автомобиле
Модель:
Идентификационный номер (VIN-код):
Номер двигателя / модель электродвигателя:
Цвет:
Комплектация:
Дата выпуска:
Дата передачи автомобиля:

Подпись дилера	Подпись владельца
Подпись/печать:	Подпись/печать:
Дата:	Дата:





Регистрационная карточка с информацией об автомобиле

Второй экземпляр остается в Руководстве

Информация о владельце

ФИО владельца/наименование компании:

Номер удостоверения личности / идентификационный код компании:

Стационарный телефон:

Мобильный телефон:

Адрес электронной почты:

Почтовый индекс:

Полный адрес:

Информация об автомобиле

Модель:

Идентификационный номер (VIN-код):

Номер двигателя / модель электродвигателя:

Цвет:

Комплектация:

Дата выпуска:

Дата передачи автомобиля:

Подпись дилера

Подпись владельца

Подпись/печать:

Дата:

Подпись/печать:

Дата:





Карточка регистрации смены владельца

Информация о новом владельце

ФИО владельца/наименование компании:

Номер паспорта/регистрационный номер компании:

Городской телефон:

Мобильный телефон:

E-mail:

Почтовый индекс:

Полный адрес:

Информация об автомобиле:

Модель:

Идентификационный номер (VIN-код):

Номер двигателя:

Цвет:

Номерной знак:

Пробег:

Смена владельца Изменение почтового адреса Дополнительно выдано

Подпись владельца

Подпись
прежнего владельца:

Подпись
нового владельца:

Дата: год месяц число

Подпись представителя сервисного центра:

Сервисный центр
(печать):

Дата: год месяц число

Информация о новом владельце

ФИО владельца/наименование компании:

Номер паспорта/регистрационный номер компании:

Городской телефон:

Мобильный телефон:

E-mail:

Почтовый индекс:

Полный адрес:

Информация об автомобиле:

Модель:

Идентификационный номер (VIN-код):

Номер двигателя:

Цвет:

Номерной знак:

Пробег:

Смена владельца Изменение почтового адреса Дополнительно выдано

Подпись владельца

Подпись представителя сервисного центра:

Подпись
прежнего владельца:

Сервисный центр
(печать):

Подпись
нового владельца:

Дата: год месяц число

Дата: год месяц число

Предпродажная подготовка

Перед передачей автомобиля владельцу была выполнена предпродажная подготовка.

Печать и подпись официального дилера
Компании TANK

8

Технические параметры

Идентификационные данные автомобиля	268
Параметры автомобиля	269

Идентификационные данные автомобиля

Автомобильное оборудование

Обратите внимание на то, что в настоящем Руководстве описывается стандартное оборудование, оборудование, входящее в комплектацию согласно национальным стандартам, а также специальное оборудование, предназначенное для конкретной модели автомобиля. Поэтому некоторое оборудование и функции, описанные в настоящем Руководстве, могут отсутствовать в Вашем автомобиле или использоваться в автомобилях, выпускаемых только для определенных рынков. Для получения информации о конкретной конфигурации изучите соответствующие материалы или запросите информацию у авторизованного дилера.

Идентификационный номер автомобиля

Идентификационный номер автомобиля (VIN) — это уникальный идентификационный код транспортного средства, который располагается в следующих местах:

слева на верхней части приборной панели;

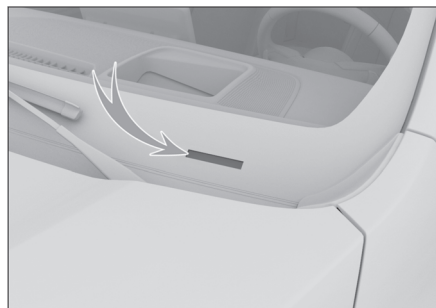

B8C30B87D20E

рядом с замком двери правой центральной стойки;

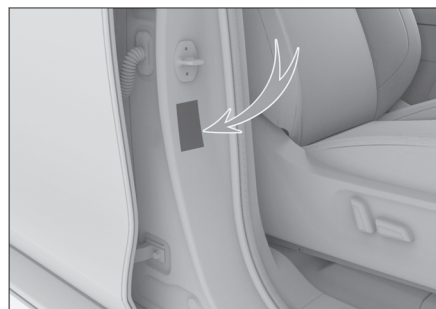

6E4464023CAE

на передней части правого лонжерона;



12AD73763866

i Полезная информация

После подключения диагностического прибора к бортовому диагностическому интерфейсу можно считать информацию об идентификационном номере автомобиля, хранящуюся в электронном блоке управления.

Номер двигателя (E30Z)

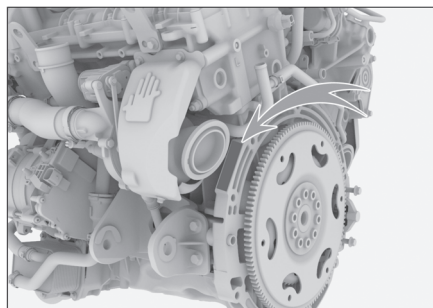

52ABADE6B711

Номер двигателя выгравирован на блоке цилиндров в месте, показанном на рисунке.

i Полезная информация

Для удобства наклейка с моделью двигателя и серийным номером прикреплена к впускному коллектору двигателя в передней части промежуточного охладителя.

Параметры автомобиля

Основные параметры

Основные параметры, такие как размеры автомобиля, масса, расход топлива, нормы выбросов и максимальная скорость, приведены в официальных документах, которые поставляются в комплекте с автомобилем.

Внимание!

За исключением специально оговоренных и отдельно перечисленных параметров, все указанные в настоящем руководстве параметры применимы в отношении стандартной комплектации автомобиля. Для автомобилей со специальной комплектацией или автомобилями, произведенных для других стран, некоторые параметры могут отличаться. Следует ориентироваться на параметры, указанные в официальных документах к конкретному автомобилю.

Параметры мощности

Двигатель

Параметр	Данные
Модель двигателя	E30Z
Тип двигателя	Бензиновый двигатель с турбонаддувом
Максимальная полезная мощность/ обороты (кВт/об/мин)	220/6000
Максимальный полезный крутящий момент/обороты (Н·м / об/мин)	500/1500-4000
Максимальный преодолеваемый подъем (%)	70

Шины

Параметр		Данные
Спецификация стандартной шины (запасного колеса)		265/60R18 110H 265/55R19 109H
Давление в шинах		См. табличку с информацией о давлении в шинах на центральной стойке.
Цель противоскольжения	Параметры	Цель противоскольжения из TPU модель T150
	Место установки	Задние колеса

Параметры колес

Параметр		Данные
Параметры динамической балансировки	Односторонняя (г)	≤ 8
	Двухсторонняя (г)	≤ 15

Параметр		Данные	
Углы установки колес	Задние колеса	Развал задних колес	$0^{\circ} \pm 30'$ (боковое отклонение $\leq 30'$)
		Схождение задних колес	$0^{\circ} \pm 30'$ (боковое отклонение $\leq 30'$)
	Передние колеса	Продольный наклон шкворня	$3,8^{\circ} \pm 30'$ (боковое отклонение $\leq 30'$)
		Развал передних колес	$12' \pm 30'$ (боковое отклонение $\leq 30'$)
		Схождение передних колес	$5' \pm 5'$ (отклонение $\leq 2'$)
		Поперечный наклон шкворня	$12,3^{\circ} \pm 30'$ (боковое отклонение $\leq 30'$)

Параметры тормозной системы

Параметр	Данные	
Педаль тормоза	Свободный ход (мм)	10 ± 1
Передние тормозные колодки (фрикционный материал)	Минимальная предельная толщина (мм)	2
Задние тормозные колодки (фрикционный материал)	Минимальная предельная толщина (мм)	2
Передние тормозные диски	Минимальная предельная толщина (мм)	31
Задние тормозные диски	Минимальная предельная толщина (мм)	20

Параметры сидений

Пятиместная версия

Параметр	Данные	
Проектное положение направляющих сиденья	Продольный ход: 40 мм	
Проектный угол наклона спинки сиденья	Передние сиденья	25°
	Задние сиденья	Боковые сиденья 25° Среднее сиденье $22,3^{\circ}$
Стандартный угол наклона спинки сиденья	Передние сиденья	25°
	Задние сиденья	Боковые сиденья 25° Среднее сиденье $22,3^{\circ}$

Семиместная версия

Параметр		Данные
Проектное положение направляющих сиденья		Продольный ход: 40 мм
Проектный угол наклона спинки сиденья	Передние сиденья	25°
	Задние сиденья	Боковые сиденья 25° Среднее сиденье 21°
	Третий ряд сидений	20°
Стандартный угол наклона спинки сиденья	Передние сиденья	25°
	Задние сиденья	Боковые сиденья 25° Среднее сиденье 21°
	Третий ряд сидений	20°

Рабочие жидкости и масла

Характеристики моторного масла для двигателя E30Z

Если Вы используете масло стандарта API (Американский институт нефти), рекомендуется применять полностью синтетическое моторное масло:

Параметр	Данные	
Температура окружающей среды	Выше -30 °C	Более низкая температура
Класс качества	SP	SP
Класс вязкости	5W-30	0W-30

Если Вы используете масло стандарта ACEA (Ассоциация европейских производителей автомобилей), рекомендуются следующие параметры:

- Если температура воздуха в вашем регионе выше -30 °C, мы рекомендуем использовать полностью синтетическое моторное масло C2 5W-30.
- Если температура воздуха в вашем регионе более низкая, мы рекомендуем использовать полностью синтетическое моторное масло C2 0W-30.

Объем моторного масла

Тип двигателя	Объем (л) (справочное значение)	
	При замене моторного масла и масляного фильтра	При замене только моторного масла
E30Z	6,5 ± 0,1	6,1 ± 0,1

Другое масло

Тип масляной жидкости	Параметры	Объем (л) (справочное значение)
Передний редуктор в сборе	DUAL9 FE 75W-90	1,05 ± 0,05 (не оснащен блокировкой дифференциала переднего моста) 0,9 ± 0,05 (оснащен блокировкой дифференциала переднего моста)
Редуктор заднего моста		2,4 ± 0,1

Тип масляной жидкости	Параметры	Объем (л) (справочное значение)
Масло для раздаточной коробки	MERCON LV	1,7 ± 0,1
Масло для АКПП	ATF 9	10,7 ± 0,1
Жидкость для охлаждения двигателя	Этиленгликоль-35 (кроме альпийско-арктических регионов) Этиленгликоль-45 (для использования в альпийско-арктической зоне)	10,8 ± 0,5
Охлаждающая жидкость промежуточного охладителя и инвертора		4,9 ± 0,5
Тормозная жидкость	Синтетическая тормозная жидкость DOT4	0,9 ± 0,1
Жидкость омывателя ветрового стекла	--	4,5 ± 0,2

i Полезная информация

Приведенные выше объемы являются расчетными. Фактическое применение может значительно отличаться в зависимости от продукта, оборудования и климата.

9 Указатели

Алфавитный указатель 274

Алфавитный указатель

А

- Аккумуляторная батарея 223
- Антиблокировочная тормозная система 144

Б

- Бензиновый сажевый фильтр 148
- Беспроводная зарядка для мобильного телефона 69
- Блокировка дифференциала 113
- Бортовая система диагностики 148
- Буксировка 211

В

- Видеорегистратор 195
- Внутреннее зеркало заднего вида
 - Внутреннее зеркало заднего вида с автоматическим управлением функцией затемнения 49
- Вспомогательная система динамической стабилизации направления движения 145
- Выдвижные пороги с электроприводом 27
- Выключение автомобиля 93

Г

- Гнездо для бутылки 74

Д

- Дверные замки
 - Блокировка и разблокировка дверной ручки 22
 - Блокировка и разблокировка кнопкой ключа 22
 - Блокировка и разблокировка кнопкой центрального замка 22
 - Блокировка и разблокировка механическим ключом 23
 - Дверь багажного отделения 23
 - Настройки дверного замка 21
 - Разблокировка с помощью внутренней защелки 22
 - Экстренная блокировка 23
- Движение с прицепом 162
- Держатель для бутылок 74
- Детские удерживающие устройства
 - Рекомендуемые модели детских автокресел 189
 - Точки крепления ISOFIX 189

- Детский замок 25
- Динамические параметры 265

Ж

- Жидкость для охлаждения двигателя 222
- Жидкость омывателя стекол 223

З

- Замена запасного колеса 204
- Заправка топливом 39
- Запуск автомобиля 93
- Запуск двигателя от сторонней аккумуляторной батареи 208
- Зеркало заднего вида
 - Настройки наружных зеркал заднего вида 50
 - Регулировка наружных зеркал заднего вида 49

И

- Идентификационный номер автомобиля 264
- Индикаторы 153
- Интеллектуальная система «старт-стоп» 115

К

- Капот 38
- Каталитический нейтрализатор 147
- Кислородный датчик 147
- Клаксон 51
- Ключ 18
- Косметическое зеркало 71
- Круиз-контроль при движении по пересеченной местности 107
- Крышка багажного отделения 76

Л

- Люк
 - Открытие и закрытие обычного люка 32
 - Открытие и закрытие панорамного люка 35
 - Открытие и закрытие солнцезащитной шторки 35
 - Солнцезащитный козырек люка 33

М

- Масла и жидкости 220
- Моторное масло 221
- Моторный отсек 219

Н

- Навигация 179
- Наружный уход 231

О

- Обогрев рулевого колеса 51
- Окна 29
- Охлаждающая жидкость промежуточного охладителя и инвертора 222

П

- Параметры масел и жидкостей 267
- Параметры сидений 266
- Перегрев двигателя 210
- Переключение замка зажигания 92
- Период обкатки 91
- Подушки безопасности
 - Боковые подушки безопасности 187
 - Фронтальные подушки безопасности 185
 - Шторки безопасности 188
- Предохранители 225
- Предупреждающие световые сигналы 153
- Приборная панель 150
- Противоугонная система автомобиля 193

Р

- Радиатор, вентилятор 223
- Радость бездорожья 110
- Разблокировка рулевого колеса 92
- Разъемы источника питания 77
- Режимы торможения 112
- Режимы усилителя рулевого управления 102
- Рейлинги 53
- Ремни безопасности 182
- Рулевое колесо 51

С

- Сиденья
 - Передние сиденья 42
 - Подголовники 41
 - Подогрев/вентиляция передних сидений 46
 - Подогрев/вентиляция сидений второго ряда 47
 - Регулировки сидений 46

- Регулировка сидений второго ряда (5-местная версия) 42
- Регулировка сидений второго ряда (7-местная версия) 43
- Третий ряд сидений 45

- Система кондиционирования воздуха
 - Дефлектор кондиционера 66
 - Кондиционер с передним дисплеем 63
 - Панель управления системой климат-контроля 62
- Система контроля давления в шинах 123
- Система контроля дорожного покрытия 103
- Система контроля тягового усилия 144
- Система напоминания об усталости при вождении 125
- Системы помощи при начале движения на подъеме 145
- Система помощи при парковке
 - Интеллектуальная система парковки 119
 - Настройки парковки 121
 - Радар предупреждения столкновений 117
 - Система кругового обзора 118
 - Система помощи при движении задним ходом 120
- Система помощи при спуске 143
- Системы помощи при торможении 144
- Система предотвращения опрокидывания 145
- Система прекращения подачи топлива при столкновении 194
- Система проекционного дисплея 149
- Система смягчения вторичных столкновений 145
- Система экстренного вызова 214
- Системы управления питанием 160
- Солнцезащитный козырек 71

Т

- «Танковый разворот» 108
- Тормозная жидкость 222
- Турбокомпрессор 147

У

- Управление освещением
 - Аварийная световая сигнализация 57

Вспомогательная подсветка передних противотуманных фар 57

Дневные ходовые огни 57

Комбинированный переключатель управления освещением 54

Настройки освещения 54

Освещение салона 58

Полная регулировка яркости подсветки 57

Регулировка высоты светового пучка фар 57

Управление стеклоочистителем

Автоматический стеклоочиститель 59

Устройство контроля выбросов картерных газов 147

Уход за люком 230

Уход за салоном 232

Уход за шинами 229

Ф

Функция активного ограничения скорости 126

Функции приветствие/память на рулевом колесе 51

Ш

Шторка багажного отделения 75

Э

Экспертный режим 104

Электрический стояночный тормоз 95

Электрический усилитель рулевого управления 145

Электронная система распределения тормозных усилий 144

Электронная система стабилизации движения 145